



사용설명서 DVD 플레이어

사용 전에 안전을 위한 주의사항을 반드시 읽고 정확하게 사용하세요.

MODEL: DP522



MFL67441257

안전을 위한 주의사항

주의사항은 “경고”와 “주의”의 두가지로 구분되어 있으며, 의미는 다음과 같습니다.

- ⚠ : 이 그림 기호는 위험을 끼칠 우려가 있는 사항과 조작에 대하여 주의를 환기시키기 위한 기호입니다. 이 기호가 있는 부분은 위험발생을 피하기 위하여 주의깊게 읽고 지시에 따라야 합니다.
- ⊘ : 이 그림 기호는 해서는 안되는 금지 내용입니다.

⚠ 경고 : 표시사항을 위반할 시 심각한 상해나 사망이 발생할 가능성이 있는 경우

⚠ 주의 : 표시사항을 위반할 시 경미한 상해나 제품손상이 발생할 가능성이 있는 경우

사용설명서를 읽고 난 후에는 사용하는 사람이 언제나 볼 수 있는 장소에 반드시 보관하십시오.

⚠ 경 고

직사광선이 들어오는 곳이나 난방기구 등 열이나는 곳을 피해 주세요.
 • 화재의 위험이 있습니다.

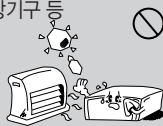

무거운 물건을 올리지 마세요.
 • 넘어지거나 떨어져 상해의 원인이 됩니다.



제품 위에 화병, 화분, 컵, 화장품, 약품 물 등이 차있는 용기를 놓지 마세요.
 • 화재 감전의 원인이나 낙하로 인한 부상의 원인이 됩니다.



전원 플러그가 흔들리지 않도록 확실히 꽂아 주세요. 표시된 전원, 전압 이외의 전압으로 사용하지 마세요.
 • 접촉이 불안정한 경우는 화재의 원인이 됩니다.



통풍 구멍 등으로 금속류(동전, 머리핀, 쇠붙이 등)나 타기쉬운 이물질(성냥, 종이 등)을 집어넣거나 떨어뜨리지 마세요.
 • 화재, 감전의 원인이 됩니다.



청소시 제품 각 부분에 직접 물을 뿌리지 마세요.
 • 화재, 감전의 원인이 됩니다.



천둥, 번개가 칠 때는 전원 플러그를 빼 주세요.
 • 화재의 원인이 될 수 있습니다.



전원플러그를 손상시키거나 가공하거나 구부리거나 비틀거나 가열시키지 마세요.
 • 코드가 손상되어 화재, 감전의 원인이 됩니다.



본 제품을 분해, 수리, 개조하지 마세요.
 • 오동작으로 화재, 감전, 다침의 우려가 있습니다.



연기가 나거나 이상한 냄새가 날 때는 사용을 중단하세요. 이 때는 곧바로 전원을 끄고 플러그를 콘센트에서 뺀 후 서비스 센터에 연락해 주세요.
 • 그대로 계속 사용하면 화재, 감전의 원인이 됩니다.



경고

리모컨을 어린이에게 사용하게 하거나, 유아의 손이 닿는 곳에서 사용하지 마세요.

- 리모컨을 입으로 빨게하지 마세요.
- 리모컨 건전지 뚜껑이나 건전지 등을 삼키지 않도록 하세요. (만일 어린이가 삼킨 경우에는 즉시 의사와 상담하세요.)
- 리모컨의 건전지 뚜껑을 밟아 다칠 수 있으니 주의하세요.



디스크 넣는 곳을 무리하게 손으로 밀어 넣거나 잡아 당기지 마세요. 디스크 넣는 곳에 어린이가 손을 넣지 않도록 하세요.



비닐포장지는 유아들의 손이 닿지 않도록 처리하세요.

- 유아가 잘못 사용할 경우엔 질식할 우려가 있습니다.



제품을 이동하는 경우에는 전원코드 및 제품에 연결된 모든 선을 뽑아주세요.

- 화재, 감전의 원인이 됩니다.

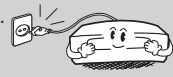

하나의 콘센트에 여러 제품의 전원코드를 동시에 연결하지 마세요.

- 과열로 인해 화재가 발생할 수 있습니다.



주의

습기, 먼지나 그을음 등이 많은 장소에 설치하지 마세요.

- 화재, 감전의 원인이 됩니다.



물건을 떨어뜨리거나 충격을 주지 마세요.



진동이 심한 곳이나 자석 종류가 있는 곳으로부터 멀리해 주세요.

전원 플러그는 물기가 없는 손으로 잡고 취급하세요.

- 감전의 원인이 될 수 있습니다.



책장 등 통풍이 나쁜 협소한 장소에 제품을 설치하지 마세요. 테이블보나 커튼 등으로 제품을 덮지 마세요.

- 내부온도 상승으로 인한 고장 및 화재의 원인이 될 수 있습니다.



온도가 너무 높은 곳(35.0이상)이나 낮은 곳(5.0이하), 습기가 많은 곳에 놓지 마세요.



본체에 꽂혀 있는 케이블을 뽑 때는 케이블 선을 잡지 말고 반드시 케이블의 끝단을 빼주세요.

- 케이블에 의해 다치거나, 본체가 떨어져서 고장이 날 수 있습니다.

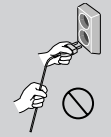

! 주 의

제품을 안전한 곳에 설치해 주세요.

- 제품의 모서리에 어린이등이 부딪혀 다칠 수 있습니다.



바닥이 튼튼하고 수평인 곳에 설치하세요.

- 불안정한 곳에 설치하면 동작이 되지 않을 수도 있습니다.



제품 운반시 주의하여 주세요.

- 떨어져서 상처를 입을 우려가 있습니다.



제품 표면은 마른 수건으로 가볍게 닦아 주세요. 화학약품이나 세척제 등은 표면을 변질시키고 칠을 벗겨지게 하므로 절대 사용하지 마세요. (벤젠, 알코올 등)



일반사용 조건이 아닌 특수한 장소에 설치시에는 품질문제가 발생할 수 있으므로 설치 전 반드시 서비스센터에 문의후 설치하세요.



집을 비우는 등 제품을 오랜시간 사용하지 않을 때에는 전원코드를 콘센트에서 분리하세요.

- 먼지가 쌓이면 열이나서 감전, 누전으로 인한 화재의 원인이 됩니다.



폐 건전지는 일반 쓰레기와 분리하여 재활용으로 수거되어야 합니다.



전원코드나 연결된 선들만 잡고 제품을 이동하거나 전후좌우로 움직이지 마세요.

- 선 손상으로 고장 또는 감전, 화재의 원인이 됩니다.



제품이 작동중일때는 들거나 옮기지 마세요.

- 고장의 원인이 됩니다.



차례

1 사용하기 전에

- 2 안전을 위한 주의사항
- 6 일반정보
- 6 - “O” 심볼이 나타날 경우
- 6 - 심볼에 관하여
- 6 - 부속품
- 6 - 재생 가능한 디스크
- 6 - 지역코드 번호 정보
- 7 재생 가능한 파일 규격
- 8 리모컨 이름과 기능
- 9 제품 앞면
- 9 제품 뒷면

2 연결하기

- 10 TV와 연결하기
- 10 - 영상/음성 출력단자로 연결하기
- 10 - 컴포넌트/프로그래시브 스캔 출력단자로 연결하기
- 11 애플과 연결하기
- 11 - 음성 출력단자로 연결하기
- 11 - 동축 디지털 음성 출력단자로 연결하기 (COAXIAL)

3 작동하기

- 12 재생하기
- 12 - 디스크 재생하기
- 12 - 파일 재생하기
- 12 - 화면표시 (GUI) 메뉴
- 12 - 기본 재생
- 13 고급 기능
- 13 - 자주 쓰는 기능
- 13 - 구간반복 재생하기
- 13 - 반복 재생하기
- 13 - 화면 확대 기능 사용하기
- 13 - 영상 재생
- 13 - 정방향 느린화면 재생하기
- 13 - 일시정지 및 구분 재생하기
- 13 - 재생 시작 시간 설정하기
- 13 - DVD 메뉴, 타이틀 메뉴 사용하기
- 13 - 음성언어(채널) 바꾸기

- 13 - 자막언어 바꾸기
- 14 - 다른 각도에서 장면보기
- 14 - DVD-VR 디스크 재생하기
- 14 - 음악 재생
- 14 - 프로그램 재생하기, 지우기
- 14 - MP3 파일 정보 보기
- 14 - 2배속 오디오 CD 레코딩
- 15 - 사진 재생
- 15 - 슬라이드 쇼 재생하기
- 15 - 사진 파일을 보면서 MP3 파일 재생하기

4 설정하기

- 16 설정
- 16 - 설정 기능 사용하기
- 16 - [언어] 메뉴
- 16 - [화면] 메뉴
- 17 - [음성] 메뉴
- 17 - [잠금] 메뉴
- 17 - [기타] 메뉴

5 고장신고 전 확인사항

- 18 고장신고 전 확인사항

6 알아두기

- 19 국가코드 목록
- 20 언어코드 목록
- 21 제품 규격
- 21 등록상표 및 라이선스

7 부록

- 22 제품 보증서
- 23 폐 가전제품 처리절차
- 23 고객 서비스에 대하여

1

2

3

4

5

6

7

일반정보

“⓪” 심볼이 나타날 경우

제품 사용 중 “⓪” 심볼이 화면에 표시되면 그 기능은 현재 재생 중인 DVD에서는 작동하지 않는 기능입니다

심볼에 관하여

DVD	DVD 디스크
ACD	음악 CD
MOVIE	동영상 파일이 저장된 USB 또는 디스크
MUSIC	음악 파일이 저장된 USB 또는 디스크
PHOTO	사진 파일이 저장된 USB 또는 디스크

부속품

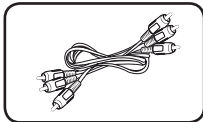

컴포지트 영상/음성 케이블 (1)

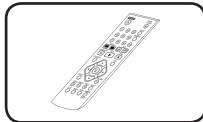

리모컨 (1)

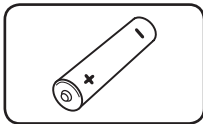

건전지 (1)

재생 가능한 디스크

	DVD-VIDEO (8 cm / 12 cm 디스크) 지역 코드가 3번 또는 ALL인 디스크만 재생 가능합니다.
	DVD-R / DVD-RW (8 cm / 12 cm 디스크) - DVD-RW 디스크의 경우 Video 모드 또는 VR 모드로 기록된 디스크 모두 재생 가능합니다. - 파이널라이즈 완료된 디스크의 경우, 본 기기에서 재생 가능합니다.
	DVD+R / DVD+RW (8 cm / 12 cm 디스크) - 파이널라이즈 완료된 디스크의 경우, 본 기기에서 재생 가능합니다.
	음악 CD (오디오 CD) (8 cm / 12 cm 디스크) - 일반 음악 CD를 재생할 수 있습니다.
	CD-R/RW (8 cm / 12 cm 디스크) 오디오 CD, WMA, MP3, JPEG, DivX 파일이 기록되어 있는 디스크를 재생할 수 있습니다.

! 참고

Windows Vista 운영체제에서는 쓰기 가능한 디스크를 포맷할 때 [Mastered]로 설정해야 LG 제품과 호환이 가능합니다. [Live File System]으로 설정하면 제품과 호환이 되지 않습니다. (Mastered/Live File System: Windows Vista 디스크 포맷 방식)

지역코드 번호 정보

본체는 DVD에 기록된 지역코드 번호에 맞추어 제작되었습니다.

DVD의 지역 코드번호가 본체의 지역코드 번호와 맞지 않으면 DVD를 재생할 수 없습니다.

본체에서 재생 가능한 지역코드는 “3” 또는 “ALL” 입니다.

재생 가능한 파일 규격

전반사항

파일확장자	.avi, .mpg, .mpeg, .mp3, .wma, .jpg, .jpeg
파일 이름	최대 35자
파일/폴더 수	600 개 이내 (모든 파일 개수와 폴더 개수)
CD-R/RW, DVD±R/ RW 파일 포맷	ISO 9660
비고	파일들의 수와 크기에 따라, 해당 콘텐츠를 재생하는데 약간의 시간이 걸릴 수 있습니다.

동영상 파일

해상도	720 x 576 (W x H) 픽셀
파일 형식	SubRip (.srt/.txt), SAMI (.smi), SubStation Alpha (.ssa/.txt), MicroDVD (.sub/.txt), SubViewer 2.0 (.sub/.txt), Tmplayer (.txt), DVD Subtitle System (.txt)
코덱 형식	DIVX3.xx, DIVX4.xx, DIVX5.xx, XviD, MP43, 3iVX™
오디오 형식	Dolby Digital, DTS, PCM, MP3, WMA
샘플링 주파수	8 - 48 kHz (MP3), 32 - 48 kHz (WMA)
비트 레이트	8 - 320 kbps (MP3), 32 - 192 kbps (WMA), 4 Mbps 이내 (DivX)
비고	GMC나 Qpel로 기록되어 있는 파일의 경우 재생할 수 없습니다. (GMC: Global Motion Compensation, Qpel: Quarter pixel의 약자로 일부 MPEG4 파일에서 동영상 보정을 위해 적용되는 기록방법입니다.)

음악 파일

샘플링 주파수	8 - 48 kHz (MP3), 32 - 48 kHz (WMA)
비트 레이트	8 - 320 kbps (MP3), 32 - 192 kbps (WMA)

사진 파일

파일 크기	2MB 이내 권장
비고	프로그래시브 스캔 형태 또는 무손실 압축 형태의 사진 (JPEG) 파일은 재생 할 수 없습니다.

USB 저장장치 사용시 참고

- 본 기기는 FAT16, FAT32 파일 시스템의 USB 저장장치를 지원합니다.
- USB에 저장된 파일이 작동 중일 때에는 USB 저장장치를 분리하지 마세요.
- PC에 연결하였을 때 설치파일이 필요한 USB 저장장치는 본 기기에서 동작하지 않을 수 있습니다.
- USB 1.1 또는 2.0 버전을 지원하는 USB 저장장치만을 지원합니다.
- 자세한 재생방법은 본 사용설명서의 재생설명을 참조하세요.
- USB HUB 및 멀티 슬롯 카드 리더기를 사용하여 연결한 경우 USB 저장장치가 작동되지 않을 수 있습니다.
- USB 제조사에 따라 호환이 되지 않을 수 있으며, 데이터 손실은 제조업체에서 책임을 지지 않습니다. 데이터 유실로 인한 피해를 최소화하기 위하여 항상 백업을 받아 놓으세요.
- 디지털 카메라 또는 휴대전화는 저장장치로 사용할 수 없습니다.
- 본 기기의 USB 단자와 PC를 연결할 수 없으며, 본 기기는 저장장치로 사용될 수 없습니다.

리모컨 이름과 기능

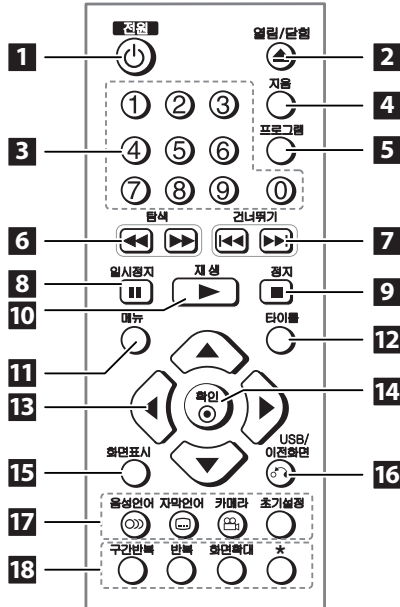

- 1 전원 (⏻):** 전원을 켜거나 끌 때
- 2 열림/닫힘 (⏏):** 디스크 넣는 곳을 열거나 닫을 때
- 3 숫자 버튼:** 메뉴 상에서 숫자 버튼을 사용할 때
- 4 지움:** 원하지 않는 설정을 삭제하거나, 화면확대 기능을 취소할 때
- 5 프로그램:** 음악 트랙 순서를 원하는 대로 배열하여 재생 할 때
- 6 탐색 (◀▶):** 원하는 화면을 빠르게 탐색할 때
- 7 건너뛰기 (⏮▶):** 챕터 / 트랙 / 파일을 변경할 때
- 8 일시정지 (⏸):** 재생 화면을 일시정지 시킬 때
- 9 정지 (■):** 재생 화면을 정지 시킬 때
- 10 재생 (▶):** 재생을 할 때
- 11 메뉴:** DVD 디스크에 포함된 메뉴 화면을 볼 때
- 12 타이틀:** DVD 디스크에 포함된 타이틀 메뉴 화면을 볼 때

- 13 ▲/▼/◀/▶:** 메뉴 화면에서 선택사항을 이동 또는 선택할 때
- 14 확인 (⊙):** 메뉴를 선택할 때
- 15 화면표시:** DVD의 GUI 메뉴를 선택 또는 변경할 때
- 16 USB/이전화면 (↶):** 이전 메뉴로 돌아가거나 해당 메뉴를 빠져나갈 때, 디스크 또는 USB 저장장치를 선택할 때
- 17 음성언어 (O)))**: 원하는 음성언어를 선택할 때
- 자막언어 (...)**: 원하는 자막언어를 선택할 때
- 카메라 (📷)**: 다른 각도에서 촬영된 장면을 볼 때
- 초기설정:** 초기설정 메뉴로 진입할 때
- 18 구간반복:** 특정 구간을 반복하여 재생할 때
- 반복:** 챕터/트랙/파일을 반복하여 재생할 때
- 화면확대:** 화면크기를 조정할 때
- *:** 작동되지 않는 버튼입니다.

건전지 교환방법

1. 덮개를 아래로 밀어 위로 당기세요.
2. 리모컨 내부의 ⊕, ⊖ 방향 표시대로 건전지(1.5V, AAA형 알카라인 건전지 1개)를 넣고 뚜껑을 닫아 주세요.

제품 앞면

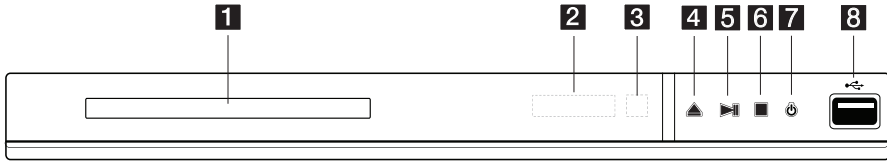

- 1 디스크 넣는 곳
- 2 정보 표시부
- 3 리모컨 수신부
- 4 ▲ (열림/닫힘)

- 5 ▶▶ (재생/일시정지)
- 6 ■ (정지)
- 7 ⏻ (전원)
- 8 USB 단자

제품 뒷면

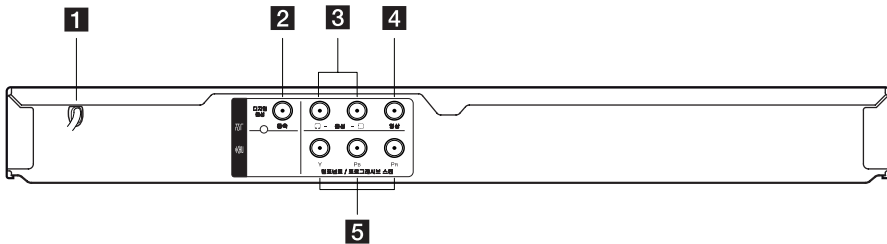

- 1 전원코드
- 2 동축 디지털 음성 출력단자 (COAXIAL)
- 3 음성 출력단자 (좌/우)

- 4 영상 출력단자
- 5 컴포넌트 / 프로그래시브 스캔 영상 출력단자 (Y Pb Pr)

TV와 연결하기

영상/음성 출력단자로 연결하기

영상/음성 케이블을 이용해 본 기기의 [영상] 출력단자와 TV의 [영상] 입력단자를 연결하세요. 그리고 본기기의 [음성] 출력단자와 TV의 [음성] 입력단자를 연결하세요.

제품 뒷면

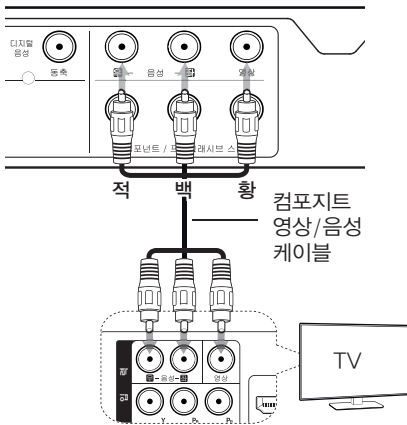

컴포넌트/프로그램시브 스캔 출력단자로 연결하기

컴포넌트 영상 케이블을 이용해 본 기기의 [컴포넌트/프로그램시브 스캔] 영상 출력단자와 TV의 [컴포넌트/프로그램시브 스캔(DVD)] 영상 입력단자를 연결하세요.

제품 뒷면

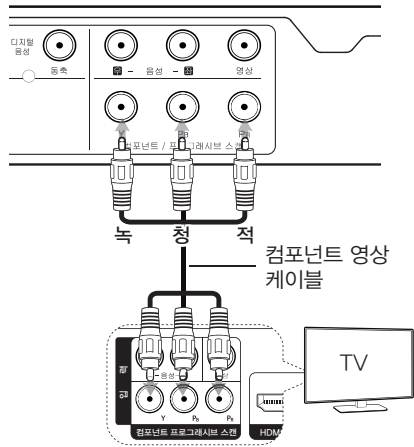

- TV가 프로그래시브 스캔 기능이 있을 때, 위의 연결을 하고 [초기 설정] 메뉴의 [프로그램시브 스캔]을 [켜짐]으로 설정하세요. (16쪽 참조)
- 위의 연결과 함께, 본 기기와 TV는 음성 케이블을 통해 음성 연결이 되어 있어야 합니다.

앰프와 연결하기

음성 출력단자로 연결하기

음성 케이블을 이용해 본 기기의 [음성] 출력단자와 앰프의 [음성] 입력단자를 연결하세요.

제품 뒷면

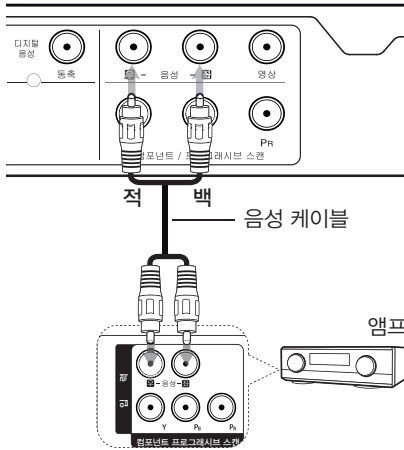

동축 디지털 음성 출력단자로 연결하기 (COAXIAL)

동축 디지털 음성 케이블을 이용해 본 기기의 [동축 디지털 음성] 출력단자와 앰프의 [동축 디지털 음성] 입력를 연결하세요.

제품 뒷면

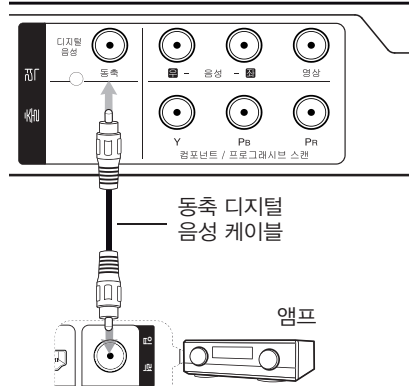

- TV나 앰프가 96KHz의 샘플링 주파수를 수용할 수 없을 경우, 초기설정에서 [샘플링 주파수]를 [48KHz]로 설정해 주세요.
- TV나 앰프가 돌비디지털과 MPEG 디코딩 기능이 되지 않는다면, 초기설정 메뉴에서 [돌비디지털]과 [MPEG]를 [PCM]으로 설정해 주세요.

! 참조

- 디지털 음성으로 출력되는 오디오 형식이 앰프와 잘 맞지 않으면, 음성이 왜곡되거나 들리지 않을 수 있습니다.
- 현재 설정되어 있는 오디오 형식을 확인하려면 음성언어 버튼을 누르세요.
- 본 기기는 DTS 디코더가 내장되어 있지 않습니다.
DTS 멀티채널 오디오를 즐기려면 디지털 음성 케이블을 이용하여 DTS 디코더가 내장된 앰프와 연결하세요.

재생하기

디스크 재생하기 DVD ACD

- 열림/닫힘 (▲) 버튼을 눌러 디스크 넣는 곳을 여세요.
- 디스크 재생면이 아래쪽을 향하도록 넣으세요.
대부분의 DVD 디스크는 자동으로 재생을 시작합니다.
오디오 CD의 경우 ▲/▼/◀/▶ 버튼을 이용해 트랙을 선택하고 재생 (▶) 버튼 또는 확인 (⊙) 버튼을 눌러 재생을 시작합니다.

파일 재생하기 MOVIE MUSIC PHOTO

- 열림/닫힘 (▲) 버튼을 눌러 파일이 들어 있는 디스크를 넣습니다.
- ▲/▼/◀/▶ 버튼을 이용하여 파일을 선택하고, 재생 (▶) 버튼 또는 확인 (⊙) 버튼을 눌러 재생을 시작합니다.

USB/이전화면 (↶)	디스크 또는 USB 저장장치를 선택합니다.
타이틀	모드를 변경합니다. (MUSIC → PHOTO → MOVIE)

화면표시 (GUI) 메뉴 DVD MOVIE

디스크의 작동 상태에 대한 정보를 화면을 통해 볼 수 있습니다.

- 재생 중에, 화면표시 버튼을 누르면 해당 콘텐츠에 대해 다양한 정보를 확인 할 수 있습니다.
- ▲/▼ 버튼을 이용해 원하는 항목을 선택하세요.
- ◀/▶ 버튼과 숫자 버튼을 사용하여 해당 항목의 값들을 조정 합니다.
- 화면표시 버튼을 이용하여 화면표시 메뉴를 빠져 나옵니다.

2/6	현재 타이틀/전체 타이틀
01/33	현재 챕터 번호/전체 챕터 번호
C 0:01:44 T 1:51:39	재생 경과 시간/전체 재생시간

1. ENG D/D 3/2.1 CH	현재 음성언어/인코딩 방법/채널
1. KOR	현재 자막언어
1/1	현재 화면각도 번호/전체 화면각도 번호

기본 재생

동작	방법
재생하기	재생 (▶) 버튼을 누르세요.
일시정지하기	일시정지(⏸) 버튼을 누르세요.
정지하기	정지(■) 버튼을 누르세요.
건너뛰기	재생 중 ◀◀ 또는 ▶▶ 버튼을 누르세요.
탐색하기	재생 중 ◀◀ 또는 ▶▶ 버튼을 누르세요.
이어 재생하기	정지된 순간을 기억하기 위해 정지(■) 버튼을 한번만 누르세요. 정지(■) 버튼을 한번 눌렀을 때: 화면에 ■ 표시가 나타남. (정지된 위치 기억됨) 정지(■) 버튼을 두번 눌렀을 때: 화면에 ■ 표시가 나타남. (정지된 위치 기억되지 않음)
화면보호 기능	기기가 정지상태로 5분 이상 있으면 화면보호 화면이 나타납니다. 화면보호 화면이 5분 이상 있으면 전원이 자동으로 꺼집니다.
최종장면 기억기능	마지막으로 시청했던 디스크의 정지 위치를 기억하는 기능으로 디스크를 빼거나 전원이 꺼졌을 때에도 기억된 장면을 기억하며, 디스크를 다시 넣으면 그 위치부터 재생합니다. (DVD/오디오 CD 전용)

3 작동하기

고급 기능

자주 쓰는 기능

구간반복 재생하기 **DVD MOVIE ACD**

1. 재생 중에 반복 재생 시작을 원하는 지점에서 구간반복 버튼을 누르세요.
2. 반복 재생을 끝내려는 지점에서 구간반복 버튼을 누르세요.
3. 정상 속도로 재생하려면 꺼짐 표시가 나올때 까지 구간반복 버튼을 누르세요.
 - A-B 지점 사이의 자막언어는 디스크의 종류에 따라 나타나지 않을 수도 있습니다.

반복 재생하기 **DVD MOVIE ACD**

재생 중에 반복 버튼을 누르세요.

- DVD: 첩터→타이틀→꺼짐
- 동영상 파일: 트랙→전체→꺼짐
- 음악 파일: TRACK→ALL→꺼짐

화면 확대 기능 사용하기

DVD MOVIE PHOTO

재생이나 일시정지 화면에서 화면확대 버튼을 누르세요.

- 화면확대: 100% → 200% → 300% → 400% → 100%
- ▲/▼/◀/▶: 확대된 화면이동
- 지움: 정상화면으로 재생

영상 재생 **DVD MOVIE**

정방향 느린화면 재생하기 **DVD MOVIE**

1. 재생 중에 일시정지 버튼을 누르세요.
2. ►► 버튼을 누르세요.
 - ►1/16→►1/8→►1/4→►1/2

일시정지 및 구분 재생하기 **DVD MOVIE**

1. 재생 중에 일시정지 버튼을 누르세요.
2. 화면이 일시정지된 상태에서 일시정지 버튼을 누르세요.
 - 일시정지 버튼을 누를 때 마다 한 장면씩 구분화면 재생됩니다.

재생 시작 시간 설정하기 **DVD MOVIE**

1. DVD 재생 중에 화면표시 버튼을 누르세요.
2. ▲/▼ 버튼을 이용하여 시간 항목으로 이동하세요.
3. 재생을 원하는 시간을 숫자 버튼으로 입력하세요.
 - 예) 1시간 10분 20초인 경우: "11020"입력
4. 입력이 완료되면 확인 버튼을 누르세요. 입력한 시간부터 재생이 시작됩니다.

DVD 메뉴, 타이틀 메뉴 사용하기 **DVD**

여러가지 내용들이 프로그램된 DVD는 가이드 메뉴를 가지고 있습니다. 여러가지 타이틀을 담고 있는 DVD 디스크에서 원하는 타이틀을 선택해서 볼 수 있습니다.

1. 메뉴 또는 타이틀 버튼을 누르세요.
2. ▲/▼/◀/▶ 버튼으로 원하는 항목을 선택하여 확인 버튼이나 숫자 버튼을 누르세요.

음성언어(채널) 바꾸기 **DVD MOVIE**

디스크 재생 중에 원하는 음성언어(채널)가 선택될 때까지 음성언어 버튼을 누르세요.

- DVD 디스크의 종류에 따라 작동하지 않을 수도 있습니다.

자막언어 바꾸기 **DVD MOVIE**

디스크 재생 중에 원하는 언어가 선택될 때까지 자막언어 버튼을 반복해서 누르세요.

다른 각도에서 장면보기 **DVD**

재생 중에 다른 각도에서 촬영된 장면을 볼 수 있는 기능으로 원하는 각도가 선택될 때까지 카메라 버튼을 반복해서 누르세요.

- 다른 각도의 장면이 기록되어 있는 DVD의 경우에만 작동됩니다.

DVD-VR 디스크 재생하기 **DVD**

1. VR 모드로 기록된 DVD 디스크를 넣으세요.
 2. ▲/▼ 버튼으로 원하는 타이틀을 선택 후 확인 버튼을 누르세요.
 3. 재생 중 타이틀 버튼 또는 메뉴 버튼을 누르세요.
- VR 모드로 기록된 DVD-RW 디스크 중 파이널 라이즈 완료된 디스크만 재생이 가능합니다.

음악 재생 **ACD MUSIC**

프로그램 재생하기, 지우기 **ACD MUSIC**

1. 재생 중 또는 정지상태에서 프로그램 버튼을 누르세요.
 - 메뉴화면 우측상단에 **Ⓜ**마크가 나타납니다.
 2. ▲/▼ 버튼을 눌러 원하는 트랙을 선택한 후 확인 버튼을 눌러 프로그램 목록에 트랙을 추가하세요.
 3. ▶ 버튼을 눌러 프로그램 목록으로 이동 후 ▲/▼ 버튼을 눌러 확인 버튼을 누르세요.
▲/▼ 버튼으로 지우기를 원하는 트랙을 선택 후 지움 버튼을 누르세요. 전체를 지우려면 전체삭제로 이동 후 확인 버튼을 누르세요.
- 프로그램 버튼을 눌러 **Ⓜ**마크를 나타나게 하여야만 프로그램된 메뉴에서 지울 수 있습니다.

MP3 파일 정보 보기 **MUSIC**

MP3 파일의 경우 화면표시 버튼을 누르면 선택한 파일의 다양한 정보를 확인 할 수 있습니다.

- MP3 파일의 상태에 따라 정보가 나타나지 않을 수도 있습니다.

2배속 오디오 CD 레코딩 **ACD**

오디오 CD의 트랙을 MP3 파일로 변환하여 USB 저장장치에 레코딩 할 수 있습니다.

1. 본 기기의 앞면에 있는 USB 포트에 USB 저장장치를 연결하세요.

2. 오디오 CD를 디스크 넣는 곳에 넣은 후, 레코딩하고자 하는 트랙을 ▲/▼, DVD 메뉴 또는 숫자 버튼을 이용하여 선택하세요.

- 한개 트랙 레코딩: 재생, 일시정지, 이어정지(■) 상태에서 음성언어(○) 버튼을 누르세요.
- 전체 트랙 레코딩: 정지(■) 상태에서 음성언어(○) 버튼을 누르세요.
- 프로그램된 리스트 레코딩: 정지(■) 상태에서 프로그램된 리스트의 원하는 트랙을 선택한 후 음성언어(○) 버튼을 누르세요.

! **참고**

- 레코딩을 하게 되면 USB 저장장치 내에 "CD_REC" 폴더가 생성되며 MP3 파일로 저장됩니다.
- 레코딩 중에는 USB 저장장치를 분리하거나 전원을 끄면 안됩니다.
- USB 기기에 충분한 공간이 없다면 레코딩이 되지 않습니다. PC에서 USB 저장장치 내 파일을 삭제하여 충분한 공간을 확보하세요.
- DTS 방식으로 인코딩 된 CD-G 디스크 또는 오디오 CD는 레코딩이 안될 수도 있습니다.
- USB 외장 하드, 멀티 슬롯 카드 리더기, 다중 파티션으로 분할된 USB 저장장치, 잠금 기능이 켜진 기기, MP3 플레이어는 지원하지 않습니다.
- 레코딩 포맷: MP3 파일
- 인코딩 속도: 96 Kbps / 128

! **주의**

본 기기의 레코딩 또는 복사기능은 개인적인 용도 또는 비상업적으로만 사용되어야 합니다. 컴퓨터 프로그램, 파일, 방송물, 음원을 포함한 모든 복사방지자료의 무단 복제, 제작은 저작권 침해가 될 수 있으며, 형사 범죄에 해당합니다. 본 기기는 이러한 목적으로 사용해서는 안됩니다. LG 전자는 상업적 목적으로 무단 사용하거나 불법 배포할 경우 이에 대한 책임을 지지 않습니다.

3 작동하기

사진 재생 PHOTO

슬라이드 쇼 재생하기 PHOTO



1. 사진 파일이 기록된 디스크를 넣거나 USB 저장장치를 연결하세요.
2. 재생하려는 파일을 선택한 후 ▶ 버튼을 누르세요.
3. ▲/▼ 버튼을 눌러  위치로 이동한 후, ◀/▶ 버튼을 눌러 슬라이드 쇼의 속도를 설정하세요.
4. ▲ 버튼을 눌러  위치로 이동한 후, 확인 버튼을 누르세요.

사진 파일을 보면서 MP3 파일 재생하기 PHOTO

1. MP3 파일과 사진 파일이 함께 기록된 디스크를 넣거나 USB 저장장치를 연결하세요.
2. 타이틀 버튼을 눌러 PHOTO 메뉴 화면으로 이동 후 ▲/▼ 버튼으로 원하시는 사진 파일을 선택하세요.
3. ▶ 버튼을 눌러  아이콘을 선택 후 확인 버튼을 누르세요.
 - 디스크 또는 USB 저장장치의 첫 곡부터 재생이 시작됩니다.
4. 재생 중 정지 버튼을 누르면 메뉴 화면으로 돌아갑니다.
 - 사진 파일 크기는 2MB 이내를 권장합니다.

설정

설정 기능 사용하기

본 기기의 다양한 설정을 변경 할 수 있습니다.

1. 초기설정 버튼을 누릅니다.
2. ▲/▼ 버튼을 이용하여 첫번째 설정을 선택하고, ► 버튼을 눌러 하위 설정으로 이동합니다.
3. ▲/▼ 버튼을 이용하여 두번째 설정을 선택하고, ► 버튼을 눌러 하위 설정으로 이동합니다.
4. ▲/▼ 버튼을 이용하여 세번째 설정을 선택하고 확인 (⊙) 버튼을 이용해 원하는 설정을 결정합니다.

[언어] 메뉴

화면표시언어

화면 상에 표시되는 언어를 선택합니다.

디스크 음성언어/디스크 자막언어/ 디스크 메뉴언어

디스크에 기록된 언어를 선택합니다.

[오리지널]: 디스크에 수록되어 있는 고유 언어를 표시합니다.

[기타]: 그 외의 다른 언어를 선택할 때, 4자리의 언어 코드를 입력한 후 확인 버튼을 누르세요. (20쪽 참조)

[꺼짐](디스크 자막언어만 해당): 자막언어를 표시하지 않습니다.

[화면] 메뉴

화면크기

TV 화면의 크기 및 비율을 고려하여, 화면크기를 선택하세요.

[4:3]: 일반 TV에 적합한 4:3 비율의 화면을 선택합니다.

[16:9]: 와이드 TV에 적합한 16:9 비율의 화면을 선택합니다.

화면모드

일반 TV(4:3)의 화면을 Letterbox나 Panscan으로 설정하는 기능입니다. 화면크기 설정이 4:3으로 되어 있을 경우에만 설정됩니다.

[Letterbox]: 화면 상/하단에 검은 띠가 나타납니다.

[Panscan]: 화면의 왼쪽과 오른쪽 부분이 잘려서 재생됩니다.

프로그램시브 스캔

연결하고자 하는 TV가 프로그램시브 스캔 기능을 지원한다면, [꺼짐]으로 설정하여 고화질의 화면을 즐겨 보세요.

프로그램시브 스캔 기능이 없는 TV와 컴포넌트 단자가 연결되어 있는 상태에서 [프로그램시브 스캔]을 [꺼짐]으로 설정하였을 경우 화면이 정상적으로 나타나지 않습니다. 이러한 경우 디스크가 없는 상태 또는 정지상태에서 정지 버튼을 5초 이상 누르고 있으면 정상적인 화면을 볼 수 있습니다.

[음성] 메뉴

돌비 디지털 / DTS / MPEG

사용하고 있는 디스크의 형식에 따라 제품의 오디오 옵션을 설정하세요.

PCM 샘플링 주파수 (Frequency)

[48KHz] 와 [96KHz] 사이에서 샘플링 주파수를 선택할 수 있습니다. 96KHz로 제작된 DVD를 재생할 때 연결된 오디오 기기가 96KHz를 지원하면 원음 그대로 재생하여 생생한 음질을 느낄 수 있는 기능입니다.

DRC (Dynamic Range Control)

갑작스럽게 커지는 소리를 방지해 주는 기능입니다. 한밤중에 DVD를 시청할 때 다른 사람에게 방해되는 것을 막아주며 조용한 음성도 명확하게 들을 수 있습니다. (돌비디지털 음원을 재생할 경우에만 효과가 있습니다.)

Vocal

가수의 음성이 들어있는 가라오케 DVD를 재생할 때 설정하는 기능입니다.

- 켜짐: 반주와 가수의 음성이 함께 출력
- 꺼짐: 반주만 출력

[잠금] 메뉴

처음으로 잠금 메뉴를 사용하려면, 국가코드 옵션에서 ▶ 버튼을 누른 후, 4자리의 비밀번호를 설정해야 합니다.

비밀번호 초기화

비밀번호를 잊으셨을 경우 초기화 할 수 있습니다. 우선 기기에 들어 있는 디스크를 제거하고, [초기 설정] 메뉴에서 "210499"를 입력하세요. 제품 앞면 표시부에 "P CLR"이 나타나며 초기화 됩니다.

시청 등급

미성년자가 폭력물이나 선정물 등을 볼 수 없도록 시청등급을 설정하는 기능입니다. 시청등급을 6으로 설정해 놓으면 6보다 높은 등급의 디스크는 재생되지 않습니다. (숫자가 클수록 성인영화에 가깝습니다.)

비밀번호 변경

비밀번호를 변경할 경우 사용하세요.

국가 코드

국가코드 목록을 참조하여, 올바른 국가코드 두자리를 입력하세요. (19쪽 참조)

[기타] 메뉴

B.L.E (Black Level Expansion)

B.L.E는 모니터의 레벨을 설정할 수 있는 기능입니다. 이 기능을 켜면 영상의 어두운 부분을 명확하게 구분하여 섬세한 화질로 영상을 감상할 수 있습니다.

REC Bitrate

오디오 CD 레코딩을 실행할 때 Bitrate를 선택할 수 있는 기능입니다. 높은 Bitrate로 설정을 하게 되면 향상된 사운드 품질의 MP3 파일로 레코딩되지만 파일 크기가 커지게 됩니다. (14쪽 참조)

DivX(R) VOD

DivX 영상에 대하여: DivX® 는 DivX사에서 제작한 디지털 영상형식입니다. 본 기기는 공식적으로 DivX 인증을 받은 DivX 영상 재생기입니다. divx.com 에 방문하여 사용자의 영상을 DivX 형식으로 변환할 수 있는 더 많은 정보와 소프트웨어 도구들을 확인하세요.

DivX VOD(VIDEO-ON-DEMAND)에 대하여: DivX Video-on-Demand (VOD) 영화를 재생하려면 본 DivX 인증기기를 등록해야 합니다. 설정메뉴의 DivX VOD 항목에서 본 기기의 등록코드를 확인할 수 있습니다. vod.divx.com 에서 등록방법에 대한 자세한 내용을 확인하세요.

[등록]: DivX 등록 코드 번호를 확인할 수 있습니다.

[등록해제]: 등록 코드를 해제할 수 있습니다.

고장신고 전 확인사항

증상	원인	조치 방법
전원이 들어오지 않아요.	전원 코드가 빠져 있지 않나요?	콘센트에 정확히 꽂으세요.
전원은 들어오는데 작동이 되지 않아요.	디스크 넣는 곳에 디스크가 들어있지 않나요?	디스크를 넣으세요.
디스크가 재생되지 않아요.	재생 불가 디스크가 들어있지 않나요?	재생 가능한 디스크를 넣으세요. (디스크 유형, 칼라방식, 지역코드를 확인하세요.)
	시청등급이 설정되어 있지 않나요?	시청등급을 조정해 주세요.
리모컨이 제대로 작동하지 않아요.	리모컨이 제품의 리모컨 센서를 정확히 향하고 있나요?	리모컨을 제품의 센서를 향해 사용하세요.
	거리가 너무 멀지 않나요?	본 기기와 가까이에서 리모콘을 사용하세요.
영상과 음성이 고르지 못해요.	디스크에 지문이나, 먼지가 묻어 있지 않나요?	깨끗한 헝겊으로 디스크 중앙에서 바깥 방향으로 닦아 주세요. 닦으실 때, 강한 용제 (알콜, 벤젠, 희석제, 시중에 나와 있는 세제)를 사용하지 마세요.
재생 화면이 나오지 않아요.	TV와 본 기기가 바르게 연결되어 있나요?	TV와 바르게 연결하세요.
	영상 케이블이 잘 연결되어 있나요?	영상 케이블을 정확히 연결하세요.
소리가 나오지 않아요.	음성 케이블에 연결된 오디오 기기가 본 제품의 출력신호를 수신할 수 있도록 설정되어 있나요?	음성 수신기의 정확한 입력 모드를 선택하세요.
	음성 케이블이 잘 연결되어 있나요?	음성 케이블을 정확하게 꽂으세요.

국가코드 목록

시청등급을 제한하기 위해 제조국가에 맞는 국가코드를 설정할 때 입력하세요.

국가	코드	국가	코드	국가	코드	국가	코드
Afghanistan	AF	Fiji	FJ	Monaco	MC	Singapore	SG
Argentina	AR	Finland	FI	Mongolia	MN	Slovak Republic	SK
Australia	AU	France	FR	Morocco	MA	Slovenia	SI
Austria	AT	Germany	DE	Nepal	NP	South Africa	ZA
Belgium	BE	Great Britain	GB	Netherlands	NL	South Korea	KR
Bhutan	BT	Greece	GR	Antilles	AN	Spain	ES
Bolivia	BO	Greenland	GL	New Zealand	NZ	Sri Lanka	LK
Brazil	BR	Hong Kong	HK	Nigeria	NG	Sweden	SE
Cambodia	KH	Hungary	HU	Norway	NO	Switzerland	CH
Canada	CA	India	IN	Oman	OM	Taiwan	TW
Chile	CL	Indonesia	ID	Pakistan	PK	Thailand	TH
China	CN	Israel	IL	Panama	PA	Turkey	TR
Colombia	CO	Italy	IT	Paraguay	PY	Uganda	UG
Congo	CG	Jamaica	JM	Philippines	PH	Ukraine	UA
Costa Rica	CR	Japan	JP	Poland	PL	United States	US
Croatia	HR	Kenya	KE	Portugal	PT	Uruguay	UY
Czech Republic	CZ	Kuwait	KW	Romania	RO	Uzbekistan	UZ
Denmark	DK	Libya	LY	Russian Federation	RU	Vietnam	VN
Ecuador	EC	Luxembourg	LU	Saudi Arabia	SA	Zimbabwe	ZW
Egypt	EG	Malaysia	MY	Senegal	SN		
El Salvador	SV	Maldives	MV				
Ethiopia	ET	Mexico	MX				

언어코드 목록

[디스크 음성 언어], [디스크 자막언어] 또는 [디스크 메뉴언어]의 초기설정을 위하여 적합한 언어 코드를 입력하세요.

언어	코드	언어	코드	언어	코드	언어	코드
Afar	6565	French	7082	Lithuanian	7684	Sindhi	8368
Afrikaans	6570	Frisian	7089	Macedonian	7775	Singhalese	8373
Albanian	8381	Galician	7176	Malagasy	7771	Slovak	8375
Amharic	6577	Georgian	7565	Malay	7783	Slovenian	8376
Arabic	6582	German	6869	Malayalam	7776	Spanish	6983
Armenian	7289	Greek	6976	Maori	7773	Sudanese	8385
Assamese	6583	Greenlandic	7576	Marathi	7782	Swahili	8387
Aymara	6588	Guarani	7178	Moldavian	7779	Swedish	8386
Azerbaijani	6590	Gujarati	7185	Mongolian	7778	Tagalog	8476
Bashkir	6665	Hausa	7265	Nauru	7865	Tajik	8471
Basque	6985	Hebrew	7387	Nepali	7869	Tamil	8465
Bengali; Bangla	6678	Hindi	7273	Norwegian	7879	Telugu	8469
Bhutani	6890	Hungarian	7285	Oriya	7982	Thai	8472
Bihari	6672	Icelandic	7383	Panjabi	8065	Tonga	8479
Breton	6682	Indonesian	7378	Pashto,		Turkish	8482
Bulgarian	6671	Interlingua	7365	Pushto	8083	Turkmen	8475
Burmese	7789	Irish	7165	Persian	7065	Twi	8487
Byelorussian	6669	Italian	7384	Polish	8076	Ukrainian	8575
Chinese	9072	Japanese	7465	Portuguese	8084	Urdu	8582
Croatian	7282	Kannada	7578	Quechua	8185	Uzbek	8590
Czech	6783	Kashmiri	7583	Rhaeto- Romance	8277	Vietnamese	8673
Danish	6865	Kazakh	7575	Rumanian	8279	Volapük	8679
Dutch	7876	Kirghiz	7589	Russian	8285	Welsh	6789
English	6978	Korean	7579	Samoan	8377	Wolof	8779
Esperanto	6979	Kurdish	7585	Sanskrit	8365	Xhosa	8872
Estonian	6984	Laotian	7679	Scots Gaelic	7168	Yiddish	7473
Faroese	7079	Latin	7665	Serbian	8382	Yoruba	8979
Fiji	7074	Latvian, Lettish	7686	Serbo- Croatian	8372	Zulu	9085
Finnish	7073	Lingala	7678	Shona	8378		

제품 규격

전원	AC 200-240 V, 50 / 60Hz
소비전력	8 W
크기	(360 x 35 x 195) mm
중량	1.3 kg
사용조건(온도)	5 °C - 35 °C
사용조건(습도)	5 % - 90 %
레이저	반도체 레이저
신호방식	NTSC 방식
USB 공급 전원	DC 5 V  200 mA
영상출력	1.0 V (p-p), 75 Ω, sync negative, RCA 잭 x 1
컴포넌트 / 프로그램시브 스캔 영상출력	(Y) 1.0 V (p-p), 75 Ω, sync negative, RCA 잭 x 1, (Pb)/(Pr) 0.7 V (p-p), 75 Ω, RCA 잭 x 2
음성출력 (아날로그 음성)	2.0 Vrms (1 kHz, 0 dB), 600 Ω, RCA 잭 (좌, 우) x 1
동축 디지털 음성 출력 (COAXIAL)	0.5 V (p-p), 75 Ω, RCA 잭 x 1

디자인과 제품규격 사양은 제품의 성능 향상을 위하여 사전 예고 없이 변경될 수도 있습니다.

등록상표 및 라이선스



이 제품은 Dolby Laboratories의 허가를 받아 제조 되었습니다.
돌비, Dolby 및 이중 D 기호는 Dolby Laboratories의 상표입니다.



“DVD” 로고는 DVD Format/Logo Licensing Corporation 의 등록 상표입니다.



DivX®, DivX Certified®, 관련 로고들은 Rovi 사의 등록 상표이며 사용권에 따라 사용됩니다.



제품 보증서

제품보증서

보증기간
1년

제품명:
 모델명:
 구입일:년월일단, 에어컨, 냉·온풍기, 팬히터/로터리히터는 2년임.
 고객성명:전화:주소:
 대리점 상호:전화:주소:



● 수리를 의뢰할 때는 구입일자 기재된 본 보증서를 제시해야 충분한 서비스를 받으실 수 있으므로 잘 보관하시기 바랍니다.

- 본 제품에 대한 품질보증은 보증서에 기재된 내용으로 보증 혜택을 받습니다.
- 무상 보증 기간은 구입일로부터 산정되므로 구입일자를 기재 받으시기 바랍니다. (제품의 구입일자 확인이 불가능할 경우는 상품의 제조년월에서 3개월이 경과된 시점) 월) 부터 품질보증기간을 기산한다.
- 가정용 제품을 영업용도(영업활동, 비정상적인 사용환경 등)로 사용하거나, 산업용 제품인 경우에는 무상보증 기간을 1/2로 적용합니다. (핵심부품 포함)
- 이 보증서는 재발행되지 않습니다.
- 별도 계약에 의한 공급 (조달, HOST, 단일용응용등)일 경우에는 주계약에 따라 보증 내용을 적용합니다.

주요부품 보증기간

- 냉장고, TV, 8년
- 전축, 전자레인지, 에어컨, 진공청소기, 가습기, 제습기, 냉온풍기, 정수기 등, 7년
- 세탁기, VTR, DVD플레이어, 전기가시오븐, 가스레인지, 전화기, 흡수아더, 6년
- 비디오카메라, 안와라, 전기압력밥솥 등, 6년
- 내비게이션, 팬 로터리히터, 온풍기, 공기 청정기, 선풍기 등, 5년
- 휴대폰, PC 및 주변기기, 노트북, MP3, 카세트, CD플레이어 등, 4년
- *상기 이외의 제품은 유사 제품의 기준에 준함이다.

핵심부품 보증기간

- 에어컨의 컴프레서 4년
- 냉장고의 컴프레서, TV의 CPT 모니터의 CDT, 세탁기의 모터, 전자렌지의 마그네트론, 3년
- VTR의 헤드드럼, 팬히터/로터리히터의 베어 3년
- PC의 Mother Board, LCD TV/PDP TV/LCD모니터의 패널 (단 노트북 모니터는 제외), 2년
- * 단, 핵심부품 보증기간 이내라도 사용시간이 모니터의 CDT는 10,000시간 LCD TV, PDP TV, LCD 모니터의 패널은 5,000 시간을 초과할 경우에는 기간이 만료된 것으로 함.

소비자분쟁해결기준 안내

소비자피해유형	보상내역	
	보증기간 이내	보증기간 경과 후
정상적인 사용상태에서 자연 발생한 성능, 기능상의 고장발생시	구입 10일 이내에 중요한 수리를 요하는 경우	제품교환, 또는 구입가 환불
	구입 1개월 이내에 중요 부품에 수리를 요하는 경우	제품 교환, 무상수리
	교환된 제품이 1개월 이내에 중요한 수리를 요하는 경우	구입가 환불
	교환불가능시	유상수리
	하자 발생시	무상수리
	동일하자에 대하여 수리했으나 고장이 재발(3회째)	제품교환, 또는 구입가 환불
	여러 부위의 고장으로 총4회 수리받았으나 고장이 재발(5회째)	
수리불가능시		
소비자가 수리 의뢰한 제품을 사업자가 부실한 경우	정액 감가상각한 금액에 10%를 가산하여 환불	
수리용 부품을 보유하고 있지 않아 수리가 불가능한 경우	감가상각 금액에 구입가의 5%를 가산하여 환불	
제품구입시 운송과정 및 제품 설치 중 발생한 피해	제품교환	
소비자의 고의 과실에 의한 성능, 기능상의 고장	수리가 가능한 경우	유상수리
	수리용 부품을 보유하고 있지 않아 수리가 불가능한 경우	유상수리에 해당한 금액징수 후 제품교환
□ 천재지변(화재, 명해, 가스, 지진, 풍수해, 낙뢰 등)에 의한 고장이 발생하였을 경우. □ 사용상 정상 마모되는 소모성 부품을 교환하는 경우. □ 사용전원의 이상 및 접속기기의 불량으로 인하여 고장이 발생하였을 경우. □ 기타 제품 자체의 하자가 아닌 외부 원인으로 인한 경우. □ LG전자 대리점이나 서비스센터의 수리기사가 아닌 사람이 수리 또는 개조하여 고장이 발생하였을 경우. □ 제품의 이동, 이사 등으로 인하여 설치가 부실한 경우 □ 고장이 아닌 경우 서비스를 요청하면 요금을 받게 되므로 반드시 사용설명서를 읽어주세요. □ 헤드세척 및 이물질유출 서비스 요청을 한 경우 □ 제품 기능 사용설명 및 분해하지 않고 처리하는 간단한 조정시(1회 무료, 2회부터 유료) □ 소비자 설치 미숙으로 재설치를 한 경우	유상수리	유상수리

· 상기 보상기준은 공정거래위원회 고시 소비자분쟁해결기준에 의거 합니다.
 · 명시되지 않은 사항은 「소비자분쟁해결기준」에 따릅니다.
 · 고객상담실(수신자 부담): 080-023-7777 FAX: 02-2630-3565
 · 가구세척, 조정, 사용설명 등은 고장이 아닙니다.

7
 7
 7

폐 가전제품 처리절차

신규제품 구입시



LG전자 대리점에서 신제품을 구입한 후, 기존 제품을 버리고자 할 경우에는 신규제품 배달시 무상으로 처리해 드립니다.

단순 폐기시



가전제품, 가구 등 대형 생활 폐기물을 버리고자 할 경우에는 지역 동사무소로 연락하시면 됩니다.

LG전자 환경선언문

LG전자는 지구환경보전을 바탕으로 하여 모든 경영활동을 전개하며, 전 임직원은 각자의 활동분야에서 환경보전을 앞장서 실천하고자 노력합니다.

고객 서비스에 대하여

고객의 권리

고객께서는 제품사용중에 고장 발생시, 구입일로부터 1년 동안 무상서비스를 받으실 수 있는 소중한 권리가 있습니다.

단, 고객 과실 및 천재지변에 의해 고장이 발생한 경우는 무상서비스 기간내라도 유상 처리됨을 알려드립니다.

유상서비스(고객의 비용부담)에 대한 책임

서비스 신청시 다음과 같은 경우는 무상서비스 기간내라도 유상처리 됩니다.

- 1) 제품 내에 이물질(물, 음료수, 커피, 장난감 등)하여 고장이 발생하였을 경우
- 2) 제품을 떨어뜨리거나, 충격으로 인하여 제품파손 및 기능상의 고장이 발생하였을 경우
- 3) 신나, 벤젠 등 유기용제에 의하여 외관 손상 및 변형이 된 경우
- 4) LG전자 정품이 아닌 부품 또는 소모품을 사용하여 제품 고장이 발생하였을 경우 (어댑터, 배터리, 필터, 이어폰 등)
→ LG전자 정품은 가까운 LG전자 서비스 센터에서 구입 가능
- 5) 사용전압을 오(誤)인가하여 제품 고장이 발생하였을 경우
- 6) 고객이 제품을 임의로 분해하여 부속품이 분실 및 파손되었을 경우
- 7) LG전자 서비스 센터의 수리기사가 아닌 사람이 제품을 수리 또는 고조하여 고장이 발생하였을 경우
- 8) 천재지변(낙뢰, 화재, 풍수해, 가스, 염해, 지진 등)에 의해 고장이 발생하였을 경우
- 9) LG전자 제품 사용설명서 내에 "안전을 위한 주의사항"을 지키지 않아 고장이 발생하였을 경우 ("안전을 위한 주의사항"을 잘 지키면 제품을 오래 사용할 수 있습니다.)
- 10) 기타 고객 과실에 의하여 제품 고장이 발생하였을 경우
- 11) 제품의 이동, 이사 등으로 인한 설치 변경 요청시
- 12) 구입시 고객요구로 설치한 후 재 설치시
- 13) 제품 구매 설치 이후 추가제품 연결 요청시
- 14) 고객 요청으로 재 설치할 경우



LG전자 서비스센터 대표 전화번호

사용불편 및 고장접수는 (전국 어디서나)
1544-7777, 1588-7777

- 전화 걸기 전
제품 모델명, 고장상태, 전화번호, 주소를 정확히
알고 계시면 보다 빠른 서비스를 받으실 수 있습니다.

전화 연결 시

ARS 안내에 따라 제품을 정확하게 선택하시면
해당 제품의 전문 상담원에게 최고의 서비스를
받으실 수 있습니다.

고객 상담실 (제안 및 불만사항) 080-023-7777

인터넷 서비스 신청

www.lgservice.co.kr

- 인터넷 서비스를 이용하시면 제품에 대한 자가진단,
원하는 날짜와 시간에 서비스 신청,
실시간 PC 원격 상담이 가능하여 보다 편리하게
이용하실 수 있습니다.
- 인터넷으로 출장 서비스를 신청하시면 수리비 할인
혜택을 드립니다.
(단, 당사의 사정에 의해 변경될 수 있습니다.)



서비스 품질(SQ) 인증마크란?

서비스 품질이 우수한 기업에 대한 품질을 국가기관인
지식경제부가 보증하는 인증마크입니다.