



사용설명서 라디오 수신기

사용하기 전에 안전을 위해 반드시 주의사항을 읽고 올바르게 사용하세요.

SB16 (SB16)



MFL67323219

안전을 위한 주의사항

주의사항은 “경고”와 “주의”의 두가지로 구분되어 있으며, 의미는 다음과 같습니다.

⚠ : 이 그림 기호는 위험을 끼칠 우려가 있는 사항과 조작에 대하여 주의를 환기시키기 위한 기호입니다.
이 기호가 있는 부분은 위험발생을 피하기 위하여 주의깊게 읽고 지시에 따라야 합니다.

⊘ : 이 그림 기호는 해서는 안되는 금지 내용입니다.

⚠ 경고 : 표시사항을 위반할 시 심각한 상해나 사망이 발생할 가능성이 있는 경우

⚠ 주의 : 표시사항을 위반할 시 경미한 상해나 제품손상이 발생할 가능성이 있는 경우

사용설명서를 읽고 난 후에는 사용하는 사람이 언제나 볼 수 있는 장소에 반드시 보관하십시오.

경 고

직사광선이 들어오는 곳이나 난방기구 등 열이나는 곳을 피하고 가연성 스프레이, 인화성 물질등을 제품과 가까운 곳에서 사용하거나 보관하지마세요.

- 폭발, 화재의 위험이 있습니다.



무거운 물건을 올리지 마세요.

- 넘어지거나 떨어져 상해의 원인이 됩니다.

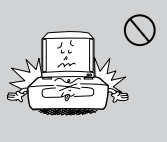

제품 위에 화병, 화분, 컵, 화장품, 약품, 물 등이 차있는 용기를 놓지 마세요.

- 화재 감전의 원인이나 낙하로 인한 부상의 원인이 됩니다.

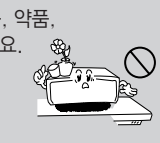

전원 코드가 흔들리지 않도록 확실히 꽂아주세요. 표시된 전원, 전압 이외의 전압으로 사용하지 마세요.

- 접촉이 불안정한 경우는 화재의 원인이 됩니다.

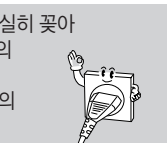

통풍 구멍 등으로 금속류(동전, 머리핀, 쇠붙이 등)나 타기쉬운 이물질(성냥, 종이 등)을 집어넣거나 떨어뜨리지 마세요.

- 화재, 감전의 원인이 됩니다.



청소시 제품 각 부분에 직접 물을 뿌리지 마세요.

- 화재, 감전의 원인이 됩니다.



천둥, 번개가 칠 때는 전원 코드를 빼주세요.

- 화재의 원인이 될 수 있습니다.



전원 코드를 손상, 가공, 가열, 구부리거나 비틀지 마세요.

- 코드가 손상되어 화재, 감전의 원인이 됩니다.

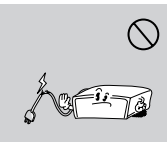

본 제품을 분해, 수리, 개조하지 마세요.

- 오동작으로 화재, 감전, 부상의 우려가 있습니다.



연기가 나거나 이상한 냄새가 날 때는 사용을 중단하세요. 이 때는 곧바로 전원을 끄고 코드를 콘센트에서 뺀 후 서비스 센터에 연락해 주세요.

- 그대로 계속 사용하면 화재, 감전의 원인이 됩니다.



경 고

제품을 이동하는 경우에는 전원 코드 및 제품에 연결된 모든 선을 뽑아주세요.

- 화재, 감전의 원인이 됩니다.



비닐포장지는 유아들의 손이 닿지 않도록 처리하세요.

- 유아가 잘못 사용할 경우엔 질식할 우려가 있습니다.



하나의 콘센트에 여러 제품의 전원 코드를 동시에 연결하지 마세요.

- 과열로 인해 화재가 발생할 수 있습니다.



주의

습기, 먼지나 그을음 등이 많은 장소에 설치하지 마세요.

- 화재, 감전의 원인이 됩니다.



물건을 떨어뜨리거나 충격을 주지 마세요.



진동이 심한 곳이나 자석 종류가 있는 곳으로부터 멀리해 주세요.



전원 코드는 물기가 없는 손으로 잡고 취급하세요.

- 감전의 원인이 될 수 있습니다.



책장 등 통풍이 나쁜 협소한 장소에 제품을 설치하지 마세요. 테이블보나 커튼 등으로 제품을 덮지 마세요.

- 내부 온도 상승으로 인한 고장 및 화재의 원인이 될 수 있습니다.



온도가 너무 높은 곳(40.0C이상)이나 낮은 곳(5.0C이하), 습기가 많은 곳에 놓지 마세요.



본체에 꽂혀 있는 전원 코드를 뺄 때는 코드 선을 잡지 말고 반드시 코드의 끝단을 빼 주세요.

- 코드에 의해 다치거나, 본체가 떨어져서 고장이 날 수 있습니다.



제품을 안전한 곳에 설치해 주세요.

- 제품의 모서리에 부딪혀 다칠 수 있습니다.



바닥이 튼튼하고 수평인 곳에 설치하세요.

- 불안정한 곳에 설치하면 동작이 되지 않을 수도 있습니다.



제품 운반시 주의하여 주세요.

- 떨어져서 상처를 입을 우려가 있습니다.

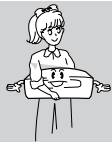

정소할 때에는 반드시 전원 코드를 뽑고 제품 표면은 마른 수건으로 가볍게 닦아 주세요.

- 화학약품이나 세척제 등은 표면을 변질시키고 칠을 벗겨지게 하므로 절대 사용하지 마세요. (벤젠, 알코올 등)



주의

일반사용 조건이 아닌 특수한 장소에 설치시에는 품질문제가 발생할 수 있으므로 설치 전 반드시 서비스센터에 문의후 설치하세요.



집을 비우는 등 제품을 오랜시간 사용하지 않을 때에는 전원 코드를 콘센트에서 분리하세요.

- 먼지가 쌓이면 열이나서 감전, 누전으로 인한 화재의 원인이 됩니다.

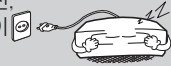

폐 건전지는 일반 쓰레기와 분리하여 따로 수거되어야합니다.



전원 코드나 연결된 선들만 잡고 제품을 이동하거나 전후좌우로 움직이지 마세요.

- 전원 코드 손상으로 고장 또는 감전, 화재의 원인이 됩니다.



제품이 작동중일때는 들거나 옮기지 마세요.

- 고장의 원인이 됩니다.



디스크 사용 및 보관시 주의하기

디스크를 사용할 때

- 디스크를 꺼낼 때는 가운데 지지 부를 누르며 들어내세요.
- 디스크에 종이나 테이프를 붙이지 마세요.

디스크 보관

- 직사광선이 들어오는 곳이나 뜨거운 곳에 두지 마세요.
- 욕실이나 가슴기 주위 등 습기 찬 곳이나 먼지가 많은 곳에 두지 마세요.
- 보관용 케이스에 넣어 수직으로 세워 보관하세요. 케이스에 보관하지 않은 채 물건을 올려두면 디스크가 휘어질 수 있습니다.

디스크를 청소할 때

- 디스크에 묻은 지문이나 먼지는 디스크를 손상시킬 수도 있으니 사용 전에 부드러운 천으로 중앙에서 바깥쪽으로 가볍게 닦은 후 마른 천으로 마무리하세요.
- 신나, 벤젠, 상업용 강력세제, LP용 정전기 방지 스프레이 등은 디스크에 손상을 입힐 수 있으니 절대 사용하지 마세요.

차례

1. 사용하기 전에

- 2 안전을 위한 주의사항
- 6 디스크 사용 및 보관시 주의하기
 - 6 - 디스크를 사용할 때
 - 6 - 디스크 보관
 - 6 - 디스크를 청소할 때
- 8 부속품
- 8 재생 가능한 파일 규격
 - 8 - MP3/WMA 파일 규격
- 9 본체 앞면

2. 연결하기

- 10 전원 연결하기
 - 10 - 건전지 사용하기
 - 10 - AC 전원 코드 연결하기
- 11 외부기기 연결하기
 - 11 - USB 저장 장치 연결하기
 - 11 - USB 저장 장치 제거하기
 - 11 - 호환 가능한 USB 저장 장치
 - 11 - USB 연결 및 사용시 주의 사항
 - 11 - 휴대용 기기 연결하기

3. 작동 하기

- 12 일반 기능 사용하기 (CD & USB 재생하기)
- 12 기타 기능 사용하기
 - 12 - 원하는 음악만 선택해서 듣기
- 13 라디오 듣기
 - 13 - 라디오 방송 청취하기
 - 13 - 라디오 끄기
- 13 고급 기능 사용하기
 - 13 - 휴대용 기기를 연결하여 듣기
 - 13 - USB 저장 장치에 녹음하기
- 14 - 비트레이트 조절하기
- 14 - 녹음 속도 조절하기

4. 고장신고 전 확인사항

- 15 고장신고 전에 확인하세요

5. 알아두기

- 16 제품규격

6. 부록

- 17 제품 보증서
- 18 폐 가전제품 처리절차
- 18 고객 서비스에 대하여

1

2

3

4

5

6

부속품

제공되는 부속품을 확인하세요.

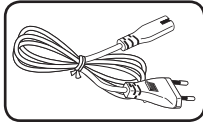

AC 전원 케이블

재생 가능한 파일 규격

MP3/WMA 파일 규격

- 샘플링 주파수 : 32 - 48 kHz (MP3), 32 - 48 kHz (WMA)
- 비트 레이트 : 32 - 320 kbps (MP3), 40 - 320 kbps (WMA)
- 버전 : v2, v7, v8, v9
- 재생 가능한 파일 수 : 999개 이하
- 재생 가능한 파일 형식 : “.mp3” / “.wma”
- CD-ROM 파일 포맷 : ISO9660/JOLIET
- ISO9660/JOLIET 파일형식으로 저장해야 화면에 표시됩니다.
- ISO 9660 규격의 파일을 생성해 주는 Easy-CD creator를 사용하길 권합니다.

본체 앞면

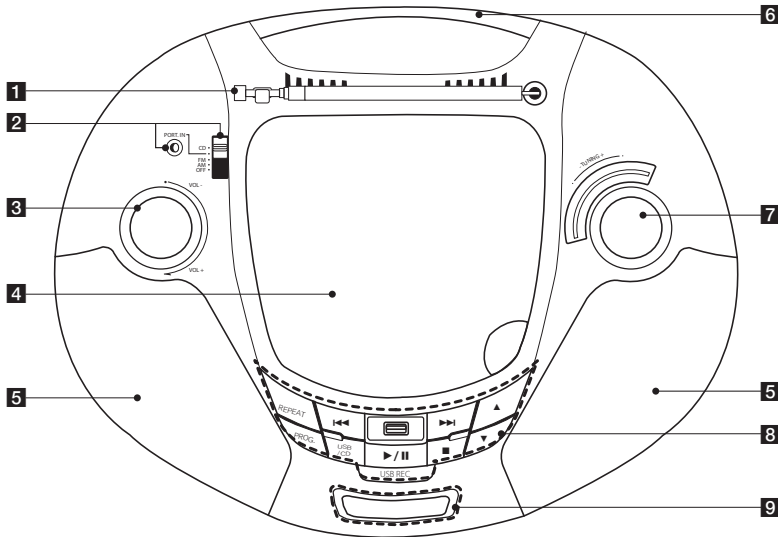

- 1** 안테나
- 2** PORT. IN 단자
휴대용 기기의 음성을 본체로 즐길 수 있습니다.
- 3** FUNCTION 스위치
기능을 변경할 때 사용합니다.
- 3** VOL (-, +) 다이얼
스피커의 음량을 조절할 때 사용합니다.
- 4** 디스크 넣는 곳
- 5** 스피커
- 6** 손잡이
- 7** TUNING (-/+) 다이얼
라디오 방송을 선국할 때 사용합니다.
- 8** REPEAT
음악을 반복해서 듣거나 무작위로 선택해서 듣습니다.
- PROG.**
CD 음원을 지정한 순서로 재생합니다.

- USB/CD**
USB 또는 CD 기능을 선택합니다.
- ▶/||** (재생/일시정지)
재생 또는 일시정지할 때 사용합니다.
- (정지)
정지할 때 사용합니다.
- ◀◀/▶▶** (건너뛰기/탐색) :
- 정방향/역방향으로 건너뛰거나 탐색을 합니다.
- ▲▼**
MP3나 WMA 파일이 들어있는 폴더를 탐색합니다. 원하는 폴더를 선택해서 재생할 수 있습니다.
- USB 단자**
USB 저장 장치를 연결할 때 사용합니다.
- USB REC**
연결된 USB 저장 장치에 녹음할 때 사용합니다.

9 표시창 (CD 및 USB 기능 사용시만 나타남)

전원 연결하기

건전지 사용하기

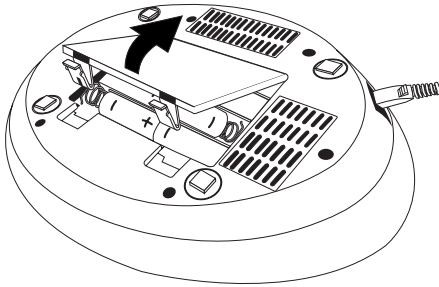

1. 본체 밑면의 건전지 덮개를 여세요.
2. “C” 형 건전지를 \oplus , \ominus 극성에 맞게 넣으세요.
(건전지는 제공되지 않습니다.)
3. 건전지 덮개를 닫으세요.

AC 전원 코드 연결하기

1. 전원 코드를 본체 뒷면 소켓에 연결하세요.
2. 본체와 연결한 전원 코드를 콘센트에 연결하세요.

! 참고

- 오랫동안 사용하지 않을 때는 AC 전원 코드를 빼주세요.
- 오랫동안 사용하지 않을 때는 건전지를 빼서 보관해 주세요.
- 건전지의 잔량이 남아 있지 않으면 새 것으로 갈아 끼워주세요.
- AC 전원 코드가 콘센트에 연결되어 있을 때는 건전지의 전력이 소모되지 않습니다.
- 건전지를 과도한 열에 노출시켜서는 안됩니다. (예: 햇빛, 불, 또는 그와 유사한 열원)

외부기기 연결하기

USB 저장 장치 연결하기

본체에 USB 저장 장치를 연결하세요.

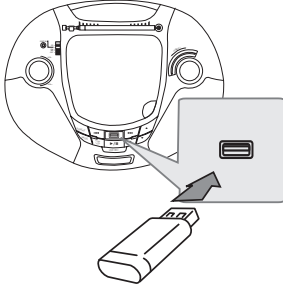

USB 저장 장치 제거하기

1. USB 이외에 다른 기능을 선택하거나
 ■ 버튼을 두 번 누르세요.
2. USB 저장 장치를 제거하세요.

호환 가능한 USB 저장 장치

- MP3 플레이어 : 플래시 타입 MP3 플레이어
- USB 플래시 기기 : USB 2.0 또는 USB 1.1
- 일부 USB 저장 장치는 본체에 인식되지 못할 수 있습니다.

USB 연결 및 사용시 주의 사항

- 별도 드라이브를 설치해야 하는 기기는 지원하지 않습니다.
- USB 사용 중 USB를 제거하지 마세요.
- USB의 용량이 클 경우, 파일을 탐색하는데 몇 분 이상이 걸릴 수 있습니다.
- 데이터 손실은 제조업체에서 책임을 지지 않습니다. 데이터 유실로 인한 피해를 최소화하기 위하여 항상 백업하세요.
- USB 허브나 연장선을 이용하여 연결하면 본체에서 인식되지 않을 수 있습니다.
- NTFS 파일 시스템은 지원되지 않습니다. FAT (16/32) 파일 시스템만 지원됩니다.
(플래시 타입 32G 이하만 지원)
- 999개 파일, 99개 폴더까지만 지원 가능합니다.
- 외장하드, 잠금 상태인 장치 또는 하드 타입 USB 장치는 지원되지 않습니다.
- 본체를 PC와 연결하여 저장 장치로 사용할 수 없습니다.

휴대용 기기 연결하기

3.5 mm 스테레오 미니 플러그 타입 케이블을 이용하여 휴대용 기기와 본체를 연결하세요.

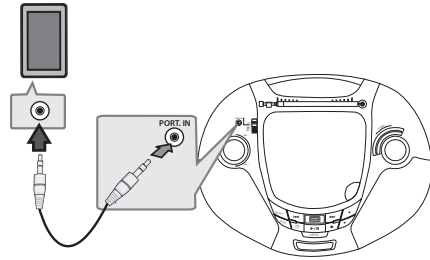

일반 기능 사용하기 (CD & USB 재생하기)

1. 본체에 CD를 넣거나 USB 저장 장치를 연결하세요.
2. **FUNCTION** 스위치로 CD 기능을 선택하세요.
3. 본체의 **USB/CD** 버튼을 눌러 CD 또는 USB 기능을 선택하세요.
4. 본체의 **◀◀/▶▶** 버튼으로 원하는 파일이나 트랙을 선택하세요.

동작	작동법
정지	■ 버튼을 누르세요.
재생	▶/ 버튼을 누르세요.
일시정지	재생 중 ▶/ 버튼을 누르세요.
정방향/ 역방향 건너뛰기	재생 중 본체의 ◀◀/▶▶ 버튼을 누르면 다음 트랙/파일로 이동하거나, 재생중인 트랙/파일의 맨처음으로 이동합니다. 본체의 ◀◀ 버튼을 두 번 누르면 이전 트랙/ 파일로 이동합니다.
탐색	재생 중 본체의 ◀◀/▶▶ 버튼을 길게 누르면, 탐색이 시작되고 이 때 원하는 부분에서 손을 떼면 그 부분부터 재생됩니다.
반복/무작위 재생	재생 중 REPEAT 버튼을 반복해서 누르면, 다음과 같은 순서로 변합니다: REPEAT 1 (한국 반복 재생) -> REPEAT ALL(전체곡 반복 재생) -> RANDOM (무작위 재생) -> OFF (표시창에 나타나지 않음)

기타 기능 사용하기

원하는 음악만 선택해서 듣기

CD나 USB의 원하는 음악만 선택하여 들을 수 있습니다.

프로그램 목록은 최대 20개의 곡까지 저장할 수 있습니다.

1. CD를 넣거나 USB 저장 장치를 연결하세요.
2. 정지 상태에서 본체의 **PROG.** 버튼을 누르세요.
3. 본체의 ◀◀/▶▶ 버튼을 누르세요.
4. **PROG.** 버튼을 눌러 저장하고, 저장하고 싶은 다른 음악을 선택하세요.
5. 저장한 프로그램 목록을 재생하려면 ▶/|| 버튼을 누르세요.
6. 저장한 프로그램 목록을 삭제하려면 ■ 버튼을 두 번 누르세요.

! 참고

다음과 같은 조작을 가할 경우 모든 프로그램 목록이 지워집니다.

- 전원을 끄기
- CD를 꺼내기
- USB를 본체에서 제거하기
- 다른 기능으로 바꾸기

라디오 듣기

라디오 방송 청취하기

1. **FUNCTION** 스위치로 **FM** 또는 **AM**을 선택하세요.
2. **TUNING** 다이얼을 돌려 라디오 방송을 선국하세요.

라디오 끄기

FUNCTION 스위치를 OFF로 선택하세요.

고급 기능 사용하기

휴대용 기기를 연결하여 듣기

다양한 외부 기기나 휴대용 기기를 연결하여 음악을 즐길 수 있습니다.

(휴대용 기기 연결선은 제공되지 않습니다.)

1. 휴대용 기기 연결선을 이용해 **PORT. IN** 단자에 기기를 연결하세요.
2. 본체의 **FUNCTION** 스위치로 **PORT. IN** 기능을 선택하세요.
3. 본체와 연결한 휴대용 기기의 전원을 켜고 재생하세요. 본체의 스피커를 통해 휴대용 기기의 음원을 즐길 수 있습니다.

USB 저장 장치에 녹음하기

1. USB를 본체에 연결하세요.
2. 본체의 **FUNCTION** 스위치를 이용하여 녹음할 음원을 선택하세요. (CD만 가능)
3. 본체의 **USB REC** 버튼을 눌러 녹음을 시작하세요.

한 곡 녹음 - CD 재생 중에 녹음하면 재생 중이던 곡만 녹음됩니다.

전 곡 녹음 - CD 정지 상태에서 녹음하면 전 곡이 녹음됩니다.

원하는 음악만 선택하여 녹음하기 - 원하는 곡을 선택하여 목록을 만든 후 녹음할 수 있습니다. (12 쪽을 참고하세요.)

4. 녹음을 중지하려면 **■** 버튼을 누르세요.

비트레이트 조절하기

1. 본체의 **USB REC** 버튼을 3초 이상 길게 누르세요.
2. 본체의 **◀◀/▶▶** 버튼을 이용하여 원하는 비트레이트(96, 128, 192, 256 중 하나)를 선택하세요.
3. 본체의 **USB REC** 버튼을 짧게 두 번 누르면 설정이 완료됩니다.

녹음 속도 조절하기

1. 본체의 **USB REC** 버튼을 3초 이상 길게 누르세요.
2. 본체의 **USB REC** 버튼을 짧게 눌러 녹음 속도 모드로 진입하세요.
3. 본체의 **◀◀/▶▶** 버튼을 이용하여 원하는 녹음 속도를 선택하세요.
 - X1 SPEED (R1)**
 - 녹음과 동시에 녹음 중인 음원을 들을 수 있습니다. (오디오 CD만 해당)
 - X2 SPEED (R2)**
 - 녹음만 진행됩니다.
4. 본체의 **USB REC** 버튼을 짧게 누르면 설정이 완료됩니다.

! 참고

- 비트레이트가 높을수록 음질이 좋아지고, 낮을수록 떨어집니다.
- 라디오 방송은 녹음되지 않습니다.
- **PORT, IN** 단자에 연결되는 휴대용 기기에 저장되어 있는 음원은 재생 가능하지만, 녹음은 되지 않습니다.

! 참고

- MP3/WMA CD는 녹음 진행률을 확인할 수 있습니다.
- MP3/WMA CD 녹음 시에는 소리가 나지 않습니다.
- 녹음하는 도중에 녹음을 정지하면, 정지한 시점까지 저장됩니다. (오디오 CD만 해당)
- 녹음 중에 USB 저장 장치를 분리하거나 본체를 끄지 마세요. PC에서 지워지지 않는 불완전한 파일이 생성될 수 있습니다.
- USB 레코딩시 멀티카드 리더기와 외장 하드는 지원되지 않습니다.
- 본체 전면 표시부에 아래와 같은 메시지가 나타나면 USB 녹음을 할 수 없습니다.
 - NO USB (NO USB) : USB 저장 장치가 연결되어 있지 않은 경우
 - Err (ERROR) : USB 저장 장치나 디스크에 결함이 있는 경우, 또는 지원하지 않는 경우
 - FUL (USB FULL) : USB 저장 장치의 저장 용량이 부족한 경우
 - NO Cd (NO CD) : 디스크가 들어 있지 않을 경우
- 녹음 중 멈출시 파일은 저장되지 않을 수도 있습니다.
- 최대 녹음 파일은 999개까지 지원합니다.
- 녹음 파일 저장 형식

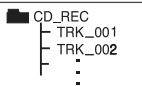
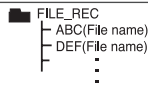
오디오 CD	MP3/WMA
 <pre> CD_REC ├── TRK_001 ├── TRK_002 └── ⋮ </pre>	 <pre> FILE_REC ├── ABC(File name) ├── DEF(File name) └── ⋮ </pre>

컴퓨터 프로그램, 파일, 방송 프로그램 및 사운드 녹화물을 포함한 복제 방지물을 허락받지 않고 복사하는 것은 저작권 침해와 형사상의 범죄에 해당될 수 있습니다. 이 장비는 이러한 목적으로 사용되어서는 안 됩니다.

고장신고 전에 확인하세요

이런 증상인 경우	조치하세요
전원이 들어오지 않을 때	<ul style="list-style-type: none"> 전원코드를 콘센트에 정확히 꽂으세요. 건전지를 새 것으로 갈아 끼우세요.
소리가 나지 않을 때	FUNCTION 스위치를 이용하여 선택한 기능을 확인하세요.
재생이 되지 않을 때	<ul style="list-style-type: none"> 재생가능한 CD를 넣으세요. 디스크를 삽입하세요. 디스크를 청소해 보세요. 라벨이나 인쇄된 면이 위쪽으로 오도록 해주세요.
라디오에서 소리가 나지 않을 때	라디오 기능을 선택하세요.
라디오에서 잡음이 발생할 때	기기를 다른 전자 기기에서 멀리 떨어뜨려주세요.

제품규격

일반	
전원	AC 220 - 240 V, 50/60 Hz
소비전력	15 W
크기	303 x 121 x 240 mm
중량	1.6 kg
사용조건	온도 : 5 °C - 40 °C, 습도 : 5 % - 90 %

튜너 FM/AM	
FM 튜닝 범위	88 - 108 MHz
AM 튜닝 범위	530 - 1,620 kHz

앰프	
출력	0.5 W x 2

USB	
USB 공급전원	DC 5 V $\overline{\text{---}}$ 500 mA
USB 버전	USB 2.0 또는 USB 1.1

CD	
주파수 응답	100 MHz - 18 kHz
신호 대 잡음비	61 dB
다이내믹 레인지	56 dB

스피커	
타입	1 Way Speaker
임피던스	8 Ω
정격입력	1 W
최대입력	2 W

※ 디자인과 제품규격 사양은 제품의 성능 향상을 위하여 사전 예고 없이 변경될 수 있습니다.

※ 메인 라벨은 본체의 하단 부분에 부착되어 있습니다.

제품 보증서

제품보증서

보증기간
1년

제 품 명 :
 모 델 명 :
 구 입 일 : 년 월 일
 고 객 성 명 : 전화: 주소:
 대 리 점 상 호 : 전화: 주소:

단, 에어컨, 냉·온풍기, 팬히터/로터리히터는 2년임.



● 수리를 의뢰할 때는 구입일자 기재된 본 보증서를 제시해야 충분한 서비스를 받으실 수 있으므로 잘 보관하시기 바랍니다.

1. 본 제품에 대한 품질보증은 보증서에 기재된 내용으로 보증 혜택을 받습니다.
2. 무상 보증 기간은 구입일로부터 산정되며 구입일자를 기재 받으시기 바랍니다. (제품의 구입일자 확인이 불가능할 경우는 상품의 제조년월에서 3개월이 경과된 시점)월)부터 품질보증기간을 기산한다.)
3. 가정용 제품을 영업용도(영업활동, 비정장적인 사용환경 등)로 사용하거나, 산업용 제품인 경우에는 무상보증 기간을 1/2로 적용합니다. (핵심부품 포함)
4. 이 보증서는 재발행되지 않습니다.
5. 별도 계약에 의한 공급(조달, HOST, 단말용유품등)된 경우에는 주계약에 따라 보증 내용을 적용합니다.

주요부품 보증기간

냉장고, TV, 전축, 전자레인지, 에어컨, 진공청소기, 가습기, 제습기, 냉온풍기, 절수기 등 -- 7년
 VTR, DVD플레이어, 전기(가스)오븐, 가스레인지, 전화기, 흡수터, 비디오카메라, 안안의자, 전기압력밥솥 등 ----- 6년
 세탁기, 네비게이션, 팬 로터리히터, 온풍기, 공기 청정기, 선풍기 등 ----- 5년
 PC 및 주변기기, 노트북, MP3, 카세트, CD플레이어 등 ----- 4년
 휴대폰 등 ----- 3년
 *상기 이외의 제품은 유사 제품의 기준에 준합니다.

핵심부품 보증기간

에어컨의 콤프레서, TV의 CPT 모니터의 CDT, 세탁기의 모터, 전자렌지의 마그네트론, ----- 4년
 냉장고의 콤프레서, TV의 CPT 모니터의 CDT, 세탁기의 모터, 전자렌지의 마그네트론, ----- 4년
 VTR의 헤드드럼, 팬히터/로터리히터의 베너 ----- 3년
 PC의 Mother Board, LCD TV/PDP TV/LCD모니터의 패널 (단 노트북 모니터는 제외) ----- 2년
 *단, 핵심부품 보증기간 이내라도 사용시간이 모니터의 CDT는 10,000시간 LCD TV, PDP TV, LCD 모니터의 패널은 5,000 시간을 초과한 경우에는 기간이 만료된 것으로 함

소비자분쟁해결기준 안내

소비자 피 해 유 형		보 상 내 역	
		보증기간 이내	보증기간 경과 후
정상적인 사용상 태에서 자연 발생 한 성능, 기능상 의 고장발생시	구입 10일 이내에 중요한 수리를 요하는 경우	제품교환, 또는 구입가 환불	유상수리
	구입 1개월 이내에 중요 부품에 수리를 요하는 경우	제품 교환, 무상수리	
	교환된 제품이 1개월 이내에 중요한 수리를 요하는 경우	구입가 환불	
	교환불가능시	무상수리	
	하자 발생시	무상수리	정액 감가상각한 금액에 10%를 가산하여 환불
	동일하자에 대하여 수리했으나 고장이 재발(3회째)	제품교환, 또는 구입가 환불	
	여러 부위의 고장으로 총4회 수리받았으나 고장이 재발(5회째)		
	수리불가능시		
수리를 부품을 보유하고 있지 않아 수리가 불가능한 경우	제품교환		
소비자가 수리 의뢰한 제품을 사입자가 부실한 경우			
제품구입시 운송과정 및 제품 설치 중 발생한 피해	제품교환		
소비자의 고의 과 실에 의한 성능, 기능상의 고장	수리가 가능한 경우	유상수리	유상수리
	수리를 부품을 보유하고 있지 않아 수리가 불가능한 경우	유상수리에 해당하는 금액징수 후 제품교환	
□ 천재지변(화재, 연해, 가스, 지진, 풍수해, 낙뢰 등)에 의한 고장이 발생하였을 경우. □ 사용자 정상 마모되는 소모성 부품을 교환하는 경우. □ 사용전원의 이상 및 접속기기의 불량으로 인하여 고장이 발생하였을 경우. □ 기타 제품 자체의 하자가 아닌 외부 원인으로 인한 경우. □ LG전자 대리점이나 서비스센터의 수리기간이 아닌 사람이 수리 또는 개조하여 고장이 발생하였을 경우. □ 제품의 이동, 이사 등으로 인하여 설치기 부실한 경우 □ 고장이 아닌 경우 서비스를 요청하면 요금을 받게 되므로 반드시 사용설명서를 읽어주세요. □ 헤드세척 및 이물질제거 서비스 요청을 한 경우 □ 제품 기능 사용설명 및 분해하지 않고 처리하는 간단한 조정시(1회무료, 2회부터 유료) □ 소비자 설치 미숙으로 재설치를 한 경우		유상수리	유상수리

· LG전자는 "불친절" 서비스에 대해서는 요금을 받지 않습니다.
 (No Delight, No Payment)
 고객센터(신수자 무덤): 080-023-7777 FAX: 02-2630-3565

· 상기 보상기준은 공정거래위원회 고시 소비자분쟁해결기준에 의거 합니다.
 · 명시되지 않은 사항은 '소비자분쟁해결기준'에 따릅니다.
 · 가구세척, 조정, 사용설명 등 고장이 아닙니다.

폐 가전제품 처리절차

신규제품 구입시

LG전자 대리점에서 신제품을 구입 한 후, 기존 제품을 버리고자 할 경우에는 신규제품 배달시 무상으로 처리해 드립니다.

단순 폐기시

가전제품, 가구 등 대형 생활 폐기 물을 버리고자 할 경우에는 지역 동 사무소로 연락하시면 됩니다.

LG전자 환경선언문

LG전자는 지구환경보전을 바탕으로 하여 모든 경영활동을 전개하며, 전 임직원은 각자의 활동분야에서 환경보전을 앞장서 실천하고자 노력합니다.

고객 서비스에 대하여

6
부
록

고객의 권리

고객께서는 제품사용중에 고장 발생시, 구입일로부터 1년 동안 무상서비스를 받으실 수 있는 소중한 권리가 있습니다.
단, 고객 과실 및 천재지변에 의해 고장이 발생한 경우는 무상서비스 기간내라도 유상 처리됨을 알려드립니다.

유상서비스(고객의 비용부담)에 대한 책임

- 서비스 신청시 다음과 같은 경우는 무상서비스 기간내라도 유상처리 됩니다.
- 1) 제품내에 이물질(물, 음료수, 커피, 장난감 등)하여 고장이 발생하였을 경우
 - 2) 제품을 떨어뜨리거나, 충격으로 인하여 제품파손 및 기능상의 고장이 발생하였을 경우
 - 3) 신나, 벤젠 등 유기용제에 의하여 외관 손상 및 변형이 된 경우
 - 4) LG전자 정품이 아닌 부품 또는 소모품을 사용하여 제품 고장이 발생하였을 경우
(어댑터, 배터리, 필터, 이어폰 등) ----> LG전자 정품은 가까운 LG전자 서비스센터에서 구입 가능
 - 5) 사용전압을 오(誤)인가하여 제품 고장이 발생하였을 경우
 - 6) 고객이 제품을 임의로 분해하여 부속품이 분실 및 파손되었을 경우
 - 7) LG전자 서비스 센터의 수리기사가 아닌 사람이 제품을 수리 또는 개조하여 고장이 발생하였을 경우
 - 8) 천재지변(낙뢰, 화재, 풍수해, 가스, 염해, 지진 등)에 의해 고장이 발생하였을 경우
 - 9) LG전자 제품 사용설명서 내에 "안전을 위한 주의사항"을 지키지 않아 고장이 발생하였을 경우
(“안전을 위한 주의사항”을 잘 지키면 제품을 오래 사용할 수 있습니다.)
 - 10) 기타 고객 과실에 의하여 제품고장이 발생하였을 경우





LG전자 서비스센터 대표 전화번호

사용불편 및 고장접수는 (전국 어디서나)
1544-7777, 1588-7777

- **전화 걸기 전**
제품 모델명, 고장상태, 전화번호, 주소를 정확히 알고 계시면 보다 빠른 서비스를 받으실 수 있습니다.
- **전화 연결 시**
ARS 안내에 따라 제품을 정확하게 선택하시면 해당 제품의 전문 상담원에게 최고의 서비스를 받으실 수 있습니다.
고객 상담실 (제안 및 불만사항) 080-023-7777

인터넷 서비스 신청

www.lgservice.co.kr

- 인터넷 서비스를 이용하시면 제품에 대한 자가진단, 원하는 날짜와 시간에 서비스 신청, 실시간 PC 원격 상담이 가능하여 보다 편리하게 이용하실 수 있습니다.
- 인터넷으로 출장 서비스를 신청하시면 수리비 할인 혜택을 드립니다.
(단, 당사의 사정에 의해 변경될 수 있습니다.)



서비스 품질(SQ) 인증마크란?
서비스 품질이 우수한 기업에 대한 품질을 국가 기관인 지식경제부가 보증하는 인증마크입니다.