

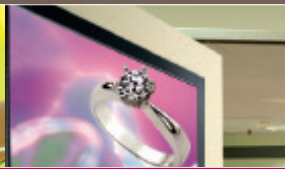

레코더 콤비

사용설명서

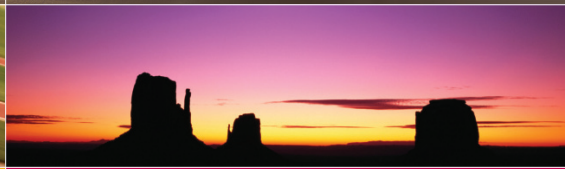

모델명: RC399



사용설명서는 언제나 볼 수 있는 장소에 보관하세요.
사용 전 **안전**을 위한 주의사항을 반드시 읽으세요.
사용설명서에 제품보증서가 포함되어 있습니다.

본 기기에 대하여



꿈의 영상, 꿈의 소리

영화관의 생생한 감동을 집안에서 만난다!



레코더 콤비란?

- DVD 디스크, 비디오 테이프를 재생/녹화할 수 있고, 고음질과 고화질을 즐길 수 있는 음향, 영상 복합기기입니다.
- TV 통합리모컨으로 사용이 더욱 편리합니다.



DVD 레코더 플레이어

- 본 제품의 DVD 레코더부는 레이저를 포함하고 있으므로 임의의 조정이나 제조, 변경시에는 레이저에 의한 피해가 발생할 수 있습니다.
- DVD-R/RW, DVD-RAM, DVD+R(DL)/RW 디스크를 이용하여 TV방송 등을 녹화할 수 있으며, DVD는 물론 CD-DA, DVD-R, DVD-RW, DVD-RAM, DVD+R(DL), DVD+RW, CD-R, CD-RW(MP3, WMA, JPEG, DivX)를 본 기기 하나로 재생할 수 있습니다. 어떤 디스크는 기록상태 또는 기록한 기기의 종류에 따라 재생이 되지 않을 수 있습니다.



VTR 레코더

- 6헤드로 화질이 더욱 선명합니다.
- 비디오 테이프를 재생 및 녹화할 수 있습니다.



The Clear Choice In Digital Video™

- 본 제품은 서비스 기사 이외에는 내부를 열어 볼 수 없도록 고안되었으며, 사용자가 임의로 제품의 뚜껑을 열거나 수리를 시도하는 것은 위험하오니 서비스 기사에게 의뢰하세요.
- 서비스 부품은 내부에 포함되어 있지 않습니다.
- 본 제품은 국내에서만 사용할 수 있으며, 외국에서는 방송방식, 전원전압이 다르므로 사용할 수 없습니다. (This unit, which is designed for Korea only, can not be used in foreign countries.)

저작권에 대하여

본 제품의 복제방지(Copyright protection) 기술은 미국 Macrovision사 및 기타 관련 기관이 특허 및 지적소유권을 보유하고 있습니다. 따라서 허가없이 복사, 대여하거나, 공공장소에서 사용하거나, 또는 방송, 전시하는 것은 법률에 의해 금지되어 있습니다. 또한 본 제품에 대한 임의의 설계변경도 금지되어 있습니다. DVD 디스크는 복제 방지 기능이 있으며, 만일 이 디스크를 사용해 녹화를 하는 경우, 녹화된 재생화면은 정상적으로 재생이 되지 않습니다.

CONSUMERS SHOULD NOTE THAT NOT ALL HIGH DEFINITION TELEVISION SETS ARE FULLY COMPATIBLE WITH THIS PRODUCT AND MAY CAUSE ARTIFACTS TO BE DISPLAYED IN THE PICTURE. IN CASE OF 525 PROGRESSIVE SCAN PICTURE PROBLEMS, IT IS RECOMMENDED THAT THE USER SWITCH THE CONNECTION TO THE 'STANDARD DEFINITION' OUTPUT. IF THERE ARE QUESTIONS REGARDING OUR TV SET COMPATIBILITY WITH THIS MODEL 525p RECORDER, PLEASE CONTACT OUR CUSTOMER SERVICE CENTER.

♠ Dolby Digital : 이 제품은 Dolby 음향연구소와 기술제휴로 제작되었습니다.
 「DD」 심볼마크는 Dolby 음향연구소의 공식등록 상표입니다.
 © 1992-1997 Dolby Laboratories, inc. All rights reserved.

차례



사용하기 전에

- 안전한 사용을 위해 꼭 지켜주세요. 6~7
- 디스크 사용 및 보관할 때 주의하세요. 8
- 재생 / 녹화 가능한 디스크 9
- DVD 레코더부의 일반적인 정보 10~13
- 각 부분 이름과 기능 14~15
 - 앞면 14
 - 뒷면 15
- 리모컨 이름과 기능 16~17
- 리모컨 사용하기 18

연결하기

- TV와 연결하기 20~23
 - [안테나 출력(TV와 연결)] 단자로 연결하기 . . 20
 - [영상/음성 출력] 단자로 연결하기 21
 - [S-영상 출력] 단자로 연결하기 22
 - [컴포넌트] 단자로 연결하기 23
- 앰프와 연결하기 24~25
 - 오디오 | 돌비 프로로직 (스테레오 음향) . . . 24
 - 돌비 디지털 앰프 | DTS 앰프
(고음질의 디지털 음향) 25
- 외부기기와 연결하기 26~27
 - 위성방송 수신기 | 캠코더 | VTR | 게임기 등 . 26
 - 디지털 캠코더와 연결하기 27

초기설정

- 초기설정 마법사 사용하기 28~29
- 홈메뉴 사용하기 30~31
- 일반 설정하기 32~37
 - TV 입력선택 32
 - 자동 채널 설정 | 수동 채널 설정 33
 - 시각 설정 34
 - TV 화면 크기 35
 - 저전력 대기모드 36
 - 초기화 설정 37
- 언어 설정하기 38~39
 - 화면표시 메뉴언어 38
 - 디스크 메뉴언어 | 디스크 음성언어 |
디스크 자막언어 39
- 음성 설정하기 40~41
 - 돌비 디지털 40
 - DTS | MPEG | 샘플링 주파수 | DRC 41
- 잠금 설정하기 42~43
 - 시청등급 42
 - 비밀번호 설정 | 국가코드 43
- 언어코드 목록 44
- 국가코드 목록 45
- 녹화 설정하기 46~47
 - 디스크 녹화화질 설정 46
 - VTR 녹화화질 설정 | DV 녹화음성 설정 |
자동채터 설정 47
- 디스크 설정하기 48~54
 - 디스크 초기화 48~49
 - 디스크 Finalize 50~51
 - 디스크명 입력 52
 - 디스크 보호 53
 - DivX(R) DRM 54

재생하기

- 화면표시(GUI) 메뉴56~57
- DVD58
- 재생시 자주쓰는 기능59~60
 - 일시정지 및 구분동작 | 느린화면 재생 |
빨리감기/되감기 | 정방향/역방향 탐색59
 - 건너뛰기 | 광고 건너뛰기60
- 디스크 메뉴 / 타이틀 메뉴61
- 재생 시작 시간 설정하기62
- 반복재생 하기63
- 다시 보고 싶은 장면 기억시키기64
- 자막언어 / 음성언어(채널)65
- 입체음향 / 화면확대66
- 다른 각도의 장면 보기67
- 오디오 CD | MP3/WMA 파일 재생하기 ..68~69
- 사진(JPEG)파일 보기70~71
- USB Flash 저장장치 사용하기72~73
 - USB Flash 저장장치 재생하기72
 - USB Flash 저장장치 사용시 주의사항73
- 동영상 파일을 재생하기74~75
- VTR 재생하기76~77

편집하기

- 녹화된 타이틀 편집하기88~105
 - 메뉴화면에 대하여88~89
 - 새로운 재생목록 만들기90
 - 재생목록에 타이틀/챕터 추가하기91
 - 챕터 추가하기 | 대표화면 선택하기92
 - 타이틀/챕터 삭제하기93
 - 타이틀 부분 삭제하기94~95
 - 타이틀명 변경하기96
 - 구간 탐색하기97
 - 두개의 챕터를 하나로 결합하기98
 - 재생목록의 챕터 이동하기99
 - 타이틀 나누기100
 - 챕터 또는 타이틀 숨기기101
 - 타이틀 보호기능 사용하기102
 - 손쉬운 녹화방법103
 - 디스크 메뉴 만들기104
 - 더빙하기105

녹화하기

- TV 방송 녹화하기78~79
- 스테레오/음성다중 방송이란80
- 외부기기와 연결하여 녹화하기81
- 녹화중 재생하기82
- DV 입력 단자로 녹화하기83
- 예약 녹화 하기84~85
- 더빙하기86~87



알아두기

- 고장신고 전에 확인하세요106~107
- 용어 해설108
- 제품규격109
- 제품보증서 | 소비자분쟁해결기준 안내110
- 고객 서비스에 대하여111
- 폐 가전제품 처리절차111

안전한 사용을 위해 꼭 지켜주세요



다음에 표시되어 있는 안전에 관련된 주의사항들은 제품을 안전하고 정확하게 사용하여 예기치 못한 위험이나 손해를 사전에 방지하기 위한 것입니다.

-  • 위험을 끼칠 우려가 있는 사항과 조작에 대하여 주의를 환기시키기 위한 기호입니다.
-  • 이 기호가 표시된 부분은 위험발생을 피하기 위해 주의 깊게 읽고 지시에 따라야 합니다.
-  금지 : 이 그림 기호는 해서는 안되는 내용입니다.

경고 지시사항을 위반하였을 때, 심각한 상해나 사망이 발생할 가능성이 있습니다.

설치 관련		<p>직사광선이 들어오는 곳이나 난방기구 등 열이 나는 곳은 피해주세요</p> <p>화재의 원인이 됩니다.</p>		<p>무거운 물건을 올리지 마세요.</p> <p>제품이 넘어지거나 떨어져 상해의 원인이 됩니다.</p>
		<p>제품 위에 꽃병, 화분, 컵, 화장품, 약품 등 액체가 담긴 용기를 올려 놓지 마세요.</p> <p>화재 및 감전, 낙하로 인한 부상의 원인이 됩니다.</p>		
전원 관련		<p>전원 플러그가 흔들리지 않도록 꽂고 표시된 전원, 전압 이외는 사용하지 마세요.</p> <p>화재의 원인이 됩니다.</p>		<p>전원플러그를 손상시키거나 가공하거나 구부리거나 비틀거나 가열하지 마세요.</p> <p>화재 및 감전의 원인이 됩니다.</p>
		<p>천둥, 번개가 칠 때는 전원 플러그를 빼 주세요.</p> <p>화재의 원인이 됩니다.</p>		
사용 관련		<p>연기가 나거나 이상한 냄새가 날 때에는 사용을 중단하고, 전원을 끄고 플러그를 콘센트에서 뺀 후 서비스 센터에 연락하세요</p> <p>화재 및 감전의 원인이 됩니다.</p>		<p>본 제품을 분해, 수리, 개조하지 마세요.</p> <p>화재 및 감전, 부상의 원인이 됩니다.</p>
		<p>통풍 구멍 등으로 금속류(동전, 머리핀, 쇠붙이 등)나 타기쉬운 이물질(성냥, 종이 등)을 집어넣거나 떨어뜨리지 마세요.</p> <p>화재 및 감전의 원인이 됩니다.</p>		<p>DVD 또는 VTR 투입구에 어린이가 손을 넣지 않도록 하세요</p> <p>손이 끼이거나 상해의 위험이 있습니다.</p>
		<p>청소시 제품 각 부분에 직접 물을 뿌리지 마세요.</p> <p>화재 및 감전의 원인이 됩니다.</p>		<p>리모컨을 유아의 손이 닿는 곳에 두지 마세요.</p> <p>리모컨을 빨거나, 건전지를 삼킬 수 있으며, 뚜껑을 밟아 다칠 수 있습니다. (만일 건전지를 삼킨 경우에는 즉시 의사와 상의하세요.)</p>

주의 지시사항을 위반하였을 때, 경미한상해나 제품 손상이 발생할 가능성이 있습니다.

설치 관련

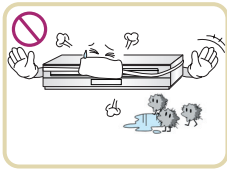

습기나 먼지, 그늘음 등이 많은 장소에 설치하지 마세요.
화재 및 감전의 원인이 됩니다.

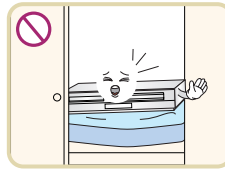

책장이나 벽장 등 통풍이 되지 않는 장소에는 제품을 설치하지 마세요. 테이בל보 등으로 제품을 덮지 마세요.
내부 온도 상승으로 인한 고장 및 화재의 원인이 됩니다.

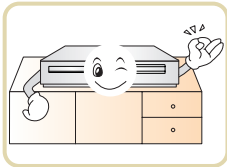

바닥이 튼튼하고 수평인 곳에 설치하세요.
불안정한 곳에 설치하면 동작이 되지 않을 수도 있습니다.

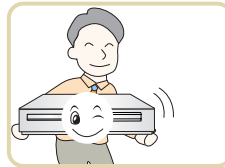

제품 운반 시 주의하여 주세요.
제품이 떨어져서 상처를 입을 우려가 있습니다.

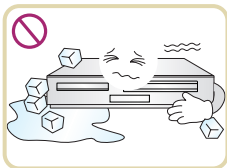

온도가 너무 높은 곳(35℃ 이상)이나 낮은 곳(5℃ 이하), 습기가 많은 곳에는 설치하지 마세요.
고장의 원인이 됩니다.

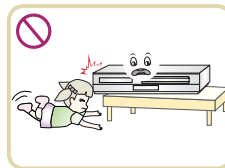

불안정한 장소 및 진동이 심한 곳에는 설치하지 마세요.
제품 모서리에 어린이가 부딪히고 제품이 떨어지거나 뒤집혀서 다칠 수 있습니다.

전원 관련

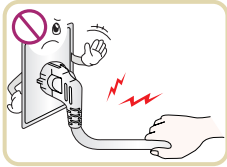

플러그를 뺄 때는 플러그를 잡고 빼세요.
전선 안의 선이 끊어지면 화재 및 감전의 위험이 있습니다.

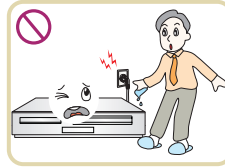

젖은 손으로 전원플러그를 꽂거나 빼지 마세요.
감전 사고의 위험이 있습니다.

사용 관련

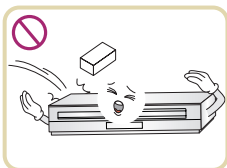

제품을 떨어뜨리거나 충격을 주지 마세요.
고장의 원인이 됩니다.



제품 표면은 미른수건으로 닦고 벤젠, 알코올 등은 사용하지 마세요.
화학약품이나 세척제 등은 표면을 변질시키 고칠이 벗겨지는 원인이 됩니다.

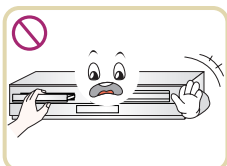

DVD 넣는 곳을 무리하게 손으로 밀어 넣거나 잡아당기지 마세요.
고장의 원인이 됩니다.

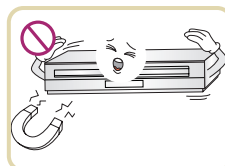

진동이 심한 곳이나 지석 종류가 있는 곳으로부터 멀리하세요.
고장의 원인이 됩니다.

디스크 사용 및 보관할 때 주의하세요



디스크 사용 | 디스크 보관 | 디스크 청소 | 이슬맺힘

디스크를 사용할 때

- 디스크를 꺼낼 때는 가운데 지지부를 누르며 들어 내세요.
- 디스크 종이나 테이프를 붙이지 마세요.



디스크를 보관할 때

- 직사광선이 들어오는 곳이나 뜨거운 곳에 두지 마세요.
- 욕실이나 습기 주위 등 습기찬 곳이나 먼지가 많은 곳에 두지 마세요.
- 보관용 케이스에 넣어 수직으로 세워 보관하세요.
- 케이스에 보관하지 않은 채 물건을 올려두면 디스크가 휘어질 수 있습니다.

디스크가 변형되었을 때에는

- 유리 등의 평평한 판 사이에 디스크를 넣고 4~5kg 무게의 물건을 올려 놓으면 24시간이 지난 후에 펴집니다.
- 변형된 디스크는 픽업이 손상되는 경우가 있으므로 가급적 사용하지 마세요.

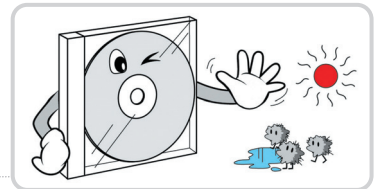

디스크를 청소할 때

- 디스크에 묻은 지문이나 먼지는 영상이나 음성을 손상시킬 수도 있으니 사용전에 부드러운 천으로 중앙에서 바깥쪽으로 가볍게 닦은 후 마른 천으로 마무리 하세요.
- 신나, 벤젠, 상업용 강력세제, LP용 정전기 방지 스프레이 등은 디스크가 손상을 입을 수 있으니 절대 사용하지 마세요.

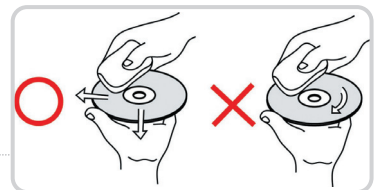

- 디스크의 유형에 따라 본 사용설명서에 내용이 없거나 사용방법이 다를 수도 있습니다. TV 화면이나 디스크에 표시된 안내를 참조하세요.
- 제품사용 중 “⊘” 표시가 TV 화면에 나타나면 현재 재생되고 있는 디스크에서는 동작되지 않는 기능입니다.

이슬맺힘에 대하여 (본체 내부에 물방울이 맺히는 현상)

다음과 같은 경우 이슬맺힘이 발생되면 신호를 읽을 수 없어 재생이 되지 않습니다. 이슬이 맺히면 제품의 전원을 켜고 2시간 이상 기다린 후 사용하세요.

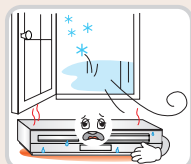

1 추운 곳에서 갑자기 따뜻한 장소로 옮겼을 때

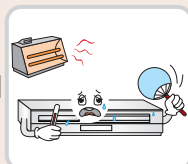

2 추운 실내에서 갑자기 난방을 해서 주위의 온도가 높아졌을 때

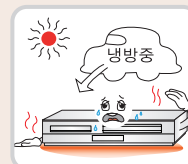

3 여름에 냉방된 차 안에서 갑자기 온도, 습도가 높은 장소로 옮겼을 때



- VTR 테이프 또는 디스크에 습기가 생길 경우 약 20분 정도 후에 사용하세요.
- 이슬이 맺힌 상태로 사용하면 VTR 테이프나 헤드가 손상됩니다.

재생 / 녹화 가능한 디스크



재생/녹화 가능한 디스크

재생/녹화 가능한 디스크

재생가능디스크	디스크 표시	녹화	내 용	크 기	기타 정보
DVD 비디오		불가	영상 + 음성	8/12cm	▶ 지역 코드가 3번인 디스크만 재생 가능합니다.
DVD-R / RW / RAM		가능	영상 + 음성	8/12cm	▶ DVD-RW 디스크의 경우 Video 모드 또는 VR 모드로 기록된 디스크 모두 재생 가능합니다.
DVD+R / +R DL / +RW		가능	영상 + 음성	8/12cm	
음악 CD (Audio CD)		불가	음성	8/12cm	▶ 일반 음악 CD를 재생합니다.
CD-R / RW		불가	음성	8/12cm	▶ 음악타이틀, WMA, MP3, JPEG 파일이 기록되어 있는 디스크를 재생할 수 있습니다.

본 제품은 DVD-R, DVD-RW, DVD-RAM, DVD+R(DL), DVD+RW, CD-R, CD-RW, MP3, WMA, JPEG(사진), DivX (동영상) 파일을 모두 재생할 수 있습니다.

- CD-ROM, CD-Extra, CD-i, Hybrid disc 등은 본 제품에서 재생되지 않습니다.
- DVD의 기록상태 또는 기기의 종류에 따라 재생이 되지 않을 수도 있습니다.
- Windows Vista 운영체제에서는 쓰기 가능한 디스크를 포맷할 때 [Mastered]로 설정해야 LG 제품과의 호환이 가능합니다. [라이브 파일 시스템]으로 설정하면 제품과 호환이 되지 않습니다. (Mastered/ 라이브 파일 시스템: Windows Vista 디스크 포맷 방식)
- 일반 개인용 컴퓨터에서 멀티세션으로 기록된 DVD 디스크의 경우 본 제품에서 재생할 수 없습니다.
- HD급으로 기록된 디스크는 본 제품에서 재생되지 않습니다. (예: HD DVD, Blu-ray disc 등)

지역코드 번호 정보

- 본 기기는 DVD에 기록된 지역코드 번호에 맞추어 제작되었습니다. DVD의 지역번호가 본 기기의 지역번호와 맞지 않으면 DVD를 재생할 수 없습니다.
- 본 기기에서 재생가능한 지역코드 번호는 또는 입니다.



-부적합한 DVD

- 상업용 DVD나 사용자 거주지역 밖에서 구입한 DVD는 본 기기에서 재생되지 않을 수도 있습니다.
- 부적합한 DVD를 재생한 경우에는 TV 화면에 “지역코드 제한에 의해 이 타이틀을 볼 수 없습니다.”라는 표시가 나타납니다.

CPRM에 대하여

- CPRM은 Content Protection for Recordable Media의 약자로서 일부 TV 방송의 복제 방지 시스템을 말합니다. 녹화를 원하는 TV 방송 시청 중 녹화가 되지 않을 경우, CPRM 마크가 있는 VR 모드로 포맷된 DVD-RW / DVD-RAM 디스크를 넣은 후 녹화하세요. DVD-RW / DVD-RAM 디스크임에도 불구하고, 녹화는 1회만 가능합니다.

DVD 레코더부의 일반적인 정보



DVD±R/±RW/RAM | VR 모드 | VIDEO 모드

DVD±R / ±RW / -RAM

- DVD±R 디스크는 한번만 기록을 할 수 있는 반면, DVD±RW 디스크는 약 1000번 녹화하고 편집할 수 있습니다.
- 초기화가 안된 DVD-RW 디스크의 경우 Video모드로 초기화됩니다. 디스크 초기화 화면에서 VR모드 또는 Video모드로 재초기화 할 수 있습니다. (48쪽 참조)
- DVD+R 디스크는 스스로 초기화가 동작되기도 하고, 미디어에 따라 선택을 물어보는 경우도 있습니다.
- 녹화한 DVD±R/DVD-RW 디스크를 일반 DVD 플레이어에서 동작시키려면, 반드시 Finalize를 해야 합니다. (50쪽 참조)
- DVD+RW는 Finalize를 하지 않고서도, 일반 DVD 플레이어에서 동작할 수 있습니다.
- DVD-RAM 디스크는 VR모드로 초기화됩니다.
- DVD-RAM은 2.0, 2.1, 2.2버전의 규격만 사용할 수 있습니다.

VR 모드

- VR은 VIDEO RECORDING의 약자로서, 녹화목록과 재생목록을 이용하여 사용자가 원하는 화면을 재편집, 구성, 부분 삭제 등 다양한 편집을 할 수 있습니다. (88-105쪽 참조)
- VR모드로 녹화된 DVD-RW 디스크는 Finalize를 하였을 경우, VR 모드를 지원하는 DVD 플레이어로만 재생이 가능합니다. (50쪽 참조)
- DVD-RW의 경우, Finalize한 후에는 본 기기에서 녹화 및 편집을 할 수 없습니다. (finalize해제를 하면, 다시 녹화, 편집을 할 수 있습니다.) (50쪽 참조)

VIDEO 모드

- VR모드와 같은 편집기능은 없으나 Video 모드로 녹화해 finalize 한 경우, DVD-R/DVD-RW 재생이 가능한 일반 DVD 플레이어에서 재생 가능합니다.

녹화목록 | 재생목록 | 권장 디스크

녹화목록

- DVD±RW/R 디스크에 실제로 녹화되어 있는 내용을 나타냅니다.
리모컨의 디스크메뉴/목록 버튼을 누르면, 녹화목록 화면이 나타납니다.
- VR모드의 녹화목록에는 「타이틀 목록-녹화목록」과 「챕터 목록-녹화목록」로 나누어져 있습니다.
(「타이틀 목록-녹화목록」 하위메뉴가 「챕터 목록-녹화목록」입니다.)

재생목록

- DVD-RW 디스크에 VR모드로 실제로 녹화되어 있는 내용중에 사용자가 원하는 내용만을 골라서 이동, 결합 등 편집하여 재구성한 목록을 나타냅니다.
- 「타이틀목록-녹화목록」 화면에서 프로그램 메뉴를 사용하여 재생목록을 만들 수 있습니다. (90 쪽 참조)
- 재생목록도 녹화목록과 마찬가지로 「타이틀목록-재생목록」과 「챕터목록-재생목록」으로 나누어져 있습니다.
- 재생목록의 타이틀 또는 챕터를 삭제해도 디스크에 저장되어 있는 내용은 삭제되지 않습니다.

권장 디스크

DVD-R	DVD-RW	DVD-RAM	DVD+R	DVD+R(DL)	DVD+RW
Mitsubishi(8x,16x)	Mitsubishi(4x)	Mitsubishi(3x)	Mitsubishi(8, 16x)	Mitsubishi(2.4x, 8x)	Mitsubishi(4x)
Verbatim(8x,16x)	Verbatim(4x)	Maxell(5x)	Verbatim(8x,16x)		HP(4x)
	JVC(4x)				Verbatim(4x)
	Maxell(4x)				Ricoh(4x)

DVD 레코더부의 일반적인 정보



DVD 녹화에 대해서

DVD 녹화에 대해서

- DVD 디스크를 사용하여 녹화할 때, 녹화하려는 화면의 가변비트율(Variable Bit Rate)에 따라 녹화 가능 시간은 달라집니다.
예를 들어, 정지화면이나 음성만 녹화를 하는 경우에는 일반 영상이나 음성이 포함된 화면을 녹화할 때에 비해서 녹화 가능 시간이 길어집니다.
- 화면 표시 버튼을 눌러 현재 녹화할 수 있는 디스크의 잔량을 확인할 수 있습니다. 잔량 정보는 다소 차이가 날 수 있습니다.
- 많은 양을 편집하였을 경우, 디스크의 녹화 가능 시간이 감소할 수 있습니다.
- DVD-RW 디스크로 녹화를 하려고 할 때에는 사용전에 VR모드 또는 VIDEO 모드로 포맷한 후 사용하세요. (48쪽 참조)
- VIDEO 모드로 포맷된 DVD-RW 디스크로 녹화를 하려고 할 때, 녹화 가능 시간은 맨 마지막 타이틀을 지워야만 지운 타이틀의 시간만큼 증가합니다. (중간 위치에 있는 타이틀을 삭제해도 녹화 가능시간은 증가하지 않습니다.)
- Finalize된 디스크를 넣으면 녹화버튼이 작동하지 않습니다. Finalize를 해제하고 녹화하세요. (50쪽 참조)
- 녹화중에 저장 공간이 부족할 경우 자동으로 녹화가 종료됩니다.
- DVD-R/RW/RAM 디스크일 경우, 디스크에 99개까지 타이틀을 녹화할 수 있습니다.
- DVD+R (DL)/RW 디스크일 경우, 디스크에 49개까지 타이틀을 녹화할 수 있습니다.
- 녹화중 정전 등에 의해 전원이 끊어졌을 경우 녹화중이던 타이틀은 저장되지 않습니다.
- 녹화 중에 녹화금지된 영상이 입력될 경우 자동으로 기록이 정지됩니다.

녹화 화질 및 녹화 시간 선택

녹화 화질 및 녹화시간 선택

DVD±R, DVD±RW, DVD-RAM을 사용할 경우 (4.7GB 기준)

- XP(고화질): 약 1시간 녹화 가능. 화질과 음질이 중요시되는 내용을 녹화할 때 선택하세요.
- SP(표준화질): 약 2시간 녹화 가능. 표준화질로 녹화할 때 선택하세요.
- LP(저화질): 약 4시간 녹화 가능. 장시간 드라마, 스포츠 등을 녹화할 때 선택하세요.
- EP(장시간): 약 6시간 녹화 가능. 장시간 녹화할 때 선택하세요.
- MLP(최장시간): 약 14시간 녹화가능. 최장시간 녹화할 때 선택하세요. 가장 낮은 녹화화질이며, 화질이 고르지 않을 수 있습니다.

비디오 테이프를 사용할 경우 (T-120 기준)

- SP(Standard Play): 약 2시간 녹화 가능. 표준화질로 녹화할 때 선택하세요.
- SLP(Super Long Play): 약 6시간 녹화 가능. 장시간드라마, 스포츠 등을 녹화할 때 선택하세요.

예약 녹화를 설정할 경우

위의 7가지 녹화 화질 외에 AT(AUTO) 모드 설정이 추가 됩니다.
예약 녹화 길이에 맞는 녹화 화질을 자동으로 설정하여 예약 녹화 할 수 있습니다.



- 본 제품에 CD-R/CD-RW 디스크를 사용하여 녹화할 수 없습니다.
- 결함이 있는 디스크를 사용하거나, 갑자기 정전이 되어 녹화된 디스크 내용이 지워지더라도 본사는 책임이 없음을 알려드립니다.
- 디스크의 지문 또는 손상 등으로 정상적인 녹화가 안될 수도 있으니, 디스크 보관에 각별히 주의하시기 바랍니다.
- 본 제품은 상업용으로 사용할 수 없습니다.

각 부분 이름과 기능



앞 면

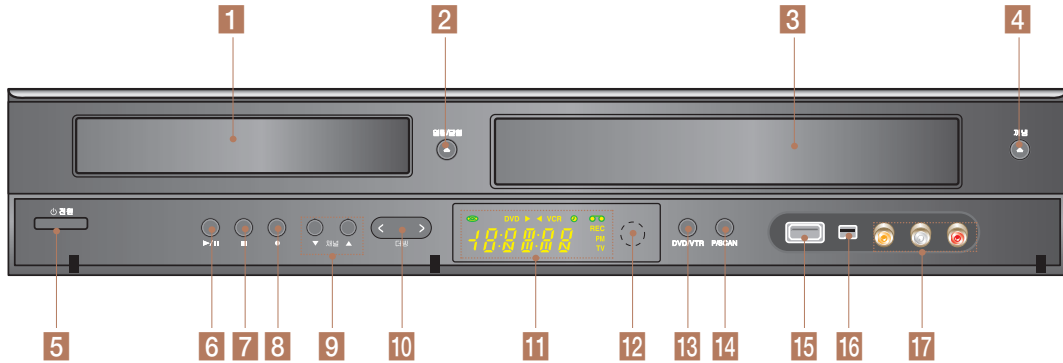

1 디스크 넣는 곳

2 「열림/닫힘」 버튼

디스크 넣는 곳을 열거나 닫을 때 사용하세요.

3 VTR 테이프 넣는 곳

4 「꺼냄」 버튼

테이프를 꺼낼 때 사용하세요.

5 「전원」 버튼

6 「재생/일시정지」 버튼

7 「정지」 버튼

8 「녹화」 버튼

녹화할 때 사용하세요.

9 「채널」 버튼

채널을 선택할 때 사용하세요.

10 「더빙」 버튼

디스크를 테이프에 (또는 테이프를 디스크에) 더빙할 때 사용하세요.

11 표시부

디스크 있음 표시

DVD DVD 모드 표시

재생 또는 빠르게 탐색 중일 때 표시합니다.

VCR VTR(비디오) 모드 표시

예약 녹화 표시

비디오 테이프 있음 표시

REC 녹화 표시

PM 오후 시간 표시

TV TV 모드 표시

12 리모컨 수신부

13 「DVD/VTR」 버튼 DVD나 VTR을 선택할 때 사용하세요.

14 「P/SCAN」 버튼 프로그래시브 스캔 출력(480P)을 설정할 때 사용하세요. 설정을 해제할 때에는 「P/SCAN」 버튼을 반복적으로 눌러 480i 로 설정하세요.

15 「USB 포트」

USB Flash 저장장치를 연결할 때 사용하세요.

16 「DV 입력 단자」

디지털 캠코더의 DV 단자와 연결할 때 사용하세요.

17 「영상 | 음성 입력 2」 단자(외부입력 2)

외부기기의 출력 단자와 연결할 때 사용하세요.



뒷면

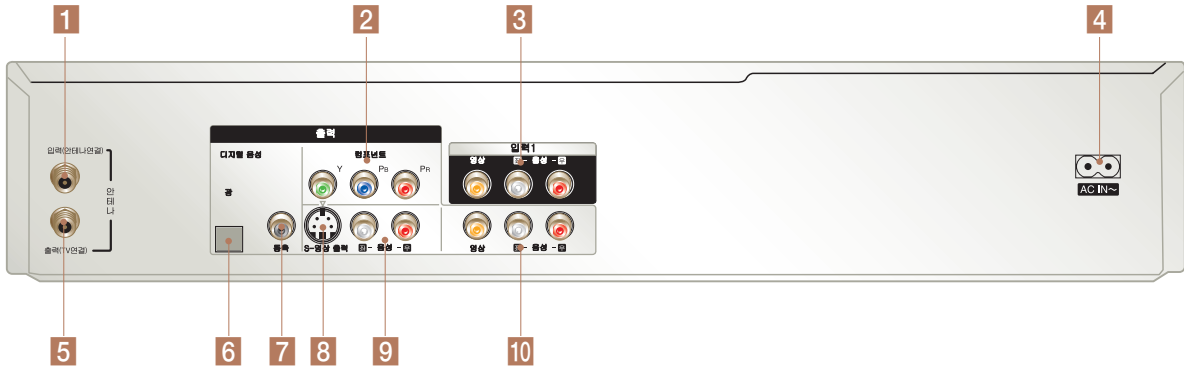

- 1 안테나선 연결 단자 (20쪽)**
안테나 선을 연결해야 TV 방송을 녹화할 수 있습니다.
- 2 컴포넌트 영상 출력 단자 (23쪽)**
컴포넌트 또는 프로그래시브 스캔 영상 입력 단자(Pr, Pb, Y)가 있는 TV 또는 모니터와 연결하세요.
- 3 영상/음성 입력1 단자 (26쪽)**
외부기기의 영상/음성 출력 단자와 연결할 때 사용하세요.
- 4 전원코드**
AC 200-240, 50/60Hz 전원에 연결합니다.
- 5 TV와 연결 단자 (20쪽)**
동축선을 연결해야 TV 방송을 시청할 수 있습니다.
- 6 광 디지털 음성 출력단자 (25쪽)**
디지털 음성 단자를 DTS 변환기능을 가진 AV 변환기(앰프)에 연결하세요.
- 7 동축 디지털 음성 출력단자 (25쪽)**
오디오기기의 「COAXIAL」 입력 단자와 연결해야 DVD 재생 시 고음질의 디지털 음성을 들을 수 있습니다.
- 8 S-영상 출력단자 (22쪽)**
S-영상 입력 단자가 있는 TV와 연결하세요.
- 9 음성 출력 단자 (22쪽)**
TV 또는 오디오 기기의 「음성」 입력 단자와 연결하세요.
- 10 영상/음성 출력단자 (21쪽)**
TV, 모니터 또는 오디오 기기의 「영상+음성」 입력 단자와 연결하세요.

부속품



리모컨



사용설명서



건전지

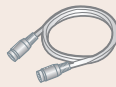

연결 동축선



영상단자 연결선

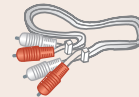

음성 단자 연결선

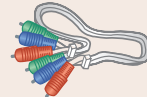

컴포넌트 연결선

별매품

HDMI 연결선 (HDMI TO HDMI)

DV 연결선 (IEEE 1394)

광 디지털 연결선 (OPTICAL CABLE 1.5m/3.0m)

- * 상기 별매 품은 부속품이 아니므로 시중에서 별도로 구매하셔야 합니다.
- * 상기 별매 품은 모델에 따라 다르게 적용되오니 구입 전에 먼저 사용설명서를 확인하십시오.

리모컨 이름과 기능

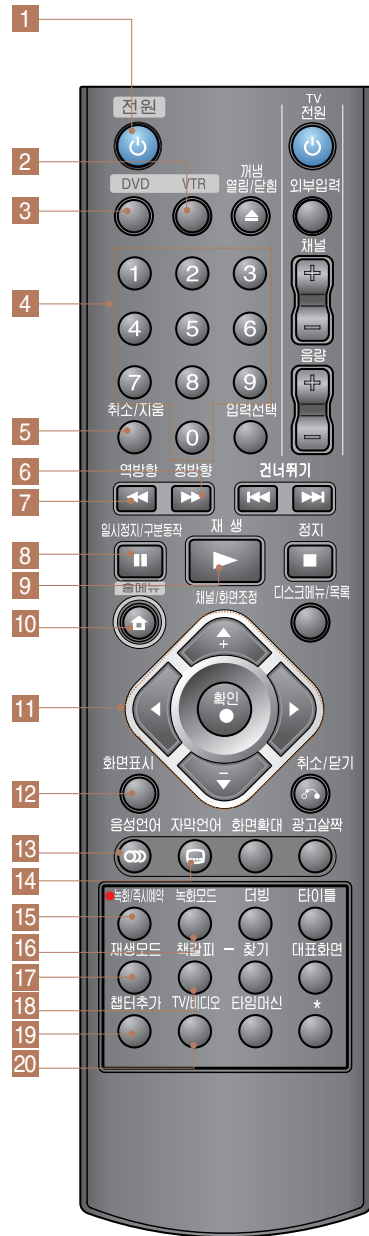

- 1 「전원」 버튼
- 2 「VTR」 버튼 VTR을 선택할 때
- 3 「DVD」 버튼 DVD를 선택할 때
- 4 「숫자」 버튼
- 5 「취소/지움」 버튼
- 6 「정방향」 버튼 (59쪽) 테이프를 빨리 감거나 DVD를 빠르게 탐색할 때
- 7 「역방향」 버튼 (59쪽) 테이프를 되감거나 DVD를 역으로 탐색할 때
- 8 「일시정지/구분동작」 버튼 (59쪽)
재생화면을 일시 정지시키거나 구분동작으로 볼 때
- 9 「재생」 버튼 (58쪽)
- 10 「홈메뉴」 버튼 (30쪽) 홈메뉴를 선택할 때
- 11 「채널/화면조정/확인」 버튼 메뉴 화면에서 선택사항을 이동 또는 선택할 때
- 12 「화면표시」 버튼 (56쪽)
DVD의 GUI 메뉴를 선택 또는 이동할 때나 VTR의 메뉴설정에서 선택 및 확인, 이동할 때
- 13 「음성언어」 버튼 (65쪽) 원하는 음성언어를 선택할 때
- 14 「자막언어」 버튼 (65쪽) 원하는 자막언어를 선택할 때
- 15 「녹화/즉시예약」 버튼 (79쪽) 녹화를 할 때
- 16 「녹화모드」 버튼 (13쪽) 녹화하기 전 녹화 화질을 설정할 때
- 17 「재생모드」 버튼 재생모드를 설정할 때
- 18 「챗 갈피」 버튼 (64쪽) DVD의 원하는 장면을 기억시킬 때
- 19 「챗터추가」 버튼 (92쪽) 재생, 녹화중인 디스크에 챗터를 추가할 때
- 20 「TV/비디오」 버튼 (79쪽) 녹화 중 다른 TV방송을 볼 때

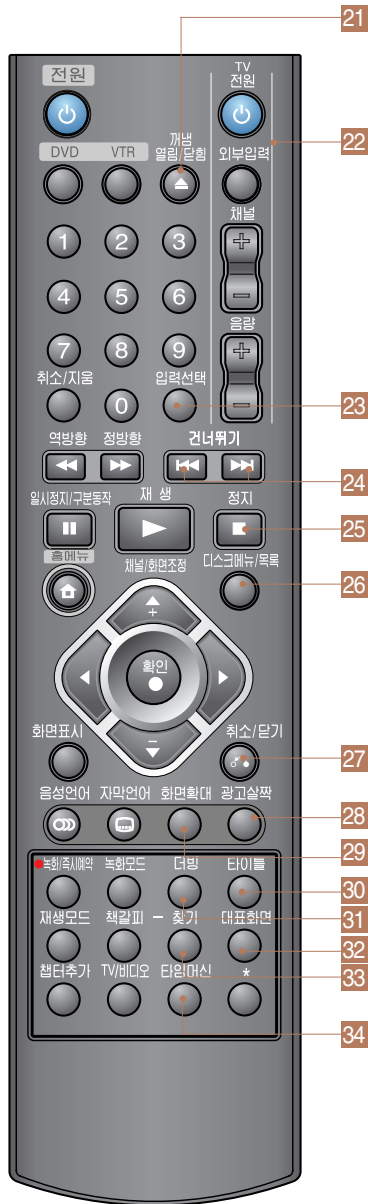

- 21 「꺼냄 열림/닫힘」 버튼 테이프를 꺼낼 때 또는 디스크를 넣거나 뺄 때
- 22 「TV 동작」 버튼 (18 쪽) TV를 동작시킬 때
- 23 「입력선택」 버튼 (26 쪽) TV 또는 외부기기와 연결 후 설정할 때
- 24 「건너뛰기」 버튼 (60 쪽) DVD의 챕터 또는 음악을 찾아갈 때
- 25 「정지」 버튼
- 26 「디스크 메뉴/목록」 버튼 (61 쪽) DVD에 설정된 메뉴를 선택할 때
- 27 「취소/닫기」 버튼 설정 메뉴를 빠져 나갈 때
- 28 「광고살짝」 버튼 (60 쪽) 재생중 광고부분을 건너뛰어 원하는 화면을 빨리 볼 때
- 29 「화면확대」 버튼 (66 쪽) 화면크기를 조정할 때
- 30 「타이틀」 버튼 (61 쪽) DVD에 포함된 타이틀 화면을 볼 때
- 31 「더빙」 버튼 (86-87 쪽) DVD에서 VTR로 더빙을 할 때 (또는 VTR에서 DVD로)
- 32 「대표화면」 버튼 (92 쪽) 녹화목록 또는 재생목록에 나타나는 대표화면을 변경할 때
- 33 「찾기」 버튼 (64 쪽) 기억시킨 장면을 찾아갈 때
- 34 「타임머신」 버튼 (82 쪽) 녹화중인 타이틀의 내용을 재생하거나 녹화중인 내용을 보조화면을 통해 볼 때

리모컨 사용하기



TV 작동 | 건전지 교환 | 올바른 사용방법

리모컨으로 TV를 작동

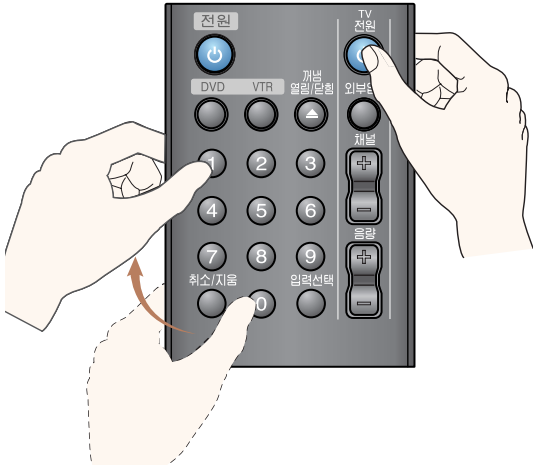

예) 「LG」일 경우 「TV 전원」 버튼을 누른 상태에서 「숫자」 버튼 01~05 중 하나를 누르세요.

1 리모컨의 「TV 전원」 버튼을 누르고 있는 상태에서 「숫자」 버튼으로 아래의 제조 회사별 두자리 설정번호를 누른 후 양손을 떼세요.

제조 회사명	설정번호
L G	01, 02, 03, 04, 05
삼 성	06, 07, 08, 09, 10
대 우	11, 12, 13, 14, 15, 16, 17, 18, 19, 20, 21, 22, 23, 24, 25, 26, 27, 28, 29, 30
아 남	31, 32, 33, 34, 35, 36, 37, 38, 39, 40
소 니	41, 42, 43, 44, 45
필립스	46, 47, 48, 49, 50

2 리모컨의 「TV 전원」 버튼을 눌러 전원이 켜지고 꺼지는지 확인하세요.

- > 전원이 켜지지 않는 경우에는 위 도표의 설정번호를 순서대로 선택하여 다시 설정하세요.
- > 리모컨 건전지를 교환하거나 리모컨이 낙하 등 심한 충격을 받은 경우에는 TV 설정이 해제될 수 있으니 확인후 다시 설정하세요.

* TV 종류에 따라 호환(동작)되지 않을 수 있습니다.

건전지 교환

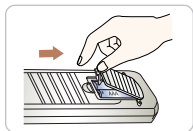

1 덮개를 아래로 밀어 위로 당기세요.

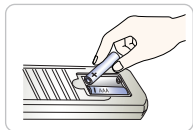

2 리모컨 내부의 ⊕, ⊖ 방향 표시대로 건전지(1.5V, AAA형 알카라인 건전지 2개)를 넣고 뚜껑을 닫아 주세요.



- 건전지 2개는 모두 새것으로 사용하세요.
- 부적절한 건전지는 건전지액이 새거나 부식의 원인이 되니 사용하지 마세요.
- 다 쓴 건전지를 불에 던지지 마세요.

올바른 사용방법

제품 전면의 리모컨 수신부를 향한 후 약 7m 이내에서 사용하세요.

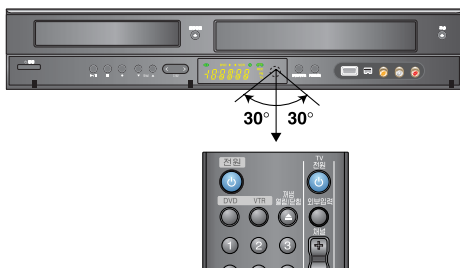

- 물을 떨어뜨리거나 젖은 물건을 올려 놓지 마세요.
- 지나치게 뜨겁거나 습기찬 곳 또는 직사광선이나 직접적인 조명 등 강한 빛에 노출되면 리모컨 센서가 제대로 동작되지 않을 수도 있습니다.



제품 설치 및 연결 관련 궁금한 사항은 전화주세요.

1544/1588-7777



Lined area for notes or contact information.

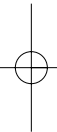
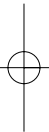
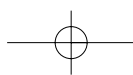

TV와 연결하기



[안테나 출력(TV와 연결)] 단자로 연결하기

본 기기의 [안테나 출력(TV와 연결)] 단자를 이용한 연결 방법입니다.

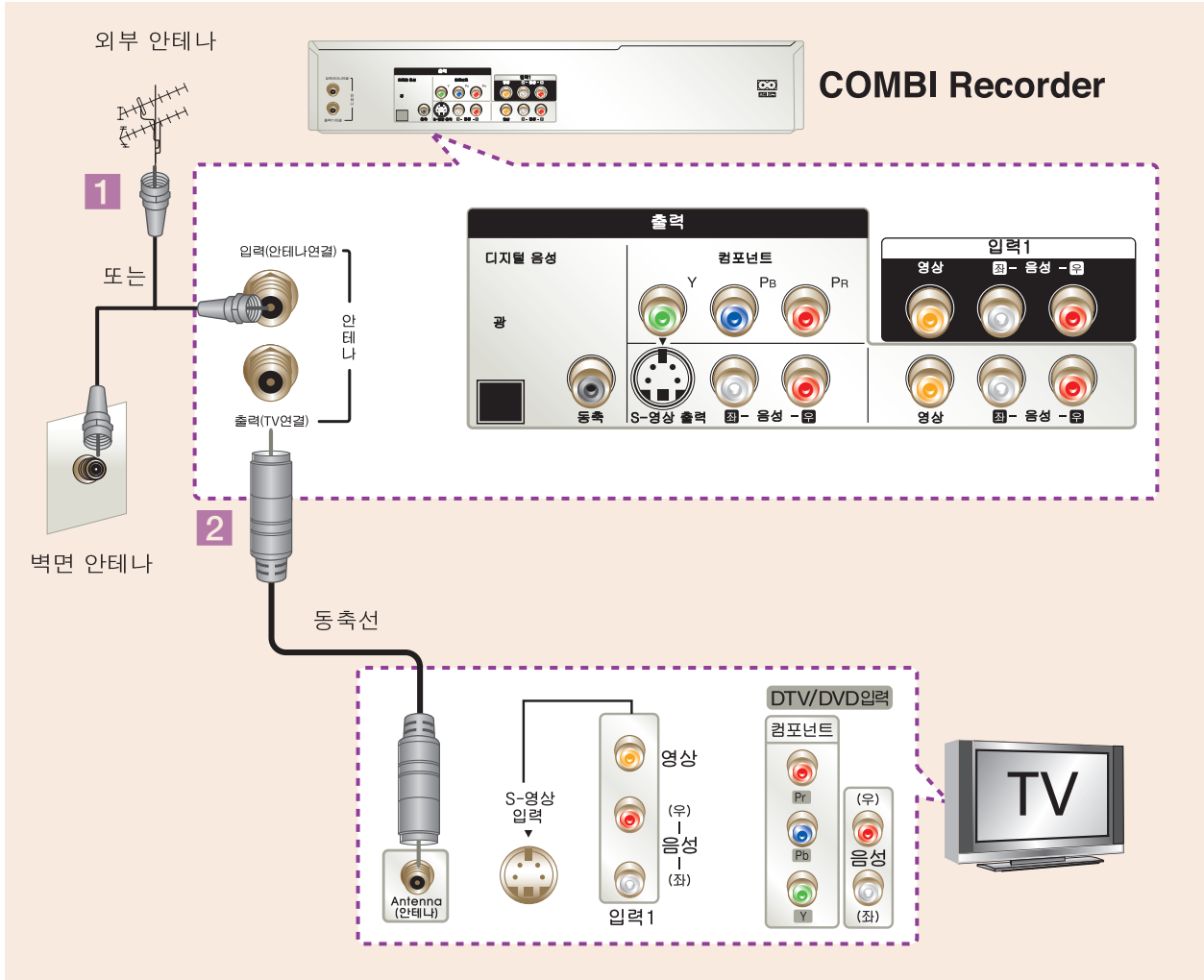

- 1 본 기기에 안테나를 연결하세요.
안테나선을 연결해야 방송을 녹화할 수 있습니다.
- 2 본 기기와 TV를 동축선을 이용하여 연결하세요.
동축선을 연결해야 방송을 시청할 수 있습니다.

동축선으로만 연결한 경우의 시청 방법입니다.

- 1 TV의 전원을 켜고, TV 채널을 4번 또는 3번에 맞추세요.
- 2 본 기기의 전원이 꺼져 있는 상태에서 제품 앞면의 채널 (▲/▼) 버튼을 5초이상 누르면 현재 설정되어 있는 채널 [RF 04]가 표시부에 나타납니다.
(본기기의 전용채널은 공장 출하시 4채널에 맞추어져 있습니다.)
- 3 본 기기의 제품 앞면의 채널 (▲/▼) 버튼을 눌러 "1" 에서 선택한 채널에 맞추세요.
- 4 본 기기의 전원을 다시 끄고 켜 후 TV에 방송화면이 나오는지 확인하세요.



[영상/음성 출력] 단자로 연결하기

본 기기의 [영상]과 [음성]출력 단자를 이용한 연결 방법입니다.

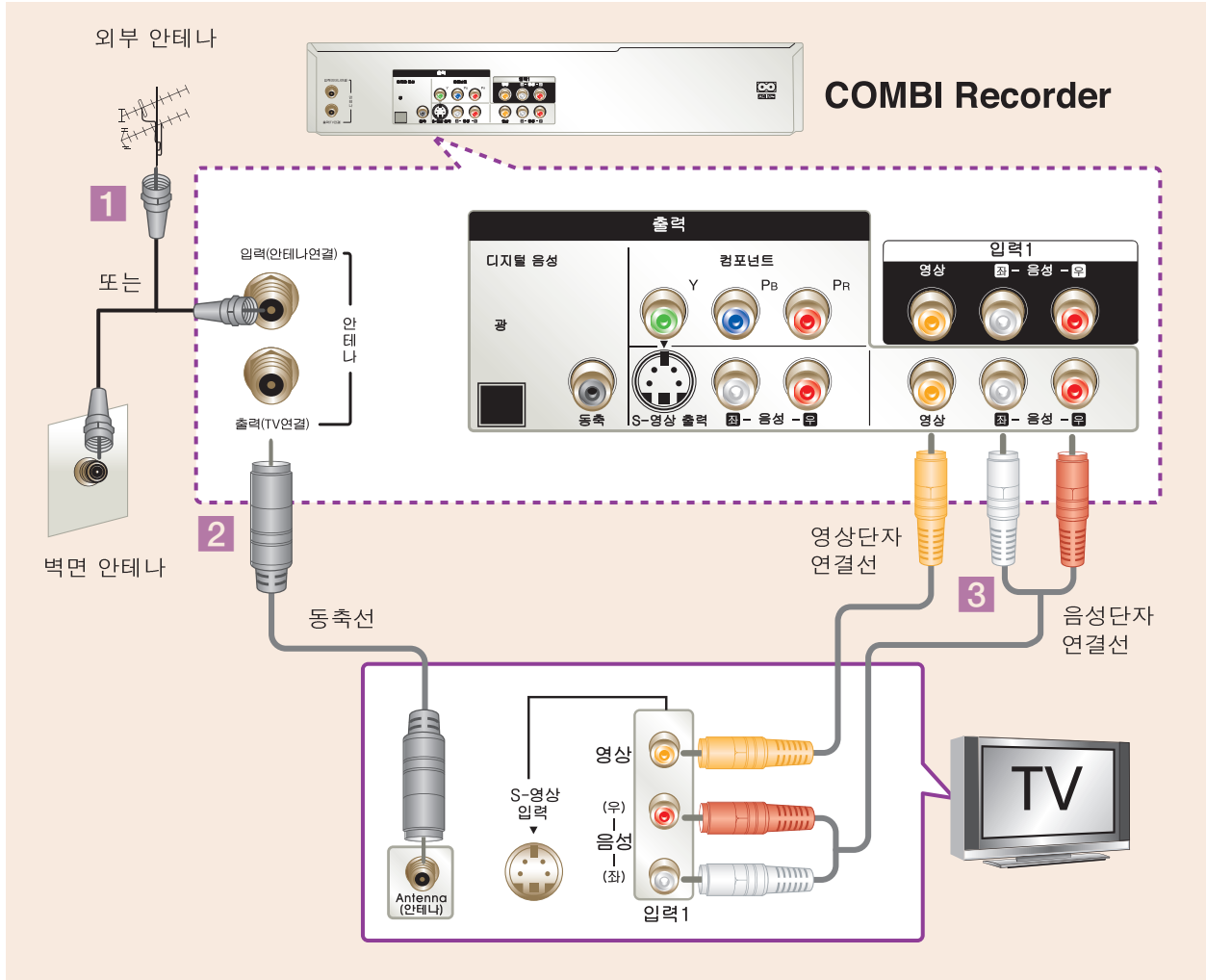

- 1 본 기기에 안테나를 연결하세요.
안테나선을 연결해야 방송을 녹화할 수 있습니다.
- 2 본 기기와 TV를 동축선을 이용하여 연결하세요.
동축선을 연결해야 방송을 시청할 수 있습니다.
- 3 본 기기의 「영상/음성」 출력단자와 TV의 「입력1」의 「영상/음성」 입력단자를 연결하세요.
TV 음성이 모노인 경우에는 「음성(좌)」 출력단자에만 연결하세요.



- TV에 따라 「입력1」 또는 「입력2」로 연결될 수 있습니다.(TV 설명서 참조)

TV와 연결하기



[S-영상 출력] 단자로 연결하기

본 기기의 [S-영상]과 [음성] 출력 단자를 이용한 연결 방법입니다.

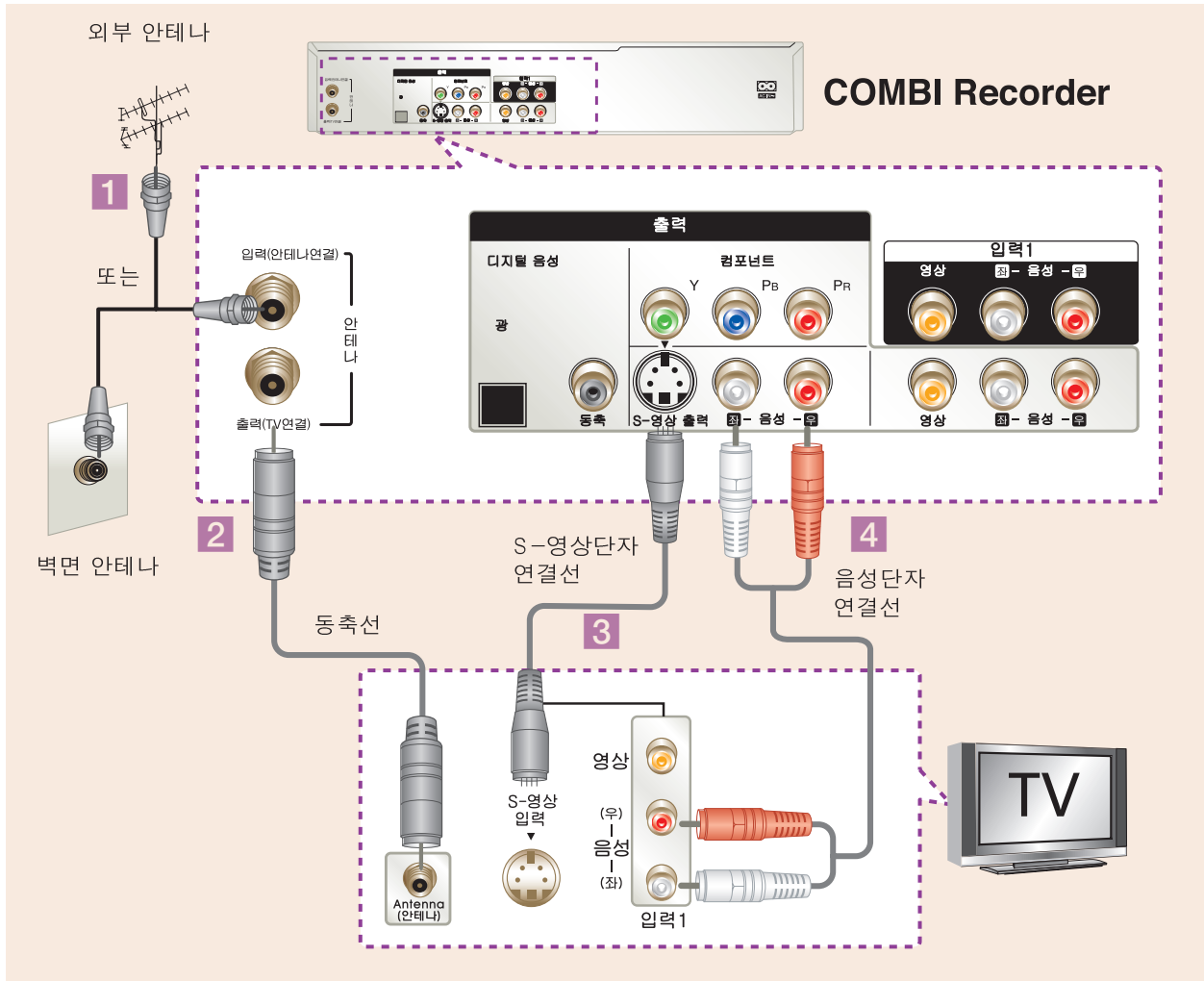

- 1 본 기기에 안테나를 연결하세요.
안테나선을 연결해야 방송을 녹화할 수 있습니다.
- 2 본 기기와 TV를 동축선을 이용하여 연결하세요.
동축선을 연결해야 방송을 시청할 수 있습니다.
- 3 본 기기의 「S-영상 출력」단자와 TV의 「S-영상입력」단자를 연결하세요.
- 4 본 기기의 「음성」 출력단자와 TV의 「입력1」의 「음성」 입력단자를 연결하세요.
TV 음성이 모노인 경우에는 「음성(좌)」 출력단자에만 연결하세요.



- TV에 따라 「입력1」 또는 「입력2」로 연결될 수 있습니다.(TV 설명서 참조)



[컴포넌트] 단자로 연결하기

본 기기의 [컴포넌트] 와 [음성] 출력 단자를 이용한 연결 방법입니다.

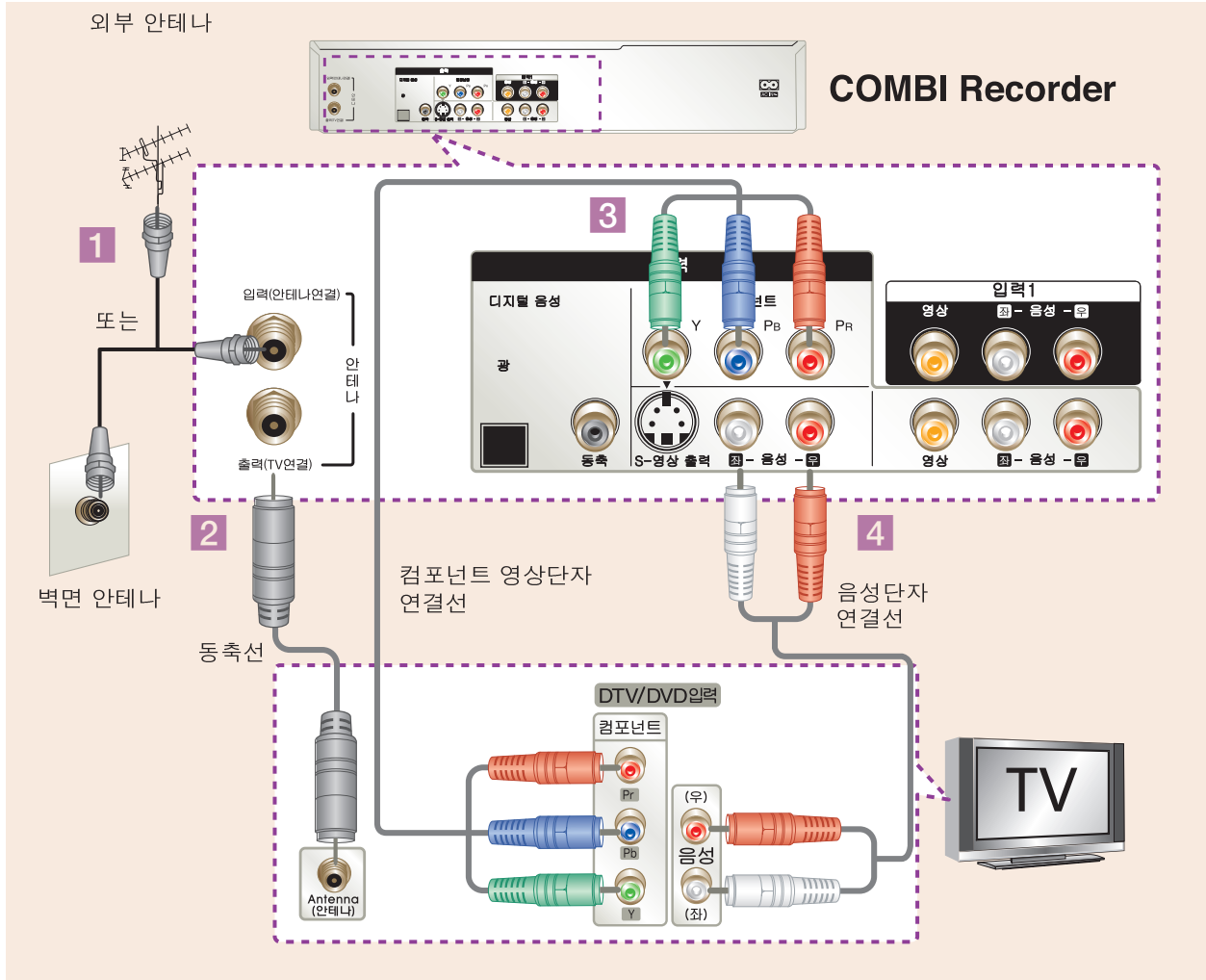

- 1 본 기기에 안테나를 연결하세요.
안테나선을 연결해야 방송을 녹화할 수 있습니다.
- 2 본 기기와 TV를 동축선을 이용하여 연결하세요.
동축선을 연결해야 방송을 시청할 수 있습니다.
- 3 본 기기의 「컴포넌트」 단자와 TV의 「컴포넌트(또는 DVD) 영상 입력」 단자를 연결하세요.
- 4 본 기기의 「음성」 출력단자와 TV의 「입력1」의 「음성」 입력단자를 연결하세요.
TV 음성이 모노인 경우에는 「음성(좌)」 출력단자에만 연결하세요.

TV에 맞게 「컴포넌트」 단자의 해상도를 설정하세요.
 본 기기의 앞면의 P/SCAN 버튼을 눌러 해상도를 480i 또는 480p로 선택할 수 있습니다.
 「480i」 TV가 프로그래시브 스캔 기능을 지원하지 않을 때.
 「480p」 TV가 프로그래시브 스캔 기능을 지원할 때



- TV에 따라서 프로그래시브와 컴포넌트 단자가 따로 있을 수 있습니다.

앰프와 연결하기



오디오 | 돌비 프로로직 (스테레오 음향)

2채널 오디오 또는 돌비 프로로직 앰프를 연결하는 방법입니다.

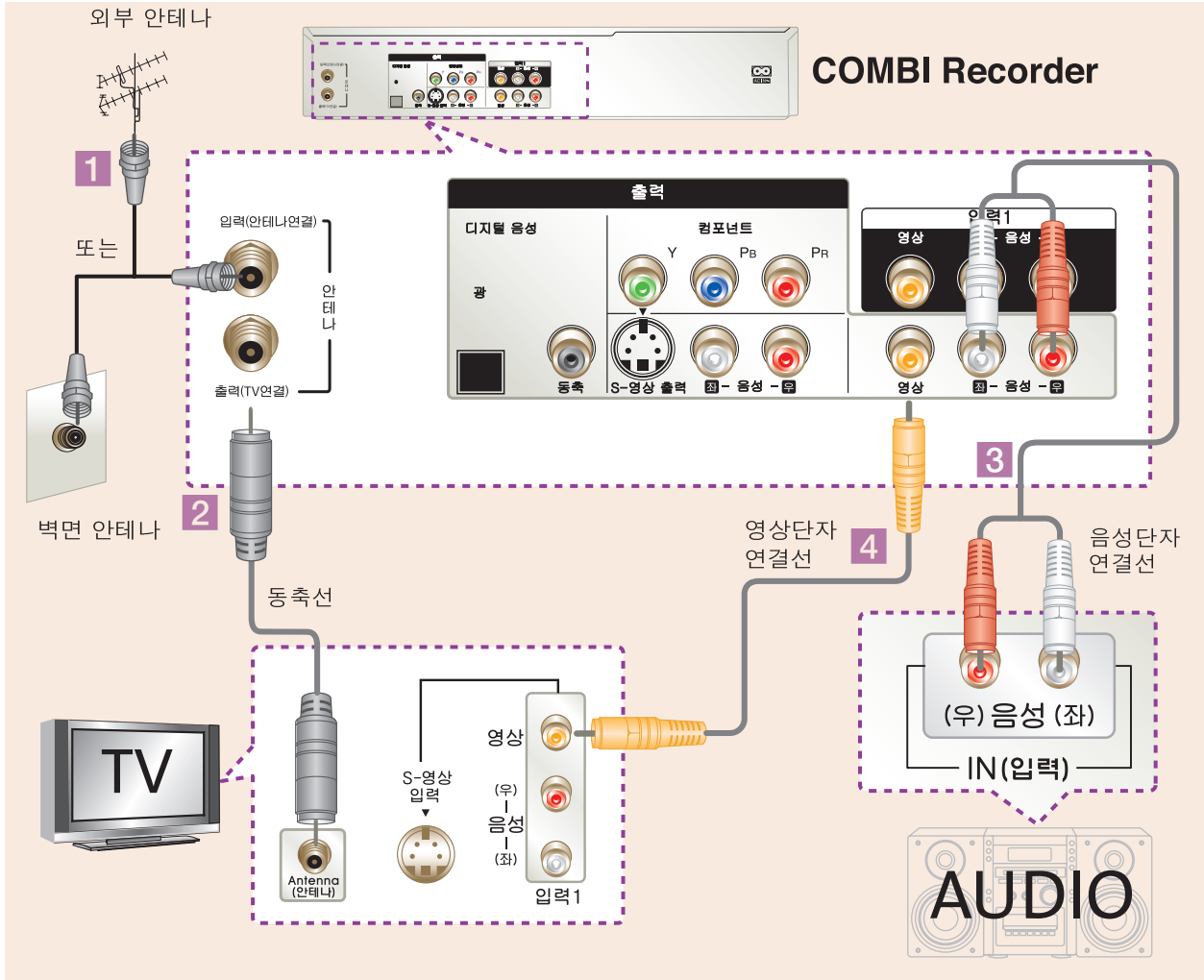

- 1 본 기기에 안테나를 연결하세요.
안테나선을 연결해야 방송을 녹화할 수 있습니다.
- 2 본 기기와 TV를 동축선을 이용하여 연결하세요.
동축선을 연결해야 방송을 시청할 수 있습니다.
- 3 본 기기의 「음성출력」단자와 오디오의 「음성입력」 단자를 연결하세요.
DVD 재생 시 2채널 오디오 및 돌비 프로로직 앰프로 연결하여 사용하세요.
- 4 본 기기의 「영상」 출력단자와 TV의 「입력1」의 「영상」 입력단자를 연결하세요.



- DVD 재생시 돌비 디지털 다운믹스 아날로그 음성신호가 출력됩니다.
- 일반 오디오와 연결한 경우에는 음향을 스테레오로 들을 수 있습니다.
- 돌비 프로로직 앰프와 연결한 경우 음향을 서라운드로 들을 수 있습니다.
- TV나 라디오에 가까이 두면 방송 음성이 장애를 받을 수 있으니 멀리주세요.
- 수신기의 음량을 조절하여 갑작스런 고음에 의해 청력이나 스피커에 손상이 가지 않도록 주의하세요.



돌비 디지털 앰프 | DTS 앰프 (고음질의 디지털 음향)

돌비 디지털 앰프 또는 DTS 앰프와 연결하는 방법입니다. DVD 재생 시 고음질의 디지털 음성으로 들을 수 있습니다.

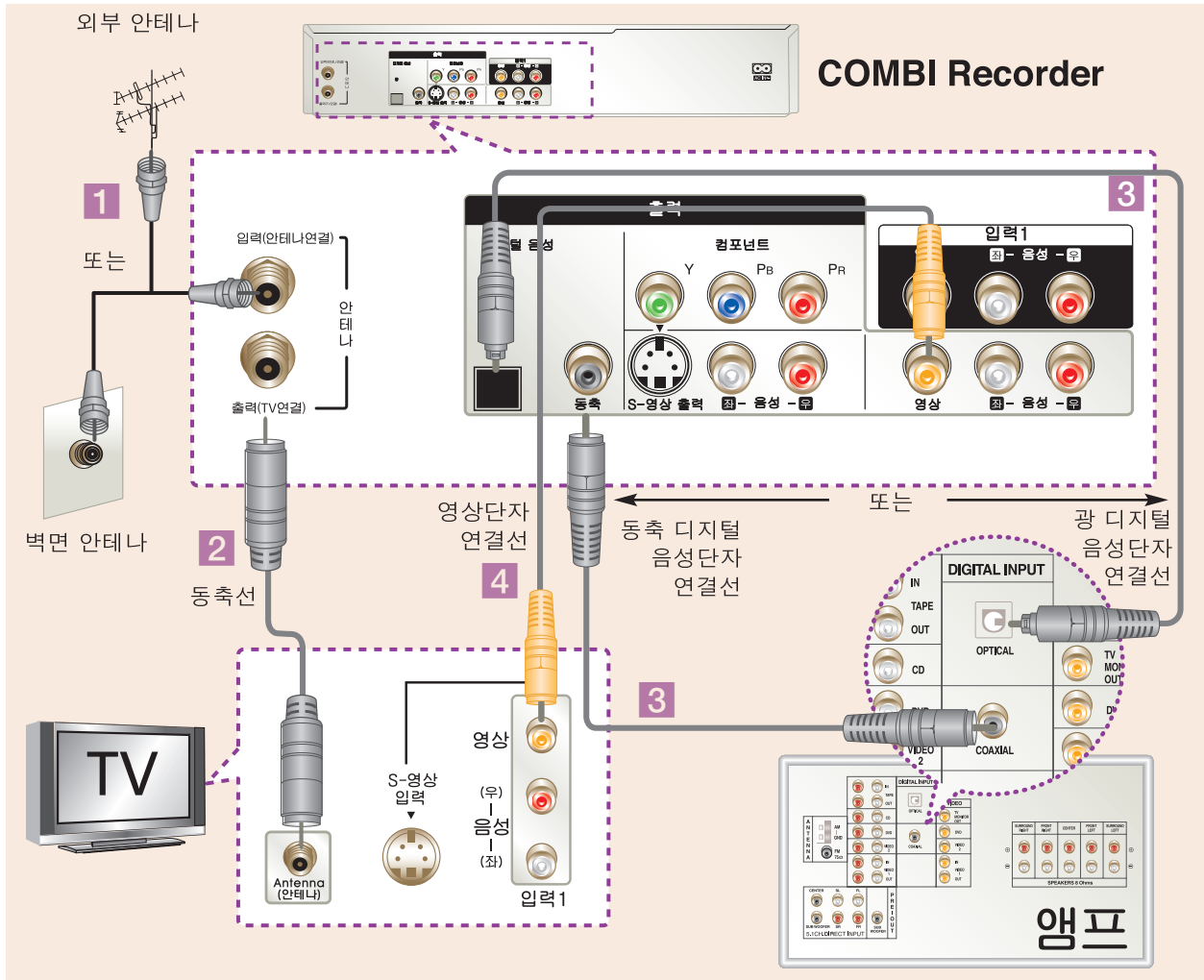

- 1 본 기기에 안테나를 연결하세요.
안테나선을 연결해야 방송을 녹화할 수 있습니다.
- 2 본 기기와 TV를 동축선을 이용하여 연결하세요.
동축선을 연결해야 방송을 시청할 수 있습니다.
- 3 본 기기의 「디지털 음성 출력」단자와 앰프의 「디지털 음성 입력」 단자 를 연결하세요.
「동축 (COAXIAL)」 또는 「광 (OPTICAL)」
둘중 하나의 단자를 사용하세요.
- 4 본 기기의 「영상」 출력단자와 TV의 「입력1」의 「영상」 입력단자를 연결하세요.



- 디지털 음성 출력 단자를 DTS 앰프에 연결한 후에는 「홈메뉴」 버튼을 눌러 「음성」→「DTS」 항목에서 음성 출력을 「Bitstream」으로 선택하세요.(41쪽 참조)
- 앰프에 따라 입력단자가 다를 수도 있습니다. 앰프의 사용설명서를 참조하세요.
- 앰프로 연결한 후 앰프를 사용하지 않고 TV 스피커로 청취할 경우를 위해 본 기기의 「음성출력」 단자와 TV의 「음성」 입력단자를 반드시 연결하세요.

외부기와 연결하기



위성방송 수신기 | 캠코더 | VTR | 게임기 등

다른 외부기와 연결하면 외부기의 내용을 보거나 녹화할 수 있습니다. (녹화는 81쪽 참조)

방법1 입력 1 - AV1 (후면 연결)

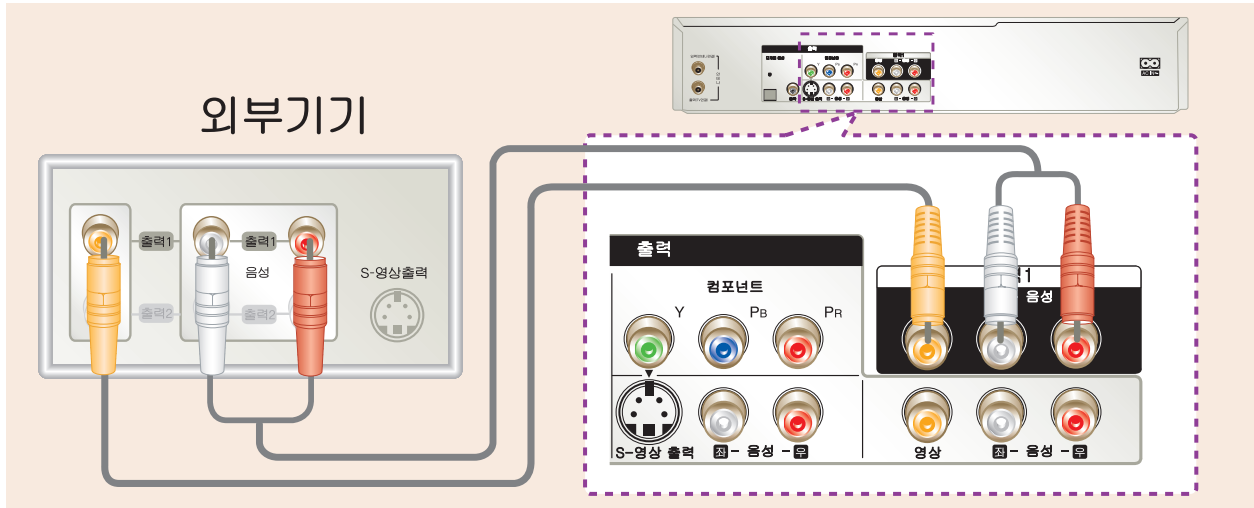

방법2 외부입력 2 - AV2 (전면 연결)

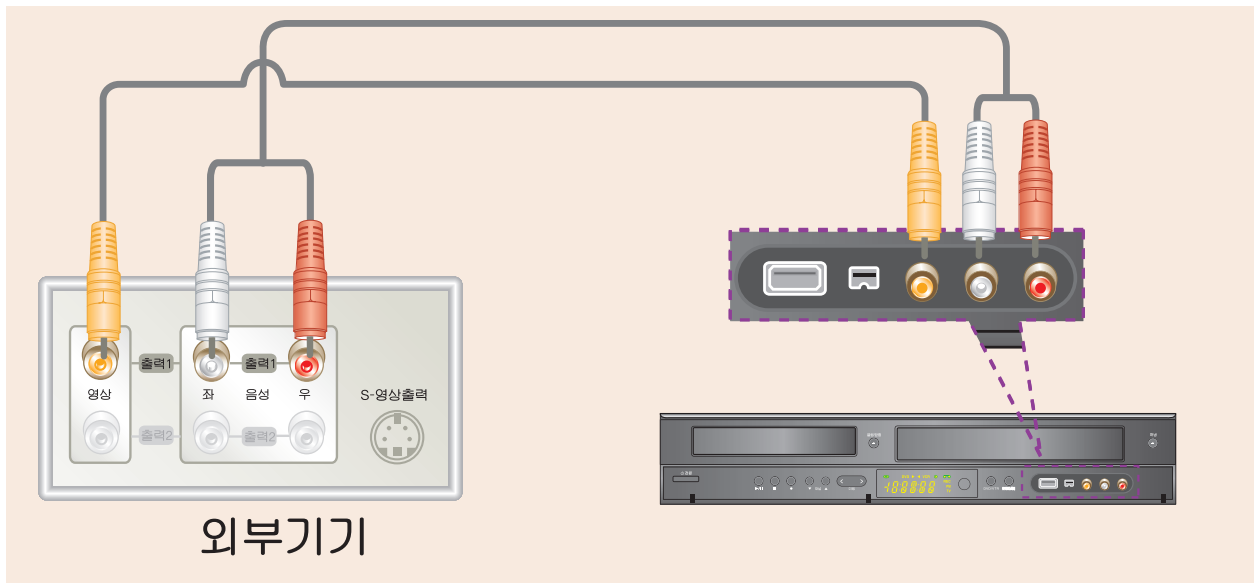

- 1 본 기기의 「영상/음성 입력」 단자와 외부기의 「영상/음성 출력」 단자를 연결하세요.
- 2 본 기기 리모컨의 「입력선택」 버튼을 누르세요.
 - ※ 「방법1 : 입력 1 - AV1」로 연결한 경우에는 표시부의 「AV1」을 확인하세요.
 - ※ 「방법2 : 외부입력 2 - AV2」로 연결한 경우에는 표시부의 「AV2」를 확인하세요.

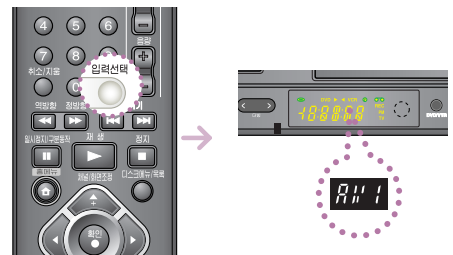



디지털 캠코더와 연결하기

캠코더와 연결하여 캠코더의 출력을 보거나 녹화를 하기 위한 연결 방법입니다.
(디지털 캠코더 녹화는 83쪽 참조)

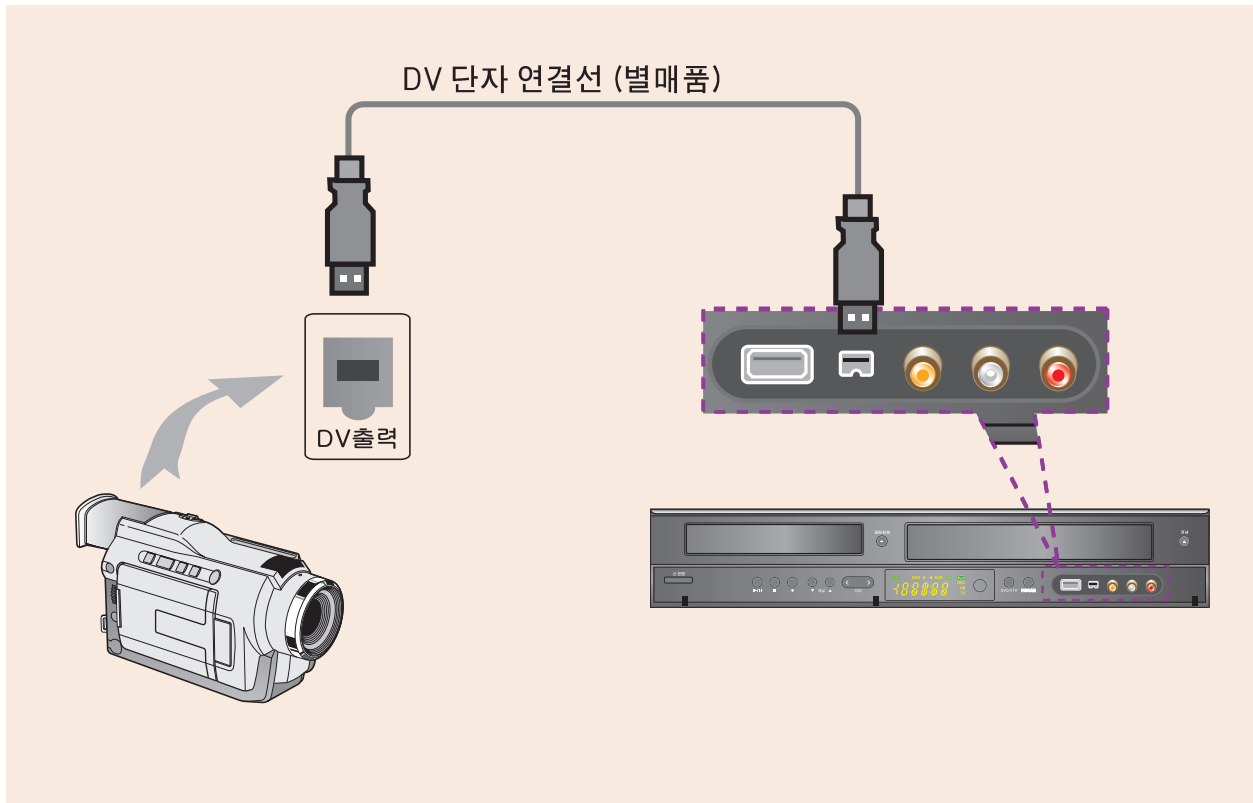

- 1 본 기기의 「DV 입력」 단자와 디지털 캠코더의 「DV 출력」 단자를 연결하세요.
- 2 본 기기 리모컨의 「입력선택」 버튼을 눌러 「DV」 을 선택하세요.

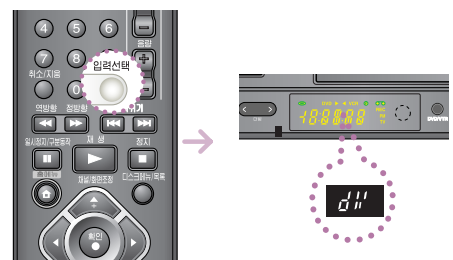

- 본 제품을 다른기기에 연결할 때는 연결하기 전에 반드시 전원을 모두 끄고 전원 플러그를 뽑으세요.
- 본 기기에는 DV출력을 지원하는 디지털 캠코더만 연결 가능합니다.
- DV단자를 사용하여 위성방송 수신기나 D-TAPE 또는 PC를 연결했을 경우 동작되지 않습니다.
- 연결하는 캠코더의 사용설명서도 함께 참조하세요.
- DV 단자를 연결하여 녹화를 할 경우, DV 단자 연결선을 분리하지 마세요. 본 기기 또는 연결된 캠코더의 고장을 초래할 수 있습니다.
- DV 단자를 연결하여 녹화를 할 경우, 83쪽을 참조하세요.

초기설정 마법사 사용하기



본기기를 구입후 처음으로 전원을 켜면 간편한 조작으로 언어설정, 자동채널설정 및 시각 설정을 할 수 있습니다. 전원을 켜기전 본기기와 TV의 연결상태를 확인하세요. (20-27쪽 참조)



- 취소/닫기 버튼을 누르면 바로 전 단계의 설정화면으로 이동합니다.
- 초기 설정 마법사는 「초기화설정」 메뉴를 이용하여 재설정 할 수 있습니다.(37쪽 참조)



1 메뉴 및 화면표시 언어를 선택하세요.



다음설정 단계로 이동하세요.

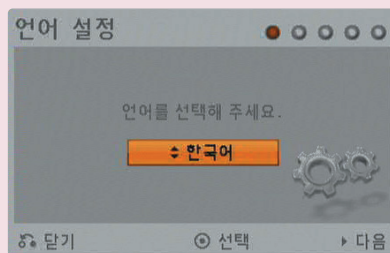

2 안테나의 연결상태를 확인한 후 다음 설정 단계로 이동하세요.

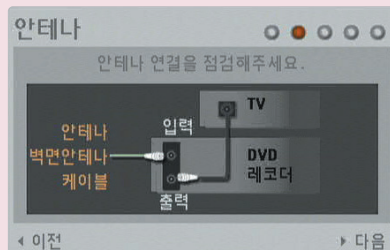

3 채널탐색을 시작합니다. 채널탐색이 완료되면 자동으로 다음 설정단계로 이동합니다.

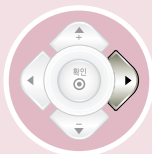

채널탐색을 하지 않고 다음 설정단계로 이동할 수 있습니다.

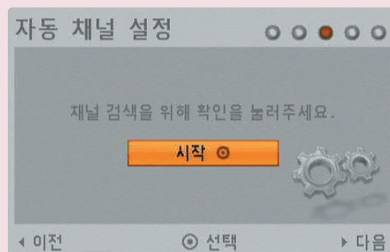

「홈메뉴」 버튼 또는 「취소/닫기」 버튼을 반복해서 누르면 초기설정 마법사 화면이 사라집니다.



4
년, 월, 일, 시, 분을
정확히 입력하세요.



다음설정 단계로
이동하세요.



5
초기설정 마법사가
완료됩니다.

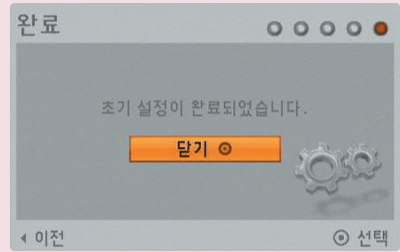

「홈메뉴」 버튼 또는 「취소/닫기」 버튼을 반복해서 누르면 초기설정 마법사 화면이 사라집니다.

홈메뉴 사용하기



홈메뉴 사용



홈메뉴

방향 및 확인 버튼

취소/닫기

홈메뉴를 이용하여 본 기기의 복합적인 기능들을 편리하게 선택할 수 있습니다.



메뉴항목 중 일부는 해당미디어에 파일이 들어 있지 않을경우 항목선택이 불가능합니다.



1 「홈메뉴」 버튼을 누르세요.

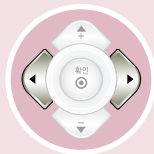

원하는 항목을 선택하세요.

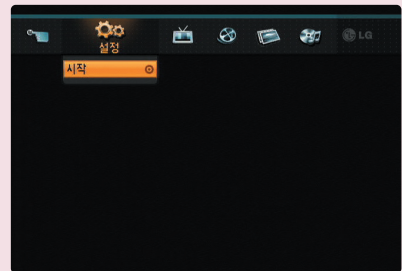

2 원하는 세부항목을 선택 하세요.



선택한 세부항목을 실행하거나 메뉴화면이 나타납니다.

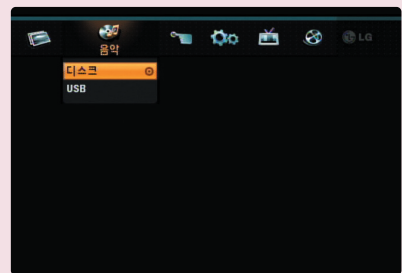

「홈메뉴」 버튼 또는 「취소/닫기」 버튼을 반복하여 누르면 홈메뉴 화면이 사라집니다.

설정

- > 시작 : 초기설정 메뉴화면을 보여줍니다.(32쪽)

TV

- > 자동 채널 스캔 : 「자동 채널 설정」 메뉴화면이 나타납니다. (33쪽)
- > 채널 편집 : 「수동 채널 설정」 메뉴화면이 나타납니다. (33쪽)
- > 예약 녹화 : 「예약 녹화」 메뉴화면이 나타납니다. (84쪽)

동영상

- > VTR : 비디오 테이프의 재생을 시작합니다.
- > 디스크 :
 - ▷ 녹화가 가능한 디스크의 경우 「타이틀 목록」 메뉴화면이 나타납니다. (88쪽)
 - ▷ 동영상(DivX) 디스크의 경우 「영화목록」 메뉴화면이 나타납니다. (74쪽)
 - ▷ DVD비디오 디스크의 경우 재생을 시작합니다. (58쪽)
- > USB : USB 선택화면이 나타납니다.

사진

- > 디스크 : 「사진목록」 메뉴화면이 나타납니다. (70쪽)
- > USB : USB 선택화면이 나타납니다.

음악

- > 디스크 : 「음악목록」 메뉴화면이 나타납니다. (68쪽)
- > USB : USB 선택화면이 나타납니다.

참쉬운 메뉴

- > 더빙 : 「더빙」 메뉴화면이 나타납니다.
더빙모드 (DVD -> VTR 또는 VTR -> DVD)를 선택할 수 있습니다. (86쪽)
- > 디스크 관리 : 「디스크 설정」 메뉴화면이 나타납니다. (48쪽)
- > 녹화화질 설정 : 「디스크 녹화화질 설정」 메뉴화면이 나타납니다. (46쪽)
- > DV 입력 : DV 입력모드 화면으로 전환됩니다. (83쪽)

일반 설정하기



TV 입력선택



홈메뉴

방향 및 확인 버튼

취소/닫기

TV 입력선택

본 기기 뒷면의 안테나 입력 단자에 연결되어 있는 안테나 선의 종류에 맞게 TV 입력을 설정하는 기능입니다.



「자동 채널 설정」, 「수동 채널 설정」도 같은 방법으로 설정하세요.



1 「홈메뉴」 버튼을 누르세요.



「설정」→「시작」항목을 선택한 후 「확인(●)」버튼을 누르세요.

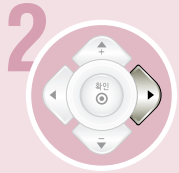

2 「TV 입력 선택」으로 이동하세요.



세부 항목으로 이동하세요.



3 원하는 채널을 선택하세요.

> 일반채널

일반안테나로 연결되어 있을 경우

> 유선채널

케이블 안테나로 연결되어 있을 경우



설정이 완료됩니다.

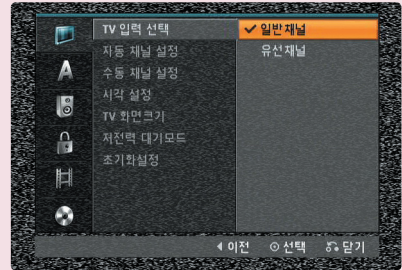
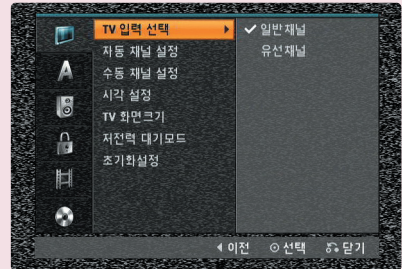
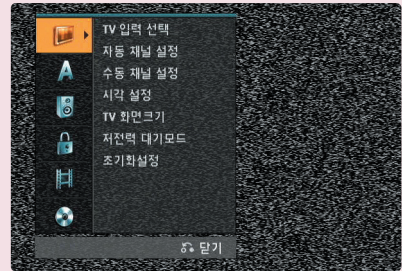

「홈메뉴」 버튼 또는 「취소/닫기」 버튼을 반복하여 누르면 초기설정 화면이 사라집니다.



자동 채널 설정 | 수동 채널 설정

자동 채널 설정

자동 채널 설정을 해두면 채널(▲/▼) 버튼을 사용하여 간편하게 보고 싶은 채널을 선택할 수 있습니다. 자동 채널 설정은 정규방송 시간에 해야만 빠짐없이 채널이 기억됩니다.

「」 → 「자동 채널 설정」 → 「시작」 을 선택한 후 「확인(●)」 버튼을 누르세요.

채널 선택(일반채널/유선채널)과는 상관없이 전 채널 탐색 후 자동으로 채널이 기억됩니다. 채널 탐색이 끝날 때까지 기다리세요.

채널 탐색이 완료된 후 설정화면을 빠져 나오세요. 채널(▲/▼) 버튼을 눌러 기억된 채널을 확인하세요. 기억된 채널이 나타납니다.

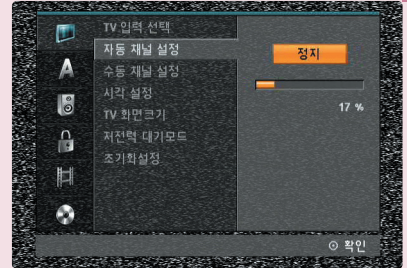

수동 채널 설정

방송신호가 약해서 기억되지 않은 채널을 간단히 추가하거나, 중복되어 기억된 채널이나 화질이 나쁜 채널을 지울 수 있습니다.

「」 → 「수동 채널 설정」 → 「편집」 을 선택한 후 「확인(●)」 버튼을 누르세요.



채널을 선택하세요. 신호가 미약할 경우 「MFT」를 조절하세요.

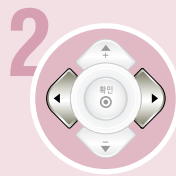

「추가」 또는 「지움」이 선택됩니다.



선택된 채널을 추가 또는 삭제하세요.

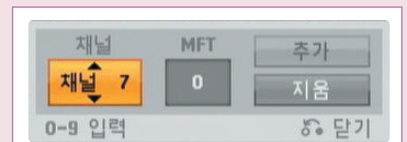

- 채널: 추가하거나 지우고자 하는 채널을 선택합니다.
 - 채널: 일반채널
 - 유선: 유선채널
 숫자버튼을 이용하여 채널을 선택할 수도 있습니다.
- MFT: 선택한 채널의 신호가 미약할 경우 미세조정하여 선명한 화질을 얻을 수 있습니다.
- 추가: 선택된 채널을 추가합니다.
- 지움: 선택된 채널을 삭제합니다.



「홈메뉴」 버튼 또는 「취소/닫기」 버튼을 반복하여 누르면 초기설정 화면이 사라집니다.

일반 설정하기



시각 설정



홈메뉴

방향 및
확인 버튼

취소/닫기

시각 설정

예약녹화 기능을 사용하려면 시각을 꼭 설정해야 합니다.



1 「홈메뉴」 버튼을 누르세요.

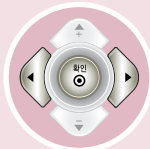

「설정」→「시작」항목을 선택한 후 「확인(●)」버튼을 누르세요.

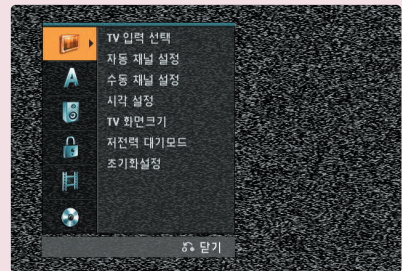

2 세부항목으로 이동하세요.

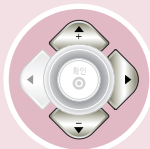

「시각설정」을 선택한 후 「▶」 버튼을 누르세요.

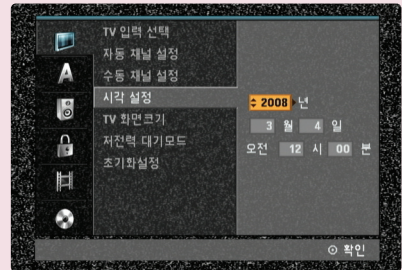

3 원하는 시간을 설정하세요.

- ▲ 버튼: 날짜나 시간이 올라갑니다.
- ▼ 버튼: 날짜나 시간이 내려갑니다.
- ▶ 버튼: 다음 항목으로 이동
- ◀ 버튼: 이전 항목으로 이동



설정이 완료되면 「확인(●)」 버튼을 누르세요.



「홈메뉴」 버튼 또는 「취소/닫기」 버튼을 반복하여 누르면 초기설정 화면이 사라집니다.



TV 화면크기



홈메뉴

방향 및 확인 버튼

취소/닫기

TV 화면크기

본 기기에 연결되어 있는 TV 화면 비율에 맞게 TV 화면 크기를 선택하세요.
화면크기 변경은 디스크에서 지원이 되어야만 가능합니다.



「홈메뉴」 버튼을 누르세요.

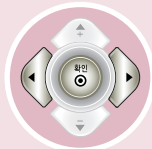

「설정」→「시작」 항목을 선택한 후 「확인(●)」 버튼을 누르세요.

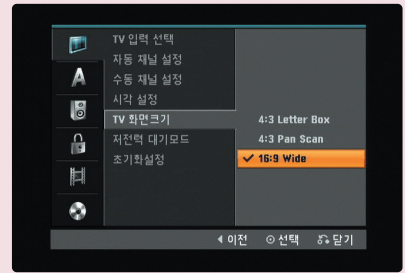

세방향으로 이동하세요.



「TV 화면크기」를 선택한 후 「▶」 버튼을 누르세요.

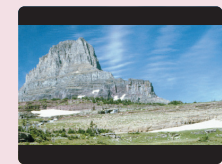

LetterBox(우편함형)

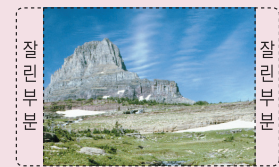

PanScan

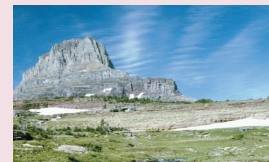

Wide



원하는 화면크기를 선택한 후 「확인(●)」 버튼을 누르세요.

> 4 : 3 Letter Box:

화면 상·하단에 검은 띠가 나타납니다.

> 4 : 3 Pan Scan:

화면의 왼쪽과 오른쪽 부분이 잘려서 재생됩니다.

(16:9로 기록된 화면은 가운데 부분만을 볼 수 있습니다.)

※ 디스크에서 Pan Scan 기능을 지원하는 경우에만 설정됩니다.

> 16 : 9Wide:

와이드 스크린 TV로 시청할 경우 선택하세요.



「홈메뉴」 버튼 또는 「취소/닫기」 버튼을 반복하여 누르면 초기설정 화면이 사라집니다.

일반 설정하기



저전력 대기모드



홈메뉴

방향 및
확인 버튼

취소/닫기

저전력 대기모드

전원이 연결된 상태에서 본 기기의 전원을 끌 경우 일반적으로 본 기기의 표시부가 점등되지만 저전력 대기모드를 「켜짐」으로 설정하면 표시부가 소등되어 대기시 소비전력을 최소화합니다.



1 「홈메뉴」 버튼을 누르세요.

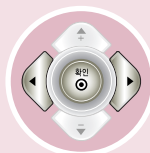

「설정」→「시작」 항목을 선택한 후 「확인」 버튼을 누르세요.

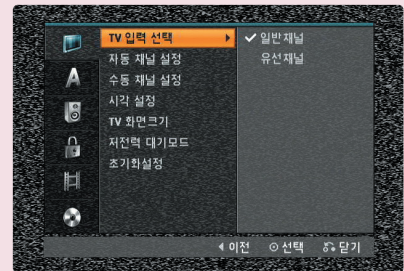

2 세부항목으로 이동하세요.



「저전력 대기모드」를 선택한 후 「▶」 버튼을 누르세요.



3 원하는 항목을 선택하세요.

- > 꺼짐: 저전력 대기모드 기능을 사용하지 않습니다.
- > 켜짐: 본기기의 전원을 끌 경우 저전력 대기모드로 동작합니다.



설정이 완료됩니다.



「홈메뉴」 버튼 또는 「취소/닫기」 버튼을 반복하여 누르면 초기설정 화면이 사라집니다.



초기화 설정



홈메뉴

방향 및 확인 버튼

취소/닫기

초기화 설정

본 기기의 설정사항을 공장출하 상태로 되돌릴 수 있습니다.



- 「초기화 설정」를 실행 하더라도 시청등급, 비밀번호, 국가코드 설정은 초기화 되지 않습니다.
- 「초기화 설정」의 자세한 설정방법은 「초기설정 마법사 이용하기」(28~29쪽)를 참조하세요.



「홈메뉴」 버튼을 누르세요.

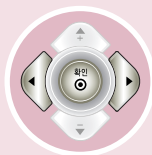

「설정」→「시작」 항목을 선택한 후 「확인(●)」버튼을 누르세요.

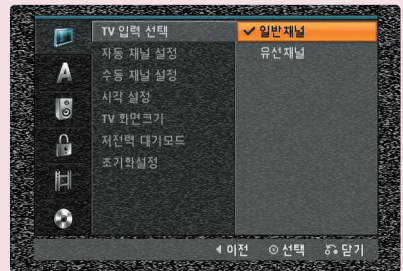

세방향목으로 이동하세요.



「초기화설정」을 선택한 후 「▶」 버튼을 누르세요.

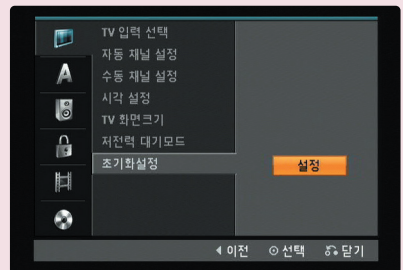

「확인(●)」 버튼을 누르세요.

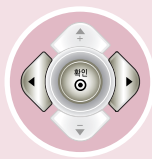

초기화 실행 화면에서 「확인」을 선택한 후 「확인(●)」 버튼을 누르세요.

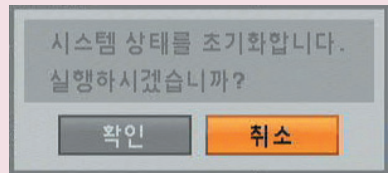

「홈메뉴」 버튼 또는 「취소/닫기」 버튼을 반복하여 누르면 초기설정 화면이 사라집니다.

언어 설정하기



화면표시 메뉴언어

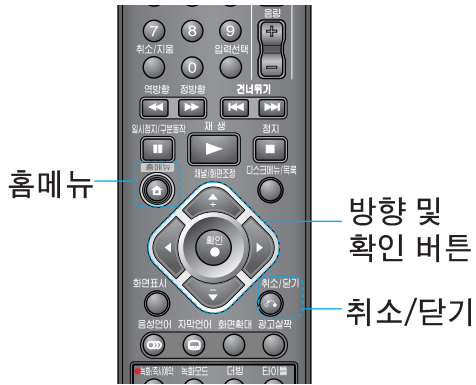

화면표시 메뉴언어

화면에 나타나는 메뉴 및 표시의 언어를 선택합니다.



「디스크 메뉴언어」, 「디스크 음성언어」, 「디스크 자막언어」도 같은 방법으로 설정하세요.



「홈메뉴」 버튼을 누르세요.

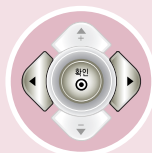

「설정」→「시작」 항목을 선택한 후 「확인(●)」 버튼을 누르세요.

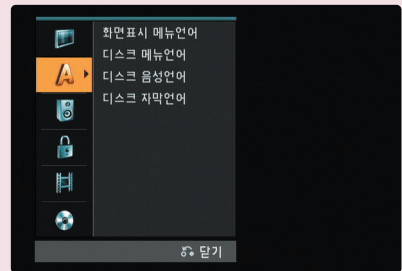

「A」를 선택한 후 「▶」 버튼을 누르세요.



「화면표시 메뉴언어」로 이동하세요.



원하는 항목을 선택하세요.
 > 한국어: 한국어로 볼 경우
 > English: 영어로 볼 경우



「확인(●)」 버튼을 누르세요.



「홈메뉴」 버튼 또는 「취소/닫기」 버튼을 반복하여 누르면 초기설정 화면이 사라집니다.



디스크 메뉴언어 | 디스크 음성언어 | 디스크 자막언어

디스크 메뉴언어

DVD 재생중에 기록된 메뉴가 화면에 표시되는 언어를 선택하는 기능입니다.

- > DVD 종류에 따라 설정한 언어가 기록되어 있지 않은 경우에는 설정한 언어로 나타나지 않습니다.
- > 그 외의 다른언어를 선택할 때는 언어의 「기타 ----」에서 4자리의 언어코드를 입력하세요. (44쪽 언어코드 목록 참조)

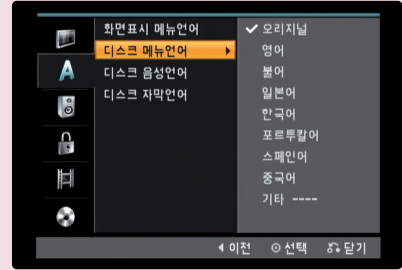

디스크 음성언어

DVD 재생중에 들리는 음성언어를 선택하는 기능입니다.

- > DVD 종류에 따라 설정한 언어가 기록되어 있지 않은 경우에는 설정한 언어로 들리지 않습니다.
- > 그 외의 다른언어를 선택할 때는 언어의 「기타 ----」에서 4자리의 언어코드를 입력하세요. (44쪽 언어코드 목록 참조)



디스크 자막언어

DVD 재생중에 화면에 표시되는 자막언어를 선택하는 기능입니다.

- > DVD 종류에 따라 설정한 언어가 기록되어 있지 않은 경우에는 설정한 언어로 나타나지 않습니다.
- > 「꺼짐」을 선택하면 자막이 나타나지 않습니다.
- > 그 외의 다른언어를 선택할 때는 언어의 「기타 ----」에서 4자리의 언어코드를 입력하세요. (44쪽 언어코드 목록 참조)

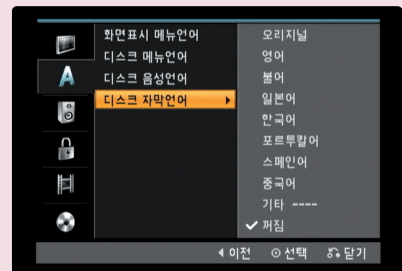

「홈메뉴」 버튼 또는 「취소/닫기」 버튼을 반복하여 누르면 초기설정 화면이 사라집니다.

음성 설정하기



돌비 디지털

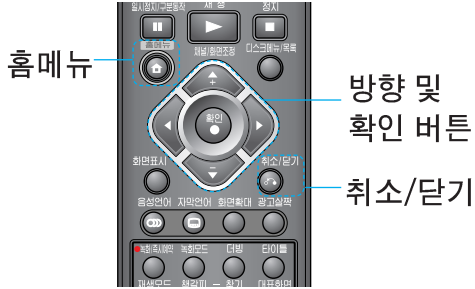

PCM (Pulse Code Modulation): 돌비 디지털이나 DTS 등과 같이 압축된 형태의 디지털 음성 출력과는 달리 비압축 형태의 일반적인 디지털 음성 출력을 [PCM]이라고 합니다.

돌비 디지털

DVD 디스크는 다양한 음성 출력 사양을 가지고 있습니다. 본 기기의 디지털 음성 출력단자에 연결되어 있는 오디오 기기에 맞도록 돌비 디지털을 설정하세요.



- 「DTS」, 「MPEG」, 「샘플링 주파수」, 「DRC」도 같은 방법으로 설정하세요.
- 디지털 음성출력신호가 디지털 디코딩이 되지 않는 장비나 수신기에 공급되면 고음의 소음이 발생해서 스피커가 손상될 수 있습니다.



「홈메뉴」 버튼을 누르세요.

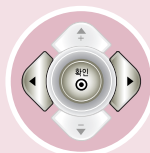

「설정」→「시작」항목을 선택한 후 「확인」버튼을 누르세요.



「Dolby Digital」를 선택한 후 「▶」 버튼을 누르세요.



「돌비 디지털」로 이동하세요.



원하는 음성 출력을 선택하세요.



설정이 완료됩니다.

- > PCM: 돌비 디지털을 제외한 일반적인 디지털 음성 기기에 디지털 음성 출력이 연결된 경우
- > Bitstream: 돌비 프로로직 디코더를 장착한 오디오 기기나 기타 장비에 디지털 음성 출력이 연결된 경우

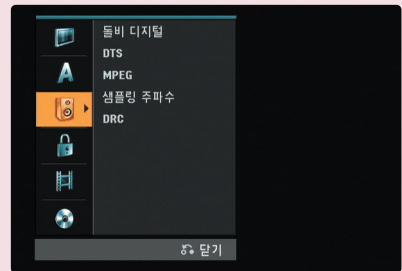

「홈메뉴」 버튼 또는 「취소/닫기」 버튼을 반복하여 누르면 초기설정 화면이 사라집니다.



DTS | MPEG | 샘플링 주파수 | DRC

DTS

DTS 음성을 지원하는 DVD를 재생할 때 연결된 오디오 기기에 맞도록 DTS 출력을 설정하는 기능입니다. DTS DVD 디스크 음향은 본 기기가 DTS디코더를 장착한 앰프에 연결 되어야만 음성이 출력됩니다.

- > 꺼짐: DTS 음성이 출력되지 않습니다.
- > Bitstream: 연결된 오디오 기기에 DTS 디코더가 있는 경우 선택하세요.

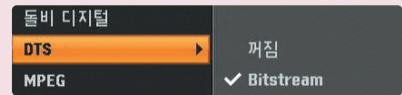

MPEG

MPEG 음성을 지원하는 DVD를 재생할 때 본 기기에 연결된 오디오 기기에 맞도록 MPEG 출력을 설정하는 기능입니다.

- > PCM: PCM(또는 MD 레코더나 DAT 데크)만을 장착한 오디오 기기나 기타 장비에 디지털 음성출력이 연결된 경우 선택하세요.
- > Bitstream: 디지털 음성 출력 단자에 연결되어 있는 오디오 기기에 MPEG 디코더가 있을 경우 선택하세요.

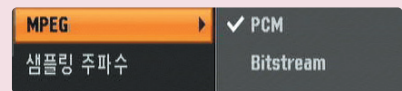

샘플링 주파수

96KHz로 제작된 DVD(클래식 디스크)를 재생할 때 연결된 오디오 기기가 96KHz를 지원하면 원음 그대로 재생하여 생생한 음질을 느낄 수 있는 기능입니다.

- > 48KHz: 연결된 오디오 기기가 96KHz 신호에 대한 디코딩 기능이 없는 경우 선택하세요. (96KHz 신호는 48KHz로 변환됩니다.)
- > 96KHz: 연결된 오디오 기기가 96KHz 신호에 대한 디코딩 기능이 있는 경우 선택하세요.

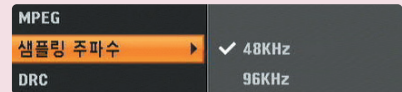

DRC (Dynamic Range Compression)

「한밤중 모드」라고도 하며 갑작스럽게 커지는 소리를 방지하여 한밤중에 DVD를 시청할 때 다른 사람에게 방해되는 것을 막아주고 조용한 음성은 명확하게 들을 수 있는 기능입니다.

- > 꺼짐: 기존의 소리로 출력합니다.
- > 켜짐: 갑작스럽게 커지는 소리를 방지합니다.(한밤중 모드)

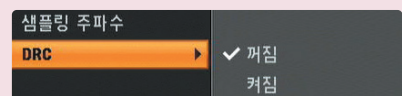

「홈메뉴」 버튼 또는 「취소/닫기」 버튼을 반복하여 누르면 초기설정 화면이 사라집니다.

잠금 설정하기



시청등급

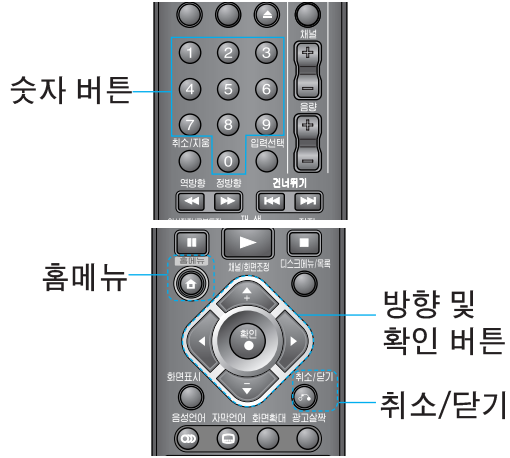

시청등급

미성년자가 폭력물이나 선정물 등을 볼 수 없도록 시청등급을 설정하는 기능입니다.



- 「비밀번호 설정」, 「국가코드」도 같은 방법으로 설정하세요.
- 시청등급을 7로 설정한 경우
 > 7보다 높은 등급의 DVD들은 재생되지 않습니다.
 (숫자가 클수록 성인영화에 가깝습니다.)
- DVD의 특성에 따라 등급 설정이 되지 않을 수도 있습니다.



「홈메뉴」 버튼을 누르세요.

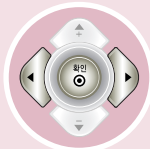

「설정」→「시작」항목을 선택한 후 「확인」버튼을 누르세요.



「잠금」을 선택한 후 「▶」 버튼을 누르세요.



「시청등급」으로 이동하세요.

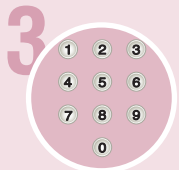

「숫자」 버튼을 이용하여 비밀번호를 입력하세요.

> 새 비밀번호를 입력할 경우 확인을 위해 비밀번호를 한번 더 입력해야 합니다.



원하는 등급을 선택하세요.



설정이 완료됩니다.



「홈메뉴」 버튼 또는 「취소/닫기」 버튼을 반복하여 누르면 초기설정 화면이 사라집니다.

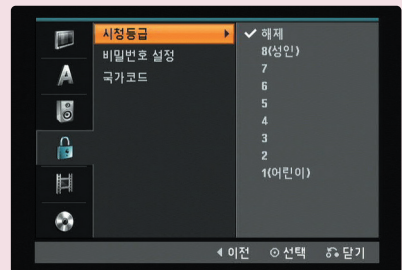
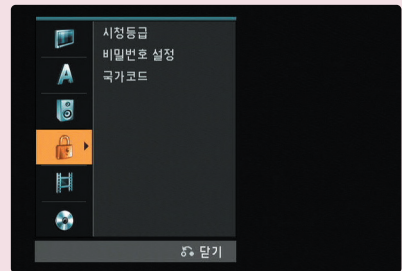



비밀번호 설정 | 국가코드

비밀번호 설정

비밀번호를 변경하거나 지울 수 있습니다.

「」 → 「비밀번호 설정」을 선택한 후 「▶」 버튼을 누르세요.

1

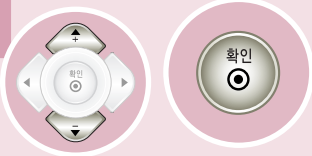

「변경」 또는 「지움」을 선택한 후 「확인(●)」 버튼을 누르세요.
> 비밀번호 입력창이 나타납니다.

2

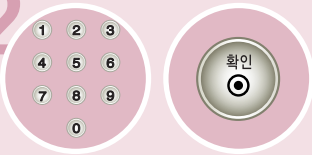

> 변경: 현재의 비밀번호를 변경 합니다.
현재 「비밀번호」 입력 → 「새 비밀번호」를 입력 → 새 「비밀번호」 다시 입력
> 지움: 현재의 비밀번호가 지워집니다.
현재 「비밀번호」를 입력하세요.

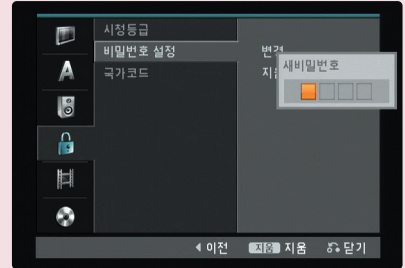

국가코드

DVD의 시청등급 기능을 정확히 구현하기 위해 국가코드를 재생할 DVD디스크의 제조국가와 동일하게 설정하세요.

「」 → 「국가코드」 → 「▶」 버튼을 누른 후 비밀번호 입력 창이 뜨면 비밀번호를 입력하세요.

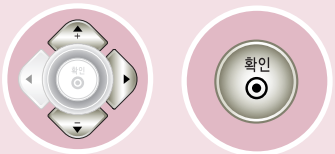

오른쪽의 순서에 따라 「방향」 및 「확인(●)」 버튼으로 국가코드를 설정하세요.
(45쪽 국가코드 목록 참조)



비밀번호를 잊어버린 경우에는 아래의 순서에 따라 다시 설정하세요.

- ① 「홈메뉴」 버튼을 눌러 「설정」 → 「시작」 항목을 선택하세요.
- ② 「숫자」 버튼을 눌러 「210499」를 입력하면, 「기기에 설정되어 있는 비밀번호가 지워집니다. 지우시겠습니까?」라는 화면이 나타납니다.
- ③ 「확인」을 선택하고, 리모컨의 「확인(●)」 버튼을 누르세요. 비밀번호가 삭제됩니다. 새비밀번호를 설정하세요.



「홈메뉴」 버튼 또는 「취소/닫기」 버튼을 반복하여 누르면 초기설정 화면이 사라집니다.

언어코드 목록



재생할 DVD에 사용할 언어코드를 설정할 때 입력하세요.

코드	언어	코드	언어	코드	언어	코드	언어
6565	Afar	7079	Faroese	7678	Lingala	8375	Slovak
6566	Abkhazian	7082	French	7679	Laothian	8376	Slovenian
6570	Afrikaans	7089	Frisian	7684	Lithuanian	8377	Samoan
6577	Ameharic	7165	Irish	7686	Latvian, Lettish	8378	Shona
6582	Arabic	7168	Scots Gaelic	7771	Malagasy	8379	Somali
6583	Assamese	7176	Galician	7773	Maori	8381	Albanian
6588	Aymara	7178	Guarani	7775	Macedonian	8382	Serbian
6590	Azerbaijani	7185	Gujarati	7776	Malayalam	8385	Sudanese
6665	Bashkir	7265	Hausa	7778	Mongolian	8386	Swedish
6669	Byelorussian	7273	Hindi	7779	Moldavian	8387	Swahili
6671	Bulgarian	7282	Croatian	7782	Marathi	8465	Tamil
6672	Bihari	7285	Hungarian	7783	Malay	8469	Telugu
6678	Bengali; Bangla	7289	Armenian	7784	Maltese	8471	Tajik
6679	Tibetan	7365	Interlingua	7789	Burmese	8472	Thai
6682	Breton	7378	Indonesian	7865	Nauru	8473	Tigrinya
6765	Catalan	7383	Icelandic	7869	Nepali	8475	Turkmen
6779	Corsican	7384	Italian	7876	Dutch	8476	Tagalog
6783	Czech	7387	Hebrew	7879	Norwegian	8479	Tonga
6789	Welsh	7465	Japanese	7982	Oriya	8482	Turkish
6865	Danish	7473	Yiddish	8065	Panjabi	8484	Tatar
6869	German	7487	Javanese	8076	Polish	8487	Twi
6890	Bhutani	7565	Georgian	8083	Pashto, Pushto	8575	Ukrainian
6976	Greek	7575	Kazakh	8084	Portuguese	8582	Urdu
6978	English	7576	Greenlandic	8185	Quechua	8590	Uzbek
6979	Esperanto	7577	Cambodian	8277	Rhaeto-Romance	8673	Vietnamese
6983	Spanish	7578	Kannada	8279	Rumanian	8679	Volapük
6984	Estonian	7579	Korean	8285	Russian	8779	Wolof
6985	Basque	7583	Kashmiri	8365	Sanskrit	8872	Xhosa
7065	Persian	7585	Kurdish	8368	Sindhi	8979	Yoruba
7073	Finnish	7589	Kirghiz	8372	Serbo-Croatian	9072	Chinese
7074	Fiji	7665	Latin	8373	Singhalese	9085	Zulu

국가코드 목록



재생할 DVD의 시청등급을 제한하기 위해 제조국가에 맞는 국가코드를 설정할 때 입력하세요.

코드	국가	코드	국가	코드	국가	코드	국가
AD	Andorra	ER	Eritrea	LC	Saint Lucia	SC	Seychelles
AE	United Arab Emirates	ES	Spain	LI	Liechtenstein	SD	Sudan
AF	Afghanistan	ET	Ethiopia	LK	Sri Lanka	SE	Sweden
AG	Antigua and Barbuda	FI	Finland	LR	Liberia	SG	Singapore
AI	Anguilla	FJ	Fiji	LS	Lesotho	SH	Saint Helena
AL	Albania	FK	Falkland Islands	LT	Lithuania	SI	Slovenia
AM	Armenia	FM	Micronesia	LU	Luxembourg	SJ	Svalbard and Jan Mayen Islands
AN	Netherlands Antilles	FO	Faroe Islands	LV	Latvia	SK	Slovak Republic
AO	Angola	FR	France	LY	Libya	SL	Sierra Leone
AQ	Antarctica	FX	France (European Territory)	MA	Morocco	SM	San Marino
AR	Argentina	GA	Gabon	MC	Monaco	SN	Senegal
AS	American Samoa	GB	Great Britain	MD	Moldavia	SO	Somalia
AT	Austria	GD	Grenada	MG	Madagascar	SR	Suriname
AU	Australia	GE	Georgia	MH	Marshall Islands	ST	Saint Tome and Principe
AW	Aruba	GF	French Guyana	MK	Macedonia	SU	Former USSR
AZ	Azerbaijan	GH	Ghana	ML	Mali	SV	El Salvador
BA	Bosnia-Herzegovina	GI	Gibraltar	MM	Myanmar	SY	Syria
BB	Barbados	GL	Greenland	MN	Mongolia	SZ	Swaziland
BD	Bangladesh	GM	Gambia	MO	Macau	TC	Turks and Caicos Islands
BE	Belgium	GN	Guinea	MP	Northern Mariana Islands	TD	Chad
BF	Burkina Faso	GP	Guadeloupe (French)	MQ	Martinique (French)	TF	French Southern Territories
BG	Bulgaria	GQ	Equatorial Guinea	MR	Mauritania	TG	Togo
BH	Bahrain	GR	Greece	MS	Montserrat	TH	Thailand
BI	Burundi	GS	S. Georgia & S. Sandwich Isls.	MT	Malta	TJ	Tadjikistan
BJ	Benin	GT	Guatemala	MU	Mauritius	TK	Tokelau
BM	Bermuda	GU	Guam (USA)	MV	Maldives	TM	Turkmenistan
BN	Brunei Darussalam	GW	Guinea Bissau	MW	Malawi	TN	Tunisia
BO	Bolivia	GY	Guyana	MX	Mexico	TO	Tonga
BR	Brazil	HK	Hong Kong	MY	Malaysia	TP	East Timor
BS	Bahamas	HM	Heard and McDonald Islands	MZ	Mozambique	TR	Turkey
BT	Bhutan	HN	Honduras	NA	Namibia	TT	Trinidad and Tobago
BV	Bouvet Island	HR	Croatia	NC	New Caledonia (French)	TV	Tuvalu
BW	Botswana	HT	Haiti	NE	Niger	TW	Taiwan
BY	Belarus	HU	Hungary	NF	Norfolk Island	TZ	Tanzania
BZ	Belize	ID	Indonesia	NG	Nigeria	UA	Ukraine
CA	Canada	IE	Ireland	NI	Nicaragua	UG	Uganda
CC	Cocos (Keeling) Islands	IL	Israel	NL	Netherlands	UK	United Kingdom
CF	Central African Republic	IN	India	NO	Norway	UM	USA Minor Outlying Islands
CG	Congo	IO	British Indian Ocean Territory	NP	Nepal	US	United States
CH	Switzerland	IQ	Iraq	NR	Nauru	UY	Uruguay
CI	Ivory Coast	IR	Iran	NF	Niue	UZ	Uzbekistan
CK	Cook Islands	IS	Iceland	NZ	New Zealand	VA	Vatican City State
CL	Chile	IT	Italy	OM	Oman	VC	Saint Vincent & Grenadines
CM	Cameroon	JM	Jamaica	PA	Panama	VE	Venezuela
CN	China	JO	Jordan	PE	Peru	VG	Virgin Islands (British)
CO	Colombia	JP	Japan	PF	Polynesia (French)	VI	Virgin Islands (USA)
CR	Costa Rica	KE	Kenya	PG	Papua New Guinea	VN	Vietnam
CS	Former Czechoslovakia	KG	Kyrgyzstan	PH	Philippines	VU	Vanuatu
CU	Cuba	KH	Cambodia	PK	Pakistan	WF	Wallis and Futuna Islands
CV	Cape Verde	KI	Kiribati	PL	Poland	WS	Samoa
CX	Christmas Island	KM	Comoros	PM	Saint Pierre and Miquelon	YE	Yemen
CY	Cyprus	KN	Saint Kitts & Nevis Anguilla	PN	Pitcairn Island	YT	Mayotte
CZ	Czech Republic	KP	North Korea	PR	Puerto Rico	YU	Yugoslavia
DE	Germany	KR	South Korea	PY	Paraguay	ZA	South Africa
DJ	Djibouti	KW	Kuwait	QA	Qatar	ZM	Zambia
DK	Denmark	KY	Cayman Islands	RE	Reunion (French)	ZR	Zaire
DM	Dominica	KZ	Kazakhstan	RO	Romania	ZW	Zimbabwe
DO	Dominican Republic	LA	Laos	RU	Russian Federation		
DZ	Algeria	LB	Lebanon	RW	Rwanda		
EC	Ecuador			SA	Saudi Arabia		
EE	Estonia			SB	Solomon Islands		
EG	Egypt						
EH	Western Sahara						

녹화 설정하기



디스크 녹화화질 설정



홈메뉴

방향 및 확인 버튼

취소/닫기

디스크 녹화화질 설정

녹화할 때의 녹화 화질을 선택합니다.



「DV 녹화화질 설정」, 「DV 녹화음성 설정」, 「자동채터 설정」도 같은 방법으로 설정하세요.



「홈메뉴」 버튼을 누르세요.

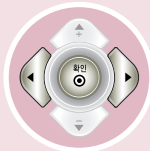

「설정」→「시작」항목을 선택한 후 「확인」버튼을 누르세요.



「H」를 선택한 후 「▶」 버튼을 누르세요.



「디스크 녹화화질 설정」으로 이동하세요.



원하는 항목을 선택하세요.

> 녹화 화질에 대해서는 13쪽의 「녹화 화질 및 녹화시간 선택」을 참조하세요.



설정이 완료됩니다.

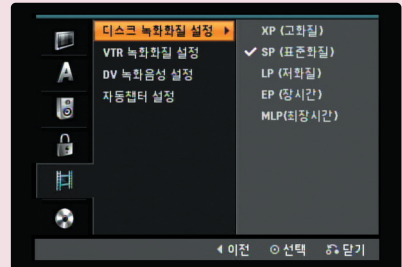
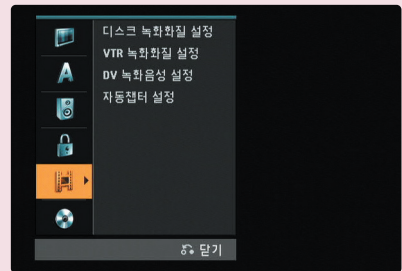

「홈메뉴」 버튼 또는 「취소/닫기」 버튼을 반복하여 누르면 초기설정 화면이 사라집니다.



VTR 녹화화질 설정 | DV 녹화음성 설정 | 자동챕터 설정

VTR 녹화화질 설정

비디오 테이프를 이용하여 녹화할 때의 녹화화질을 선택하는 기능입니다.

- > SP (Standard Play, 표준) : 표준 화질로 프로그램을 녹화합니다.
- > SLP (Super Long Play, 3배) : 낮은 화질로 장시간 프로그램을 녹화합니다. 표준 화질의 3배 정도의 길이를 녹화할 수 있습니다.

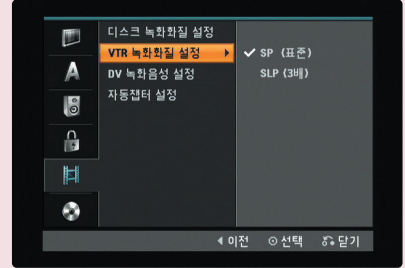

DV 녹화음성 설정

DV 출력 단자가 있는 캠코더의 음성 출력 신호를 본 기기의 DV 입력 단자와 연결하여 녹화할 때 음성 채널을 선택하는 기능입니다.

- > 음성1: DV입력 녹화시 음성1 채널을 기록합니다. (캠코더로 녹화할 당시에 기록된 음성)
- > 음성2: DV입력 녹화시 음성2 채널을 기록합니다. (사용자가 추가로 기록한 녹화 음성)
- > DV의 음성녹화 설정을 16bit로 지정하여 녹화한 경우, 음성2가 녹화되지 않으며, 본 기기는 음성1을 자동으로 기록합니다. (DV 사용설명서를 참고하세요.)



자동챕터 설정

녹화시 자동으로 챕터를 추가할 수 있습니다.

- > 사용안함: 챕터 신호를 기록하지 않습니다.
- > 5분, 10분: 설정한 시간 간격으로 챕터 신호를 기록합니다. 가변비트율(Variable Bit Rate) 방식의 녹화방식을 사용하기 때문에 입력신호에 따라 챕터시간 간격이 달라질 수 있습니다.
- * DVD-RW 디스크의 VR 모드, DVD-RAM, DVD+R (DL)/RW 디스크에서는 녹화나 재생중 「챕터추가」 버튼을 사용하여 수동으로 챕터를 추가할 수 있습니다.
- * 디스크 녹화화질 설정이 MLP로 설정되어 있을 경우 자동챕터 설정을 5분으로 설정할 수 없습니다.

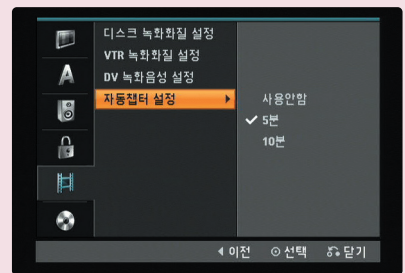

「홈메뉴」 버튼 또는 「취소/닫기」 버튼을 반복하여 누르면 초기설정 화면이 사라집니다.

디스크 설정하기



디스크 초기화



디스크 초기화

DVD-RW, DVD-RAM, DVD+RW 의 디스크의 경우 디스크 초기화 기능을 이용하여 기록된 내용을 지우고 다른 내용으로 다시 녹화할 수 있습니다.



디스크 초기화에 대하여

- > 초기화가 안된 DVD-RW, DVD-RAM, DVD+R (DL), DVD+RW 디스크를 구입하여 처음으로 디스크를 넣었을 경우, 자동으로 초기화 화면이 나타납니다. 「확인」을 선택하고, 「확인(●)」 버튼을 누르세요.
DVD-RW의 경우 Video모드로 초기화 됩니다.
- > 초기화가 안된 DVD-R 디스크를 구입하여 처음으로 디스크를 넣었을 경우, 자동으로 Video 모드로 초기화 됩니다.



「홈메뉴」 버튼을 누르세요.

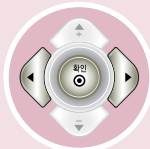

「설정」→「시작」 항목을 선택한 후 「확인(●)」 버튼을 누르세요.

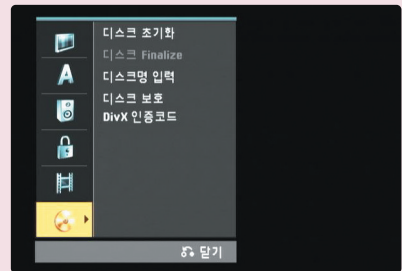

「」를 선택한 후 「▶」 버튼을 누르세요.



「디스크 초기화」로 이동하세요.

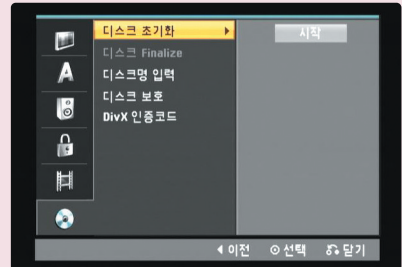

「시작」이 선택된 상태에서 「확인(●)」 버튼을 누르세요.

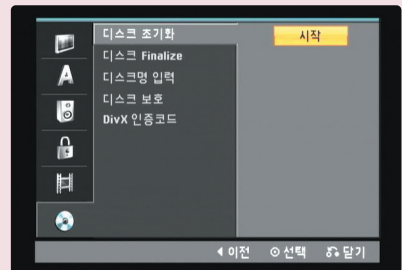

DVD-RW 디스크일 경우만 4번 단계를 실행할 수 있습니다.
DVD+RW / DVD-RAM 디스크일 경우 5번 단계를 실행하세요.

4

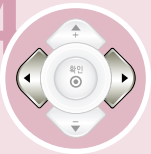

원하는 모드를 선택하세요.



「확인(●)」 버튼을 누르세요.

> 디스크 초기화가 진행 됩니다.



> VR 모드

다양한 편집기능이 가능하며, VR모드로 녹화된 DVD-RW 디스크는 VR 재생이 가능한 DVD 플레이어로 재생이 가능합니다.

> Video 모드

VR모드와 같은 편집기능은 없으나 Video 모드로 녹화되어 Finalize 된 경우 일반 DVD 플레이어에서 재생이 가능합니다.

5

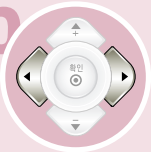

「확인」을 선택 하세요.



「확인(●)」 버튼을 누르세요.

> 디스크 초기화가 진행 됩니다.

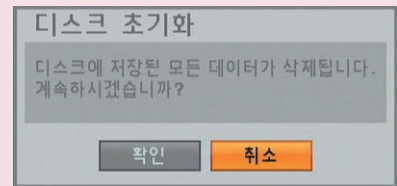

6



「확인(●)」 버튼을 누르세요.

> 디스크 초기화가 완료됩니다.



- > 디스크 초기화를 실행하면 디스크에 기록된 내용이 모두 삭제되니 주의하세요.
- > DVD-RW 디스크를 초기화 할 경우에만 VR 또는 Video 모드 선택을 할 수 있습니다. (DVD+RW 디스크는 자동으로 디스크에 맞게 초기화됩니다.)
- > 초기화 진행중에는 취소가 불가능합니다.
- > 화면에 나타나는 디스크 초기화 시간과 실제시간은 차이가 생길 수 있습니다.



「홈메뉴」 버튼 또는 「취소/닫기」 버튼을 반복하여 누르면 초기설정 화면이 사라집니다.

디스크 설정하기



디스크 Finalize

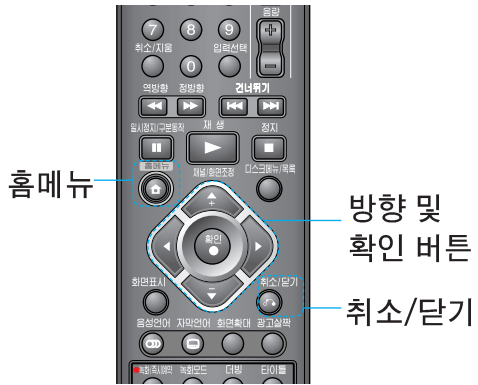

디스크 Finalize

녹화된 DVD 디스크를 일반 DVD 플레이어에서 재생하기 위해서는 Finalize를 실행해야만 재생 가능합니다.



기록 가능한 디스크에 녹화 또는 편집 등을 실행한 후 디스크를 빼낼 경우 Finalize가 필요하면 자동으로 Finalize를 하기 위한 메뉴화면이 나타납니다. 이 경우 확인을 선택한 후 「확인(●)」 버튼을 누르면 디스크는 Finalize가 실행된 후 디스크 트레이가 열립니다.



「홈메뉴」 버튼을 누르세요.

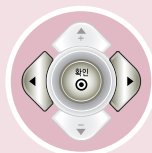

「설정」→「시작」 항목을 선택한 후 「확인(●)」을 누르세요.

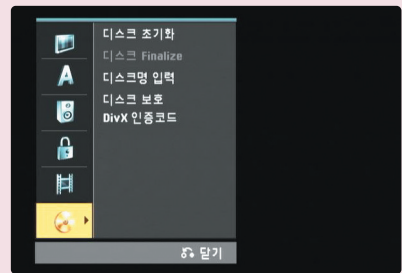

「」를 선택한 후 「▶」 버튼을 누르세요.

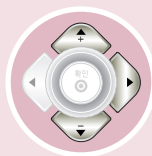

「디스크 Finalize」로 이동하세요.

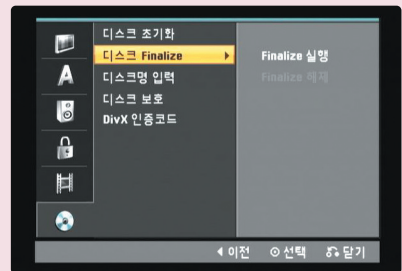

「Finalize 실행」이 선택된 상태에서 「확인(●)」 버튼을 누르세요.

- > Finalize 실행: Finalize 되어 있지 않은 DVD 디스크를 Finaliz 시킵니다.
- > Finalize 해제: Finalize되어 있는 DVD-RW 디스크를 해제 시킵니다. 디스크는 다시 기록 및 편집이 가능하게 됩니다.

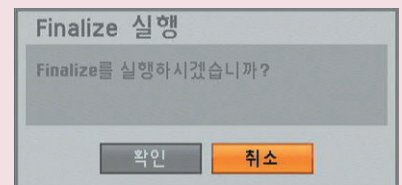

「홈메뉴」 버튼 또는 「취소/닫기」 버튼을 반복하여 누르면 초기설정 화면이 사라집니다.

- > Finalize된 DVD-RW 디스크는 「Finalize 해제」를 선택하여 Finalize를 해제할 수 있으며, DVD±R/DVD+RW 디스크는 Finalize를 해제 할 수 없습니다.
- > 녹화된 DVD+RW 디스크는 Finalize를 하지 않아도, 일반 DVD 플레이어에서 재생 가능합니다.
- > DVD+RW 디스크에 녹화된 타이틀의 편집(타이틀이름 수정, 챕터추가 등)후에 Finalize를 할 수 있으며, 이 과정을 해야만 일반 DVD 플레이어에서 편집된 정보를 읽을 수 있습니다.
(Finalize과정이 없으면, DVD+RW 디스크에 녹화된 타이틀의 편집되기 전 정보만 인식합니다.)
- > 다른 제조회사의 DVD 레코더에서 Finalize한 Video 모드의 DVD-RW 디스크일 경우 Finalize를 해제할 수 없을 수도 있습니다.
- > 화면에 나타나는 Finalize 시간과 실제 시간은 차이가 생길 수 있습니다.
- > DVD±R 디스크를 Finalize 실행하면 더 이상 추가 기록이 불가능합니다. 하지만, DVD+RW 디스크는 Finalize 실행후에도 추가 기록이 가능합니다. DVD-RW디스크를 Finalize 한 후 Finalize 해제를 실행하면, 다시 녹화, 편집할 수 있습니다.

디스크 설정하기



디스크명 입력



홈메뉴

방향 및
확인 버튼

취소/닫기

디스크명 입력

녹화된 DVD 디스크의 이름을 입력할 수 있습니다.



글자 입력은 한글/영문/숫자, 기호 최대 32자까지 입력이 가능합니다. (표시가 너무 길어지면 화면의 길이에 의해 글자의 입력이 제한됩니다.)



1 「홈메뉴」 버튼을 누르세요.

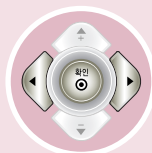

「설정」 > 「시작」 항목을 선택한 후 「확인(●)」 버튼을 누르세요.

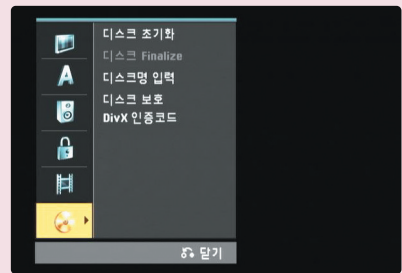

2 「디스크」를 선택한 후 「▶」 버튼을 누르세요.

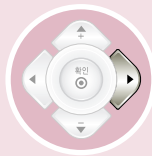

「디스크명 입력」으로 이동하세요.

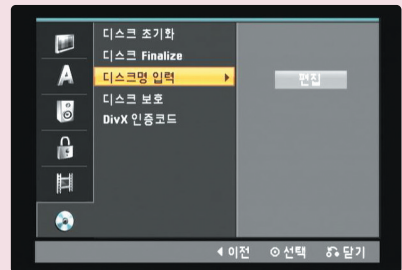

- 3 「편집」이 선택된 상태에서 「확인(●)」 버튼을 누르세요.
- > 디스크명을 입력할 수 있는 자판메뉴 화면이 나타납니다.
 - > ◀/▶/▲/▼ 버튼, 「확인(●)」, 숫자 버튼등을 눌러 원하는 문자를 입력하세요.
 - > 문자입력에 대한 자세한 동작 방법은 96 쪽을 참조하세요.



「홈메뉴」 버튼 또는 「취소/닫기」 버튼을 반복하여 누르면 초기설정 화면이 사라집니다.



디스크 보호 | PBC

디스크 보호

DVD+R (DL)/RW/DVD-RAM 디스크 또는 VR모드로 포맷된 DVD-RW 디스크를 사용할 때, 실수로 녹화, 편집 또는 삭제되는 것을 방지하기 위해 설정하는 기능입니다.

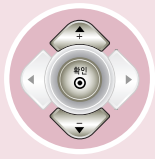

「해제」 또는 「설정」을 선택한 후 「확인(●)」 버튼을 누르세요.

> 해제: 디스크 보호기능을 해제합니다.

> 설정: 디스크 보호기능을 적용합니다.

디스크 보호를 설정하면 재생만 가능하며 Finalize, 초기화, 편집 기능 등이 실행되지 않습니다. 실행하려면 디스크 보호 설정을 해제하세요.

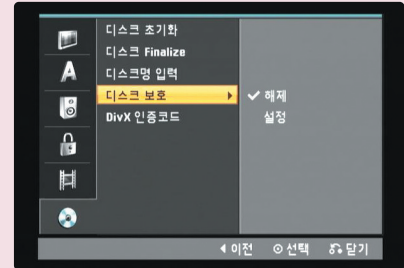

「홈메뉴」 버튼 또는 「취소/닫기」 버튼을 반복하여 누르면 초기설정 화면이 사라집니다.

디스크 설정하기



DivX(R) DRM



DivX 인증코드

본 기기의 DivX 인증 코드 번호를 확인할 수 있습니다. 이 등록 번호를 사용하여 www.divx.com/vod 웹 사이트에서 원하는 영화를 대여하거나 구입할 수 있습니다.



- DivX 인증 코드는 제품에 따라 다릅니다.
- 다른 기기의 DivX 인증 코드를 이용하여 대여 또는 구입한 DivX 파일은 본 기기에서는 재생할 수 없습니다. (구입한 기기의 DivX 인증 코드와 일치하는 DivX 파일의 재생만 가능합니다.)
- Windows Vista 운영체제에서는 쓰기 가능한 디스크를 포맷할 때 [Mastered]로 설정해야 LG 제품과의 호환이 가능합니다. [라이브 파일 시스템]으로 설정하면 제품과 호환이 되지 않습니다. (Mastered/라이브 파일 시스템 : Windows Vista 디스크 포맷 방식)



1 「홈메뉴」 버튼을 누르세요.



「설정」 > 「시작」 항목을 선택한 후 「확인」 버튼을 누르세요.



2 「」를 선택한 후 「▶」 버튼을 누르세요.



DivX 인증코드로 이동하세요.



3 DivX 인증 코드를 보여 주는 화면이 나타납니다.



DivX 인증 코드 화면이 사라집니다.

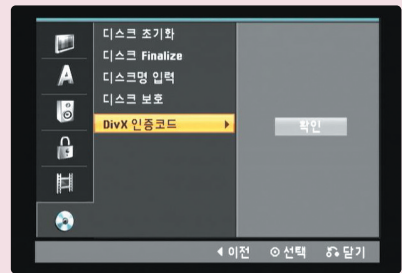
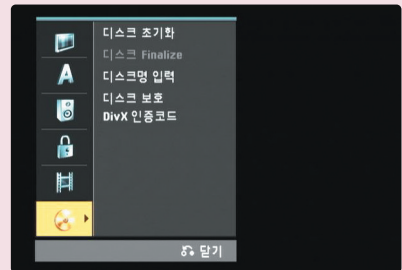

「홈메뉴」 버튼 또는 「취소/닫기」 버튼을 반복하여 누르면 초기설정 화면이 사라집니다.



제품 설치 및 연결 관련 궁금한 사항은 전화주세요.

1544/1588-7777



A large white rectangular area with horizontal lines, intended for writing notes or contact information. The lines are spaced evenly across the area.

화면표시(GUI) 메뉴



TV 화면표시



화면표시

취소/닫기

TV 화면표시

작동 상태에 대한 정보를 화면을 통해 볼 수 있습니다.



GUI 메뉴 화면은 재생중인 디스크의 종류에 따라 표시되는 세부 항목이 다릅니다.

1

화면표시

TV 시청 중에 「화면표시」 버튼을 누르세요.

DVD 모드에서 DVD-RW VR 디스크의 경우



- 1 디스크 이름과 종류
- 2 녹화화질, 녹화 가능시간, 녹화량 표시
- 3 현재 동작중인 모드, 시청중인 채널, 입력 음성 모드 표시
- 4 출력 음성 모드 표시
- 5 현재 날짜와 시간 표시

VTR모드에서 비디오 테이프가 들어있을 경우

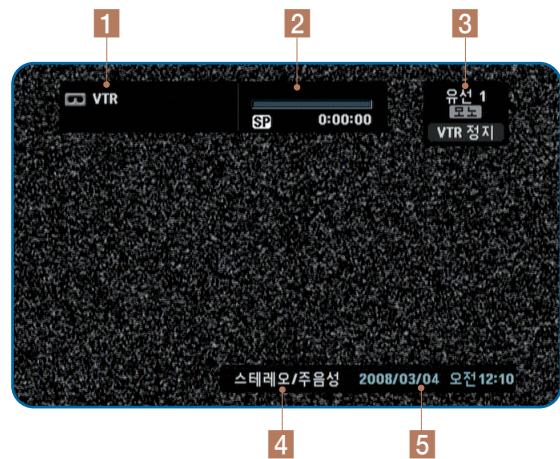

- 1 비디오 테이프 표시
- 2 녹화화질, 재생 경과 시간, 재생 진행 표시
- 3 현재 동작중인 모드, 시청중인 채널, 입력 음성 모드 표시
- 4 출력 음성 모드 표시
- 5 현재 날짜와 시간 표시



화면표시 메뉴 이용하기

화면표시 메뉴 이용하기

현재 동작중인 미디어의 작동 상태에 대한 정보를 TV화면을 통해 볼 수 있으며 화면 표시 메뉴를 이용하여 원하는 항목을 실행할 수도 있습니다.



디스크 재생중에 「화면표시」 버튼을 누르세요.

> DVD-RW (VR 모드) 디스크의 예

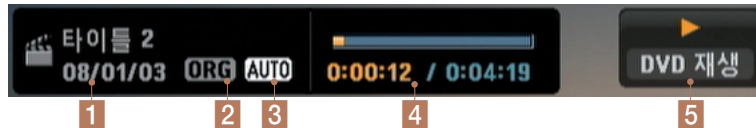

> DVD 비디오 디스크의 예

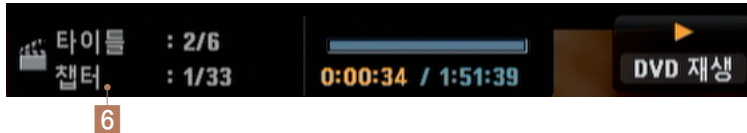

- | | |
|---|----------------------------------|
| 1 타이틀 명, 녹화 한 날짜 | 4 재생 진행 표시, 재생경과시간 / 총 시간 |
| 2 ORG: Original(녹화목록), PList: Playlist(재생목록) | 5 현재 동작중인 모드 표시 |
| 3 녹화 화질(MLP, EP, LP, SP, XP) | 6 현재 타이틀(챕터)/ 전체 타이틀(챕터) |



「화면표시」 버튼을 한번더 누르세요.

> DVD 비디오 디스크의 예

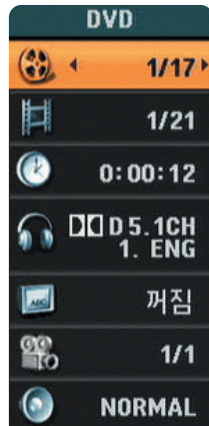

- 타이틀** 현재의 타이틀 번호와 전체 타이틀 번호를 보여주며 원하는 타이틀 번호로 이동합니다.
- 챕터** 현재의 챕터 번호와 전체 챕터 번호를 보여주며 원하는 챕터로 이동합니다.
- 시간** 재생경과 시간을 보여주며 시간을 설정하여 원하는 장면을 직접 선택합니다.
- 음성언어** 현재의 음성언어, 인코딩 방법, 채널을 보여주며 원하는 사항을 선택합니다.
- 자막** 현재의 자막언어를 보여주며 자막언어를 선택합니다.
- 카메라** 현재의 화면각도 번호와 전체 화면 각도 번호를 보여주며 화면 각도를 선택합니다.
- 사운드** 현재의 음향 상태 (표준 또는 3D 음향)를 보여주며 음향 설정사항을 변경합니다.

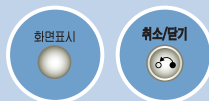

「화면표시」 버튼 또는 「취소/닫기」 버튼을 반복하여 누르면 GUI 화면이 사라집니다.

DVD



기본동작 하기



기본동작 하기

아래는 DVD 비디오 디스크를 예로 설명한 것입니다. 다른 디스크의 경우도 동일한 방법으로 재생이 가능합니다.



- DVD를 재생하기 전에 9쪽의 「재생/녹화 가능한 디스크」를 참조하세요.
- 느린 화면 재생이나 빠른 화면 재생중에는 음성이 나오지 않습니다.
- DivX 파일의 경우 「느린화면 재생」 기능은 동작하지 않습니다.

1



디스크의 재생면(인쇄없는 면)이 아래쪽을 향하도록 넣으세요.

- > 8cm나 12cm DVD 외에는 넣지 마세요.
- > 디스크의 재생면(인쇄없는 면)이 위를 향하게 되면 화면에 오류 표시가 나타나며 잠시후 디스크가 나옵니다.

2



재생이 시작됩니다.

3



재생이 끝납니다.



<동작모드가 DVD로 선택되어 있을 경우>

- 마지막으로 재생한 DVD를 넣으면 마지막으로 시청한 장면부터 자동으로 재생되어 이어서 시청하기 편리합니다. (단, Simlink가 적용된 TV에서는 지원되지 않습니다.)
- DVD를 빼거나 전원이 꺼졌을 때에도 기억된 장면은 지워지지 않습니다.
- 재생중 「정지」 버튼을 두번 누르면 마지막 장면이 기억되지 않습니다.

재생시 자주쓰는 기능



건너뛰기 | 광고 건너뛰기



• DivX 파일의 경우 「광고 건너뛰기」 기능은 동작하지 않습니다.

건너뛰기

챕터 또는 트랙 단위로 건너뛰는 기능입니다.



- 버튼을 누를 때마다 |>>>| 한 단위씩(챕터 또는 트랙) 이동합니다.
- 버튼을 한번 누르면 <| 그 단위의 제일 앞으로 이동합니다.
- 버튼을 누를 때마다 <<<| 한 단위씩(챕터 또는 트랙) 뒤로 이동합니다.

광고 건너뛰기

불필요한 부분을 건너뛰어 원하는 화면을 빨리 볼 때 사용하는 기능입니다.



- 재생중에 「광고살짝」 버튼을 누르세요.
- > 한번 누를 때마다 30초의 재생분량이 이동된 후 정상 재생됩니다.

디스크 메뉴/타이틀 메뉴



디스크 메뉴 사용 | 타이틀 메뉴 사용



여러가지 내용들이 프로그램된 DVD는 가이드 메뉴를 가지고 있습니다.
여러가지 타이틀을 담고 있는 DVD에서 원하는 타이틀을 선택해서 볼 수 있습니다.



DVD 종류에 따라 동작하지 않을 수도 있습니다.

디스크 메뉴 사용

1 **디스크메뉴/목록** 「디스크메뉴/목록」 버튼을 누르세요.
> 디스크에서 사용가능한 디스크 메뉴가 나타납니다.

2 「◀/▶/▲/▼」 버튼을 누른 후, 「확인(●)」, 「재생」 버튼을 눌러 원하는 항목으로 이동하세요.

- > 선택된 항목이 실행됩니다.
- > 리모컨의 「숫자」 버튼으로도 직접 선택할 수 있습니다.



타이틀 메뉴 사용

1 **타이틀** 「타이틀」 버튼을 누르세요.
> 디스크상의 타이틀 목록이 나타납니다.

2 「◀/▶/▲/▼」 버튼을 누른 후, 「확인(●)」, 「재생」 버튼을 눌러 원하는 타이틀로 이동하세요.

- > 선택된 항목이 실행됩니다.
- > 리모컨의 「숫자」 버튼으로도 직접 선택할 수 있습니다.



재생 시작 시간 설정하기

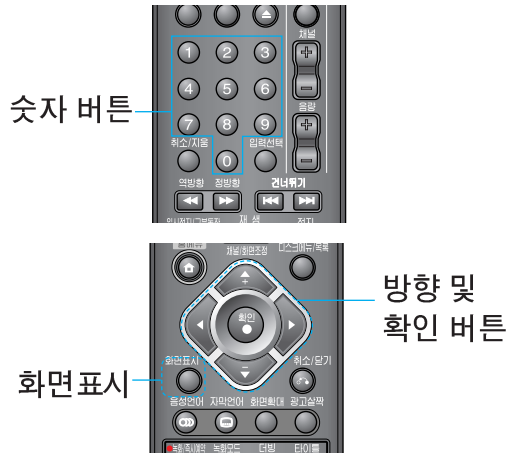

재생 경과시간을 보여주며 시간을 설정하여 원하는 장면을 직접 선택, 시청할 수 있는 기능입니다.

1 화면표시
 재생중에 「화면표시」 버튼을 두번 누르세요.
 > 화면 표시 메뉴가 나타납니다.
 > 아무런 버튼을 누르지 않을 경우 화면 표시 메뉴는 10초후에 자동으로 사라집니다.

2 방향 및 확인 버튼
 「시간」으로 이동하세요.

3 숫자 버튼
 재생을 원하는 시간을 입력하세요.

4 확인 버튼
 입력이 완료되면 「확인(●)」 버튼을 누르세요.
 > 입력한 시간부터 재생이 시작됩니다.

화면표시 버튼을 누르면 화면표시 메뉴가 사라집니다.



> 8분 10초일 경우 「숫자」 버튼으로 0 0 8 1 0 을 차례로 누르세요.



반복재생 하기



재생모드



재생모드

확인버튼

챕터, 트랙, 타이틀 및 임의의 구간을 반복 재생하는 기능입니다.



- A-B 구간반복 재생 기능은 하나의 타이틀 또는 트랙에서만 작동됩니다.
단, VR 모드에서는 2개의 타이틀 간에도 반복 재생이 가능합니다.
- A-B 지점 사이의 마지막언어는 DVD의 종류에 따라 나타나지 않을 수도 있습니다.
- DivX 파일의 경우 작동하지 않습니다.
- 무순서(RANDOM)재생은 DVD 영상 노래방 디스크에서만 작동됩니다.
- 무순서(RANDOM)재생중에 「건너뛰기」 버튼을 누르면 무작위로 다른 타이틀이나 트랙이 선택되고 재생이 시작됩니다.

재생모드



재생 중에 「재생모드」 버튼을 누르세요.
버튼을 누를 때마다 화면표시가 바뀝니다.
> 디스크의 종류에 따라 표시되는 항목은 다릅니다.

> [A-B] : 선택한 지점 A와 B구간을 반복재생합니다.



반복재생을 끝내려는 지점(B)에서 「확인(●)」 버튼을 누르세요.

> [챕터] : 현재 챕터를 반복 재생합니다.

> [타이틀] : 현재 타이틀을 반복 재생합니다.

> [OFF] : 반복재생기능을 중지합니다.

> [트랙] : 현재 트랙을 반복 재생합니다.

> [ALL] : 디스크의 타이틀/트랙 전체를 반복 재생합니다.

> [RANDOM] : 디스크 타이틀 또는 트랙을 무순서로 재생합니다.

> [NORMAL] : 무순서(RANDOM) 재생중인 타이틀 또는 트랙을 정상적인 순서로 재생합니다.

> 반복재생의 예

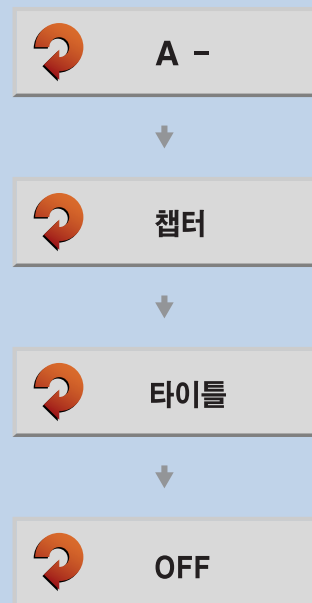

다시 보고 싶은 장면 기억시키기



책갈피 저장 | 저장된 책갈피 찾기

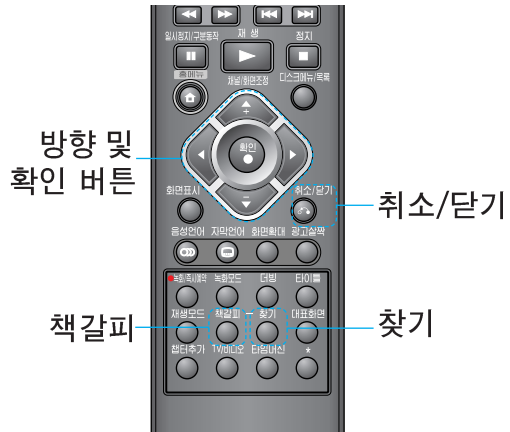

다시 보고 싶은 장면을 기억시킨 후 언제든지 간편하게 찾아볼 수 있는 기능입니다.



- DVD의 경우 책갈피가 기록된 부분에서 자막 표시가 나타나지 않을 수도 있습니다.
- 표시부에 재생 시간이 나타날 때에만 책갈피 저장이 됩니다.
- 전원이 꺼졌거나 DVD를 꺼냈을 때는 모든 책갈피가 지워집니다.
- DivX 파일의 경우 작동하지 않습니다.

책갈피 저장



재생중에 다시 보고 싶은 장면에서 「책갈피」 버튼을 누르세요.
 > 6개의 장면까지 저장할 수 있습니다.



저장된 책갈피 찾기



1. 재생중에 「찾기」 버튼을 누르세요.
 > 메뉴가 화면에 나타납니다.



2. 찾거나 지울 화면을 선택하세요.



3. 선택된 화면이 재생됩니다.



선택된 화면을 삭제합니다. 「확인」을 선택한 후 「확인(●)」 버튼을 누르세요.

자막언어 / 음성언어(채널)



자막언어 바꾸기 | 음성언어(채널) 바꾸기



자막언어 및 음성언어(채널)이 여러가지로 기록되어 있는 경우 선택하는 기능입니다.



- 캡션(자막)기능이 있는 DVD를 재생할 때 캡션 TV로 시청하면 자막과 캡션(자막)이 화면에 겹쳐질 수도 있습니다. 이 경우에는 자막언어를 「꺼짐」으로 선택하거나 TV의 캡션을 꺼주세요.
- 최종 화면이 기억되어 있는 DVD의 경우 마지막에 설정된 음성언어가 재생됩니다.
- DVD 디스크의 종류에 따라 작동하지 않을 수도 있습니다.
- 자막언어 / 음성언어 설정은 여러가지 음성언어가 기록되어 있는 DVD 디스크에서만 작동됩니다.
- DivX 파일의 경우 음성언어(채널) 기능은 작동하지 않습니다.

자막언어 바꾸기



DVD 재생중에 「자막언어」 버튼을 누르세요.

> 자막언어의 예

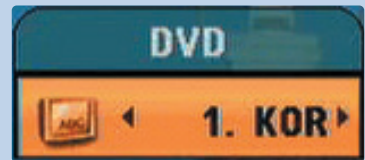

원하는 자막언어를 선택하세요.
 > 화면상의 자막을 없애려면 「꺼짐」을 선택하세요.
 > 변경한 자막언어가 화면에 늦게 표시되는 경우도 있습니다.

음성언어(채널) 바꾸기



재생중에 「음성언어」 버튼을 누르세요.

> 음성언어의 예

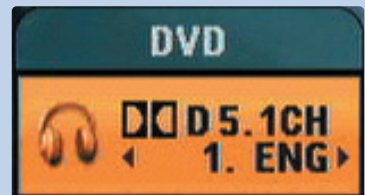

원하는 음성언어(채널)을 선택하세요.

> 음성채널의 예



입체음향 / 화면확대



입체음향 설정하기 | 화면크기 확대하기



입체음향: 사운드를 입체적으로 들을 수 있는 기능입니다.

화면확대: 화면의 크기를 확대시키는 기능입니다.



- 입체음향 효과는 모노 오디오 음향 트랙을 재생중일 때에는 작동되지 않습니다.
- 입체음향 효과를 이용할 때에는 TV의 입체음향이나 다른 기기의 입체음향을 꺼주세요.
- 디스크의 종류에 따라 화면확대 기능이 작동하지 않을 수 있습니다.
- DVD 영상 디스크에 포함된 메뉴에서는 화면확대 기능이 작동하지 않습니다.
- DivX 파일의 경우 화면크기 조정 기능은 작동하지 않습니다.

입체음향 설정하기

- 1** 화면표시

재생중에 화면표시 버튼을 두번 누르세요.
> 화면 표시 메뉴가 나타납니다.
- 2** [사운드]

「사운드」로 이동하세요.
- 3** 「NORMAL(표준)」 또는 「3D SUR. (3D음향)」을 선택하세요



화면크기 확대하기

- 1** 화면확대

재생이나 일시정지 중에 원하는 크기가 될 때까지 누르세요.
> 버튼을 누를 때마다 1배 → 2배 → 4배 → 1배로 화면이 확대됩니다.
- 2**

확대된 화면이 이동합니다.

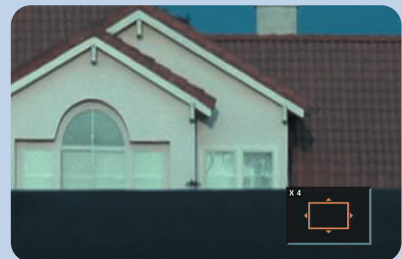

다른 각도의 장면 보기



다른 각도의 장면 보기



방향 버튼
화면표시

동시에 여러 각도에서 촬영된 장면을 볼 수 있는 기능입니다.



여러 각도의 장면이 기록되어 있는 DVD의 경우에만 작동됩니다.

다른 각도의 장면보기



재생중에 화면표시 버튼을 두번 누르세요.
> 화면표시 메뉴가 나타납니다.



「카메라」로 이동하세요.

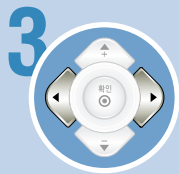

원하는 각도가 선택될 때까지 반복해서 누르세요.



오디오 CD | MP3/WMA 파일 재생하기



기본 재생하기



다음 설명들은 MP3파일 재생의 예입니다. 오디오 CD, WMA파일도 동일한 방법으로 재생 할 수 있습니다.



- Mixed CD의 경우 「타이틀」 버튼을 이용하여 음악 목록, 동영상 목록, 사진 목록을 전환할 수 있습니다.
- ISO 9660, JOLIET 파일형식으로 MP3/WMA 파일을 저장해야 화면에 표시되므로 ISO 9660, JOLIET 파일형식으로 저장하는 소프트웨어를 사용하시기 바랍니다.
- Windows Vista 운영체제에서는 쓰기 가능한 디스크를 포맷할 때 [Mastered]로 설정해야 LG 제품과의 호환이 가능합니다. [라이브 파일 시스템]으로 설정하면 제품과 호환이 되지 않습니다. (Mastered/라이브 파일 시스템: Windows Vista 디스크 포맷 방식)
- MP3 파일이 아닌 「.bmp」, 「.zip」 등의 파일을 「.mp3」 확장자로 변경하였을 경우에는 잡음이 나올 수 있습니다.
- 디스크 안에 있는 폴더와 파일을 합하여 1999년까지 화면에 표시됩니다.



1 **꺼냄 열림/닫힘**
재생면(인쇄없는 면)이 아래쪽을 향하도록 넣으세요.
> 메뉴화면이 나타납니다.



2 **재생**
목록의 순서대로 재생됩니다.
> 또는 「▲/▼」 버튼을 눌러 재생하려는 음악 파일을 선택한 후 「재생」 버튼을 눌러도 됩니다.



재생중 원하는 버튼을 누르세요.

- 일시정지 됩니다.
- 바로 전 또는 다음 곡으로 이동하여 재생됩니다.
- 재생 모드 (한곡, 모두, 폴더 또는 구간반복(A-B))를 선택할 수 있습니다. (오디오 CD 전용)
- 정방향/역방향으로 빠른 재생을 할 수 있습니다. (오디오 CD 전용)



세부메뉴 이용하기

세부메뉴 이용하기

1



트랙(파일) 또는 폴더를 선택한 후 「확인(●)」 버튼을 누르세요.

> 메뉴화면의 왼쪽하단에 선택 항목이 나타납니다.

2



원하는 항목으로 이동한 후 「확인(●)」 버튼을 누르세요.

> 음악목록 세부메뉴 화면의 예



<오디오 CD의 세부메뉴>

- > 재생: 선택한 트랙이 재생됩니다.
- > 무순서 재생: 트랙을 무순서로 재생합니다.

<MP3/WMA 디스크의 세부메뉴>

- > 열기: 선택한 폴더내의 파일 리스트가 나타납니다.
- > 재생: 선택한 파일이 재생됩니다.
- > 무순서 재생: 파일을 무순서로 재생합니다.



- > 폴더를 선택한 상태에서 「화면표시」 버튼을 누르면 폴더 안에 있는 총 파일수와 총 폴더 수를 알 수 있습니다.
- > MP3파일의 경우 「화면표시」 버튼을 누르면 선택한 파일의 정보(제목, 가수, 앨범, 장르)를 알 수 있습니다. 파일의 정보가 없으면, "ID3-tag: 없음"이 나타납니다.

재생 가능한 파일

.MP3 / .WMA

- > Bit rate : 8~320 kbps(MP3), 32~192 kbps(WMA)
- > 샘플링 주파수 : 8~48 kHz(MP3), 32~48 kHz(WMA)

사진(JPEG) 파일보기



선택하여 재생하기



꺼냄 열림/닫힘

방향 및 확인 버튼

디스크에 저장된 사진 파일을 재생할 수 있습니다.



- Windows Vista 운영체제에서는 쓰기 가능한 디스크를 포맷할 때 [Mastered]로 설정해야 LG 제품과의 호환이 가능합니다. [라이브 파일 시스템]으로 설정하면 제품과 호환이 되지 않습니다. (Mastered/라이브 파일 시스템: Windows Vista 디스크 포맷 방식)
- 디스크 내에 있는 폴더와 파일을 합하여 1999개 까지 메뉴 화면에 표시됩니다.
- 디스크의 상태 또는 저장방식에 따라 재생되지 않을 수 있습니다.
- 「사진목록」메뉴도 체크표 버튼을 이용하여 여러개의 파일을 동시에 선택할 수 있습니다. 선택한 파일을 취소하려면, 체크표 버튼을 한번 더 누르세요. 선택이 취소됩니다.
- 크기가 4M(가로x세로)픽셀 이하인 파일만 재생 가능합니다.
- 사진 파일(.jpg)이 아닌 다른 파일(.bmp, .tif 등)은 재생할 수 없습니다.
- 사진 메뉴 화면에서 「?」로 나타나는 파일은 볼 수 없는 파일입니다.
- **프로그래시브 형태의 사진(JPEG)파일은 재생할수 없습니다.**

선택하여 재생하기

1 꺼냄 열림/닫힘

사진 파일을 포함한 디스크를 재생면(인쇄없는 면)이 아래쪽을 향하도록 넣으세요.
> 메뉴화면이 나타납니다.

2 확인

원하는 폴더로 이동하세요.

3 확인

화면 왼쪽 하단에 세부메뉴가 나타납니다.

4 확인

원하는 항목으로 이동한 후 「확인(●)」 버튼을 누르세요.



- > 열기: 선택한 폴더내의 파일 리스트가 나타납니다.
- > 전체 화면: 선택한 사진을 크게 볼 수 있습니다.
- > 슬라이드쇼: 슬라이드 쇼 메뉴 화면이 나타납니다. (71쪽 참조)



슬라이드쇼 하기



정지

방향 및
확인 버튼

원하는 속도로 폴더 안의 사진을 순서대로 볼 수 있는 기능입니다.



- 책갈피 버튼을 이용하여 여러개의 사진 파일을 동시에 선택할 수 있습니다. 선택한 파일을 취소하려면, 책갈피 버튼을 한번 더 누르세요. 선택이 취소됩니다.
- 슬라이드쇼 재생중 일시정지 상태 또는 전체 화면 재생 중에 「화면 확대」 버튼을 이용하여 재생중인 사진 (JPEG)파일을 확대할 수 있습니다.

슬라이드쇼 하기



원하는 JPEG(사진) 파일로 이동한 후 「확인(●)」 버튼을 누르세요.
> 세부메뉴가 나타납니다.



「슬라이드쇼」로 이동한 후 「확인(●)」 버튼을 누르세요.
> 「슬라이드쇼」 메뉴가 나타납니다.



「시작」을 선택하고 「확인(●)」 버튼을 누르세요.
> 슬라이드 쇼가 시작됩니다.



「정지」 버튼을 누르면 사진목록 메뉴화면으로 돌아갑니다.



- > 대상:
 - 모두: 모든 파일이 재생됩니다.
 - 선택된 것: 선택한 파일들만 슬라이드쇼가 시작되며 선택하지 않은 파일들은 재생되지 않습니다.
- > 속도: 보통/빠르게/느리게
- > 시작: 슬라이드 쇼를 시작합니다.
- > 취소: 사진 목록 화면으로 돌아갑니다.

USB Flash 저장장치 사용하기



USB Flash 저장장치 재생하기



USB Flash 저장장치에 저장되어 있는 사진, 동영상 또는 음악 파일을 재생할 수 있습니다. 자세한 재생 방법은 68~74쪽을 참고하세요.

VTR 모드에서는 USB Flash 저장장치를 이용할 수 없습니다. USB Flash 저장장치를 이용할 때는 DVD 모드를 선택하세요.

USB Flash 저장장치 재생하기

1 본 기기의 앞면에 있는 USB 포트에 기록 내용이 들어 있는 USB Flash 저장장치를 넣으세요.

2 「홈메뉴」 버튼을 누르세요.

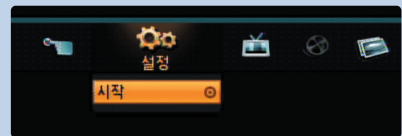

3 「사진」, 「동영상」 또는 「음악」 항목으로 이동하세요.



4 「USB」를 선택하세요.
> 선택한 메뉴 화면이 나타납니다.



5 선택한 메뉴 화면이 나타납니다.



USB Flash 저장장치 사용시 주의사항

USB 저장장치 사용시 주의사항	
호환 가능 USB 기기	Windows 2000 이상에서 별도 드라이브 설치 없이 이동식 저장장치를 지원하는 기기만 지원합니다.
	FAT16 또는 FAT32 포맷의 USB Flash 저장장치만을 지원합니다.
	USB 1.1 / 2.0 버전을 지원하는 USB 저장 장치만 지원합니다. (USB 2.0의 경우 USB 1.1과 동일한 전송 속도를 지원합니다.)
	아래에 열거된 USB 제품은 본 기기에서 작동되지 않을 수 있습니다. - HDD타입 USB 저장장치(MP3,HDD PMP, 외장 HDD) - USB HUB 및 멀티 슬롯 카드 리더기 - 자체 내장 프로그램을 가진 제품 - 핸드폰, 디지털 카메라 등
주의사항	※ USB 제조사에 따라 호환이 되지 않을 수 있으며, 데이터 손실은 제조업체에서 책임을 지지 않습니다. 데이터 유실로 인한 피해를 최소화하기 위하여 항상 백업을 받아 놓으세요. ※ USB 재생시에는 USB 장치를 본체에서 제거하지 마시고 반드시 다른 모드로 전환한 후 기기를 제거하십시오. ※ USB에 저장된 파일을 작동중일 때에는 USB 저장장치를 분리하지 마세요. ※ USB 저장장치를 넣어 사용할 때에는 반드시 본체 앞면의 덮개를 열고 사용하세요. 무리하게 닫기를 시도할 경우, USB 저장장치 및 본체가 손상될 수 있습니다. ※ USB 저장장치를 어린이의 손에 닿지 않는 곳에 보관하세요. 어린이가 USB 저장장치를 삼킬 수도 있습니다.

USB 지원 재생 가능 포맷	
지원 가능 파일형식	JPG, MP3, WMA, DivX
Bit Rate	8~320kbps(MP3) , 32~192kbps (WMA)
Sampling Frequency	44.1kHz (MP3, WMA)
버전	V9 (WMA)

동영상 파일을 재생하기

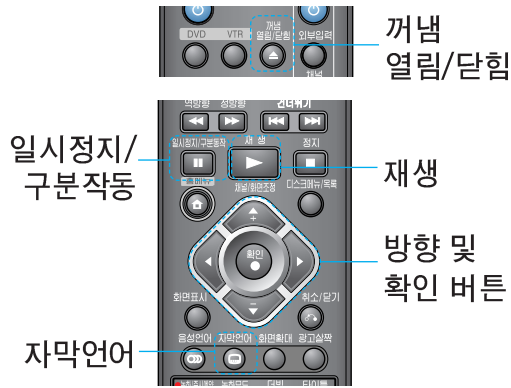

DivX는 Digital Internet Video eXpress의 약자로서 마이크로 소프트사의 스트리밍 (실시간 비디오 전송) 전용으로 개발한 MPEG4 코덱을 자유롭게 사용할 수 있도록 수정, 편집이 가능한 파일입니다.



- 폴더를 선택한 상태에서 「화면표시」 버튼을 누르면 폴더 안에 있는 총 파일수와 총 폴더수를 알 수 있습니다.
- 파일의 경우 「화면표시」 버튼을 누르면 선택된 파일의 정보(VIDEO CODEC, AUDIO CODEC, 전체시간, 비트레이트, 픽셀크기)를 알 수 있습니다.
- DivX 파일의 여러가지 재생 기능에 대해서 74~75 쪽을 참조하세요.



1 꺼냄 열림/닫힘
동영상 파일을 포함한 디스크를 재생면(인쇄없는 면)이 아래쪽을 향하도록 넣으세요.
> 메뉴화면이 나타납니다.







2 원하는 폴더 (파일)로 이동한 후 「확인(●)」 버튼을 누르세요.
> 화면 왼쪽 하단에 세부메뉴가 나타납니다.



3 원하는 항목으로 이동한 후 「확인(●)」 버튼을 누르세요.

>열기: 선택한 폴더내의 파일 리스트가 나타납니다.
>재생: 선택한 파일이 재생됩니다.

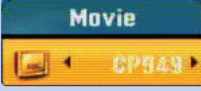
DivX 자막클씨가 깨져 보일때

- 1  재생중 자막이 나타났을때 재생을 일시 정지 하세요.
- 2  「자막언어」 버튼을 3 초이상 누르세요.
언어 코드가 화면에 나타납니다. 
- 3  자막이 제대로 나타나도록 「◀/▶」 버튼을 눌러 언어코드를 변경하세요.
- 4  「재생」 버튼을 눌러 재생을 계속하세요.

재생 가능한 DivX 파일

.avi / .divx

재생 가능한 Codec 포맷

DIV3 / DIV43 / DIVX / DX50

재생 가능한 Audio 포맷

AC3 / PCM / MP2 / MP3 / WMA

- > Bit rate : 8~320 kbps(MP3), 32~192 kbps(WMA)
- > 샘플링 주파수 : 8~48 kHz(MP3), 32~48 kHz(WMA)

재생 가능한 자막 파일 포맷

.smi / .srt (SubRip) / .sub(Micro DVD format)

DivX 파일에 대한 주의사항

- > DivX 파일의 종류 또는 레코딩 방법에 따라 재생되지 않을 수도 있습니다.
- > 영상파일명과 자막파일명이 동일하지 않으면 자막이 나오지 않습니다.
- > 기록된 파일의 영상/음성 데이터 구조가 인터리브(Interleave) 되어 있지 않으면 영상 또는 음성 둘 중 하나만 출력되거나, 재생되지 않을 수도 있습니다.
- > 1초당 보여지는 화면의 프레임수가 30 이상일 경우에는 정상적인 재생을 하지 못할 수도 있습니다.
- > GMC가 기록되어 있는 파일의 경우, 기록 레벨이 1-point인 것만 지원합니다.
(GMC: Global Motion Compensation의 약자로, 일부 MPEG4 파일에서 동영상 보정을 위해 적용되는 기록 방법입니다. 일반적으로 1-point, 2-point, 3-point가 있습니다.)
- > 해상도가 720x576(가로x세로) 픽셀 이하인 파일만 재생 가능합니다.
- > DivX 자막의 파일 이름은 영어/한글 56자까지 가능합니다.
- > 일반 개인용 컴퓨터에서 멀티세션으로 기록된 DVD 디스크의 경우 본 제품에서 재생할 수 없습니다.
- > 자막 파일은 단독으로 재생할 수 없습니다.

VTR 재생하기



기본작동하기

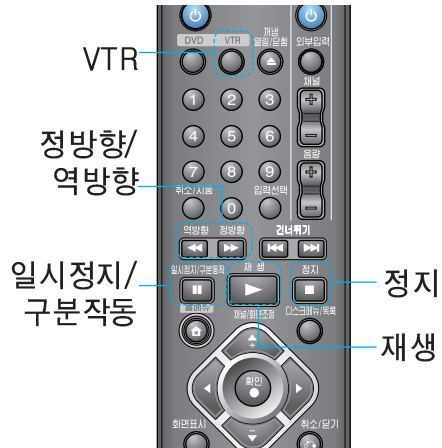

기본작동 하기

VTR을 재생하는 방법입니다.



- 재생 중 노이즈(화면잡음)가 나타나면 「자동화면조정」 기능이 작동되어 자동으로 조정합니다.
- 「자동화면조정」 기능이 작동되지 않을 경우에는 리모컨의 채널/화면조정 버튼을 눌러 노이즈(화면잡음)가 적게 나타나도록 조정하세요.



「VTR」 버튼을 누르세요.



테이프를 넣으면 자동으로 전원이 켜지면서 재생 됩니다.
 > 단, 녹화용 테이프는 「재생」 버튼을 눌러야 합니다.



재생이 끝납니다.

VTR 재생하기



일시정지 및 구분작동 | 느린화면 재생 | 감기고 있는 부분 확인 | 정방향/역방향 탐색

일시정지 및 구분작동

재생중인 화면이 정지상태가 되거나 구분작동을 볼 수 있는 기능입니다.



VTR 재생 중에 「일시정지/구분작동」 버튼을 누르세요.

- > 일시정지 화면 상태에서 다시 「일시정지」 버튼을 누르면 누를 때 마다 한 장면씩 구분재생됩니다.
- > 일시정지 화면이 5분이상 계속되면 테이프와 헤드보호를 위해 자동으로 정지상태가 됩니다.

느린화면 재생

느린 재생화면을 볼 수 있습니다.



「일시정지/구분작동」 버튼을 누른 후 「정방향」 버튼을 누르세요.

- > 느린 재생 상태가 됩니다.
- > 「재생」 버튼을 누르거나 느린화면 재생이 3분 이상 계속되면 정상속도로 재생됩니다.

감기고 있는 부분 확인

테이프가 감기고 있는 부분을 확인할 수 있습니다.



정지 모드에서 빨리감거나 되감기 하는중에 「역방향」 또는 「정방향」 버튼을 누르고 계세요.

- > 어느 부분이 감기고 있는지 확인할 수 있습니다.
- > 버튼에서 손을 떼면 되감기 또는 빨리감기 상태로 돌아갑니다.
- > 화면 변속재생 시 화면잡음이 나타나지만 고장은 아닙니다.

정방향/역방향 탐색

빠른 재생화면을 볼 수 있는 기능입니다.



재생 중에 「역방향」 또는 「정방향」 버튼을 누르세요.

- > 탐색이 3분 이상 계속되면 정상속도로 재생됩니다.



「재생」 버튼을 누르면 정상속도로 재생됩니다.

TV 방송 녹화하기



기본적인 녹화방법

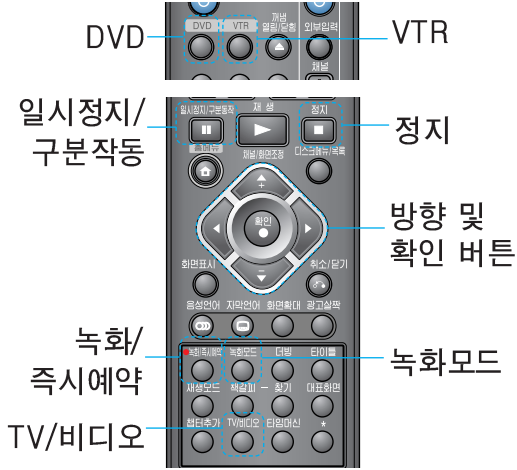

현재 시청하고 있는 TV 방송을 녹화하는 방법입니다.



- 녹화를 시작하기전에 본 기기의 연결상태를 확인하세요. (20~27 쪽 참조)
- DVD에 녹화할 경우 녹화 가능한 디스크를 넣으세요. (DVD-R, DVD-RW, DVD-RAM, DVD+R (DL), DVD+RW)
- 초기화가 되지 않은 DVD디스크일 경우, 디스크 초기화를 실행합니다. (48 쪽 참조)
- 음성다중 방송 녹화시 음성언어(주음성+부음성, 주음성, 부음성)가 선택되었을 경우 선택된 음성만 기록합니다.
- VR모드 디스크의 경우, 음성다중 방송 수신 시 주음성과 부음성을 동시에 기록할 수 있습니다.

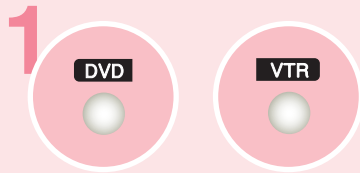

녹화하고자 하는 매체에 따라 「DVD」 또는 「VTR」 버튼을 누르세요.

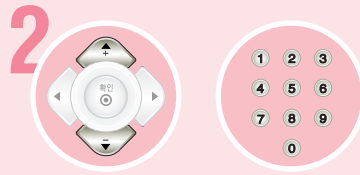

TV방송 프로그램을 본기기에서 선택하세요.

> DVD를 선택한 경우의 예



녹화 화질을 선택하세요. (13 쪽 참조)

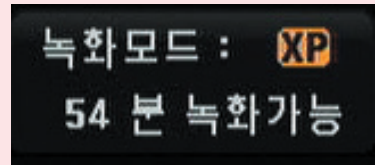

녹화가 시작 됩니다.



녹화 중 일시정지 하고자 할 때 누르세요.
> 다시 누르면 녹화가 시작됩니다.

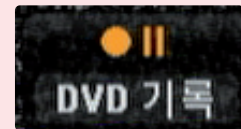

녹화가 완료됩니다.
> 녹화된 파일 정보를 기록하는 동안 기다려 주세요.

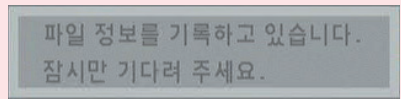



즉시예약 녹화방법 | 녹화 중 다른 방송 보기

즉시예약 녹화방법

시청중 급한 일로 자리를 떠나할 때, 현재 보고 있는 TV 방송을 녹화할 때 사용하세요.



TV방송 시청중에 「녹화/즉시예약」 버튼을 두번 누르세요.
 > 즉시 예약녹화 화면이 화면 상단에 나타납니다.



「녹화/즉시예약」 버튼을 반복해서 눌러 녹화 시간을
 조정하세요.
 > DVD: 10분 간격으로 녹화 시간이 연장됩니다.
 > VTR: 30분 간격으로 녹화 시간이 연장됩니다.

> DVD 즉시예약 화면

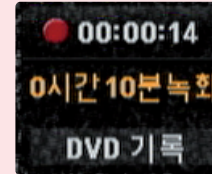
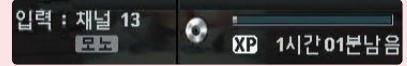

> VTR 즉시예약 화면

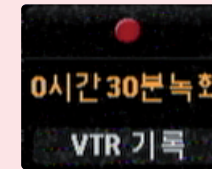
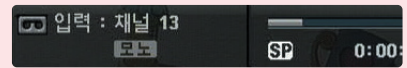

녹화 중 다른 방송 보기

녹화하면서 다른 채널의 TV 방송을 볼 수 있는 기능입니다.
 예를들어 본 기기가 7번을 녹화하고 있는 동안, TV 화면으로는
 11번을 시청할 수 있습니다.



녹화 중에 「TV/비디오」 버튼을 누르세요.
 > 표시부에 「TV」가 표시됩니다.



TV 리모컨으로 보고 싶은 TV 채널을 선택하세요.

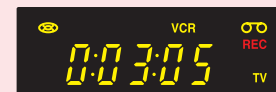

- > 연결용선(부속품)으로 연결되어 있어야 녹화중에 다른 채널을 시청할 수 있습니다. (20쪽 참조)
- > 영상/음성단자로 TV를 연결하여 시청하는 경우에는 TV에 있는 TV/외부입력 버튼을 눌러 TV선택 후 TV채널을 보고싶은 채널에 맞추세요.

스테레오/음성다중 방송이란



스테레오 방송 | 음성다중 방송

스테레오 방송

오케스트라 연주, 쇼 등을 방송할 때 음질을 현장감 있고, 박력있게 보내주는 방송입니다.



음성언어 버튼을 누르세요.



음성다중 방송

영화, 뉴스 등을 방송할 때 우리말과 외국어를 동시에 보내주는 방송입니다.



음성언어 버튼을 누르세요.

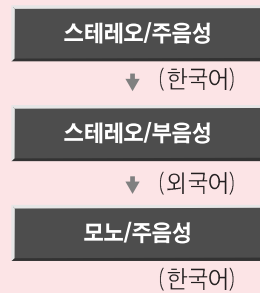

방송신호	음성언어 선택	청취되는 오디오	기록되는 오디오			
			VR 모드, VTR 테이프		VIDEO 모드, +R/+RW	
			L	R	L	R
스테레오	스테레오/주음성	스테레오	스테레오		스테레오	
	스테레오/부음성	스테레오	스테레오		스테레오	
	모노/주음성	모노	모노		모노	
음성다중	스테레오/주음성	주음성(한국어)	주음성	부음성	주음성	주음성
	스테레오/부음성	부음성(외국어)	주음성	부음성	부음성	부음성
	모노/주음성	주음성(한국어)	주음성	부음성	주음성	주음성
모노	스테레오/주음성	모노	모노		모노	
	스테레오/부음성	모노	모노		모노	
	모노/주음성	모노	모노		모노	



- VR모드 디스크의 경우, 음성다중 방송 수신 시 주음성과 부음성을 동시에 기록할 수 있습니다.
- 주음성과 부음성이 모두 기록된 VR모드 디스크를 재생하여 디지털 음성을 듣는 경우, 돌비 디지털 음성 출력을 PCM으로 설정하세요. 주음성, 부음성, 주+부음성을 선택하여 들을 수 있습니다.

외부기와 연결하여 녹화하기

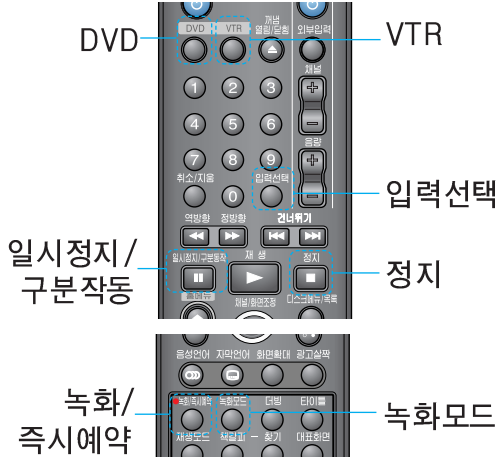

입력단자에 연결된 외부기의 출력신호를 VTR 또는 DVD에 녹화할 수 있습니다.



- 리모컨의 「화면표시」 버튼을 누르면 현재 녹화 진행 상태를 알 수 있습니다.
- 연결되어 있는 외부기기의 사용설명서도 함께 참조하여 재생 및 출력을 선택하세요.
- 녹화 중에 저장공간이 부족할 경우 자동으로 녹화가 종료됩니다.
- 녹화 진행중에는 전원을 끌 수 없습니다. 먼저 정지버튼을 눌러 녹화를 중지하신 후 전원을 꺼 주세요.
- 시작전에 연결상태를 확인하세요.

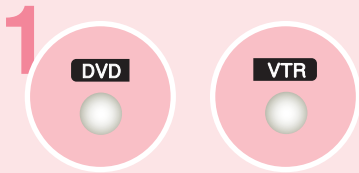

녹화하고자 하는 매체에 따라 「DVD」 또는 「VTR」 버튼을 누르세요.



녹화할 입력을 선택하세요.
 > AV1(입력 1): 본 기기 뒷면의 입력1 단자
 > AV2(입력 2): 본 기기 앞면의 외부입력2 단자



녹화 화질을 선택하세요. (13쪽 참조)

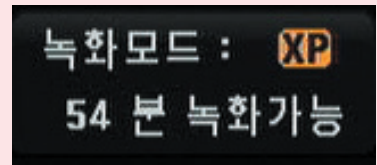

녹화가 시작됩니다.



녹화중 일시정지 하고자 할 때 누르세요.
 > 다시 누르면 녹화가 시작됩니다.

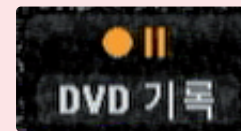

녹화가 완료됩니다.
 > 녹화된 파일 정보를 기록하는 동안 기다려 주세요.

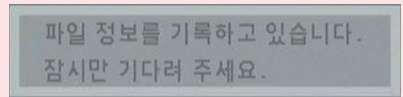

녹화중 재생하기



타임머신 기능 이용하기 | VTR 녹화중에 DVD 재생하기

타임머신 기능 이용하기

현재 녹화중인 프로그램을 녹화 시작점부터 재생하여 녹화중인 내용을 확인할 수 있습니다. 타임머신 기능을 이용하면 TV시청중에 놓친 화면을 다시볼 수 있고 잠시 자리를 비우더라도 이전에 시청한 화면부터 연속해서 놓치지 않고 볼 수 있습니다.



녹화도중 「재생」버튼 또는 「타임머신」버튼을 누르세요.

- > 녹화는 계속 진행되며 동시에 재생화면을 TV화면으로 볼 수 있습니다.
- > 「타임머신」버튼을 반복하여 누르면 녹화화면과 재생화면이 서로 변경됩니다.



재생이 중지되며 녹화중인 화면으로 전환됩니다.



- 이 기능은 녹화가 30초 이상 진행되었을 경우에만 사용할 수 있습니다. (단, MLP모드일 경우는 1분)
- 타임머신 기능은 DVD-RAM 디스크에 녹화할 경우에만 작동합니다.

> 녹화도중 「재생」버튼을 누른경우

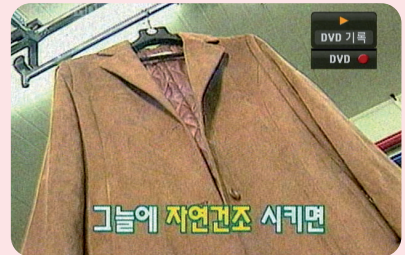

> 녹화도중 「타임머신」버튼을 누른경우

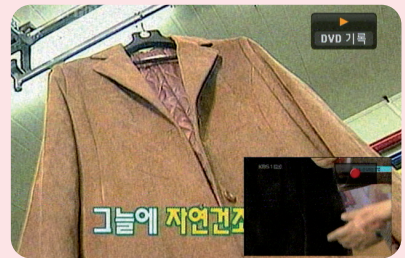

VTR 녹화중에 DVD 재생하기

VTR 녹화중에 아래와 같이 DVD 재생을 동시에 할 수 있습니다.



녹화도중 「DVD」버튼을 누른 후 「재생」버튼을 누르세요.

- > VTR 녹화는 계속 진행되며 동시에 재생화면을 TV 화면으로 볼 수 있습니다.



재생이 중지되며, VTR 녹화는 계속 진행됩니다.



- DVD 녹화중일 경우에는 VTR모드로 변경할 수 없습니다.
- VTR 녹화중 DVD모드로 전환한 경우 TV 채널은 변경할 수 없습니다.
- DV 녹화중일 경우에는 「VTR 녹화중에 DVD 재생하기」기능은 작동되지 않습니다.

DV 입력 단자로 녹화하기

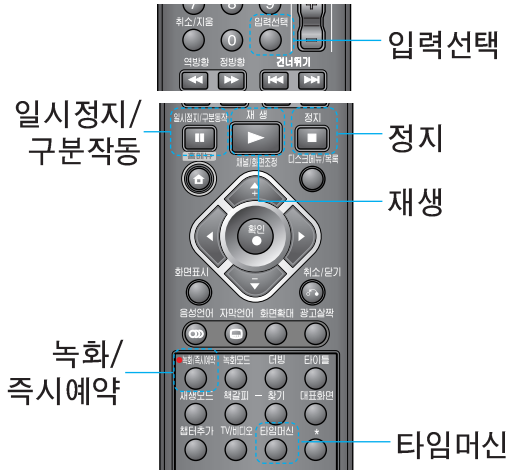

DV 입력 단자를 이용한 녹화방법 입니다.



- DV 입력 단자 연결은 27쪽을 참조하세요. 연결하는 캠코더의 사용설명서도 함께 참조하세요.
- 본 기기에는 DV출력을 지원하는 디지털 캠코더만 연결 가능합니다.
- DV단자를 사용하여 위성방송 수신기나 D-TAPE 또는 PC를 연결했을 경우 작동되지 않습니다.
- 캠코더의 카메라 모드에서 하울링(howling)이 발생할 수 있으므로, 본 기기와 캠코더 사이에 적당한 거리를 두고 사용하세요.
- MV 캠코더, DVD 캠코더 및 HD 캠코더는 본 기기와 작동되지 않습니다.
- DV단자를 연결하여 녹화중 연결선을 분리하면 오작동이 발생할 수 있습니다.



1 입력선택

본 기기의 전원을 켜고 리모컨의 「입력선택」 버튼을 눌러 DV 모드를 선택하세요.



2 촬영
선택
비디오

캠코더의 작동모드 (촬영 모드 또는 비디오 모드)를 선택하세요.

3

캠코더의 작동모드가 비디오 모드일 때 리모컨 또는 본 기기의 아래와 같은 버튼을 누르면, 캠코더에 신호를 전달하여 다음과 같이 작동합니다.



캠코더는 재생을, 본 기기는 녹화를 시작합니다.
캠코더가 촬영모드일 때는 실시간 화면이 본 기기에 녹화됩니다.



캠코더는 재생을 멈추고, 본 기기는 녹화를 멈춥니다.



캠코더는 재생을 계속하고, 본 기기는 녹화를 일시정지 합니다.



4 정지

녹화를 멈추려면 「정지」버튼을 누르세요.

> 카메라 모드의 예



> 비디오 모드의 예

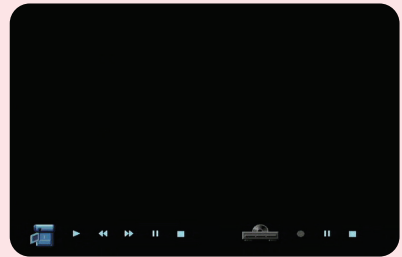

예약 녹화하기



부재 중에 예약녹화 설정을 하여 원하는 프로그램을 녹화하는 기능입니다.



- 예약녹화를 하기 위해서는 반드시 시각설정이 필요합니다. 현재시각이 정확한지 확인하세요. (34쪽 참조)
- 반드시 안테나선(동축선)이 연결되어 있어야 합니다. (20쪽 참조)

1



「홈메뉴」 버튼을 누르세요.

2



「TV」→「예약녹화」 항목을 선택한 후 「확인(●)」을 누르세요.

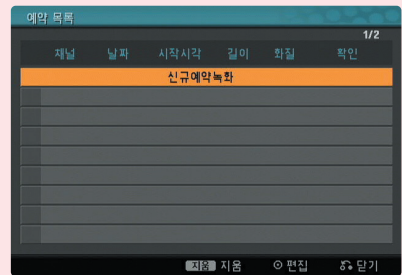

3

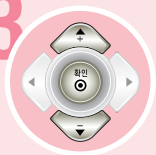

「신규예약녹화」 항목을 선택한 후 「확인(●)」을 누르세요.

메뉴 화면 하단에 있는 버튼을 누르세요.



예약녹화 한 내용을 편집할 수 있습니다.



예약한 내용을 삭제할 수 있습니다.



메뉴 화면을 사라지게 합니다.



◀/▶/▲/▼ 버튼을 사용하여 원하는 위치, 채널, 날짜, 시작시각, 끝시각, 화질을 설정하세요.

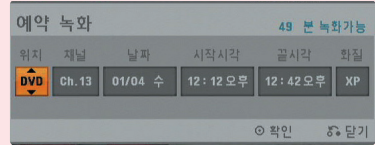

- > **위치:** 녹화하고자 하는 매체(DVD 또는 VTR)를 선택하세요.
- > **채널:** 녹화하고자 하는 채널을 선택하세요.
- > **날짜:** 녹화날짜는 오늘을 기준으로 한달 이내의 날짜를 선택 할수 있습니다. 한달이 넘어가면, 특정 요일 및 주기에 녹화할 수 있는 선택 화면이 나옵니다.
 날짜 선택의 예 (오늘이 1월 12일인 경우)
 01/12 목 ↔ ... ↔ 02/11 토 ↔ 02/12 일 ↔ 월,화 ↔ 수,목 ↔ 토,일 ↔ 월~금 ↔ 월~토 ↔ 매 주 일 ↔...↔ 매 주 토 ↔ 01/12 목
 요일 및 주기선택
 매 주일, 매 주월, 매 주화, ..., 월~금, ..., 월~토 등 항목을 선택한 경우에는 선택된 주기에 따라 녹화 완료 후 예약내용이 자동으로 다음주 또는 다음날로 연장 기억됩니다.
- > **시작 시각 / 끝 시각**
 시각을 설정할 때 오전, 오후를 정확히 선택하세요.
 - 오전 : 밤 12시부터 낮 11시 59분까지
 - 오후 : 낮 12시부터 밤 11시 59분까지
- > **화질**
 녹화 화질을 선택하세요. 화질 설정은 13쪽을 참조하세요.



- 예약목록 화면이 나타납니다.**
- > 확인란에 「녹화가능」 문구가 나타났는지 반드시 확인하세요.
 - > 전에 해 둔 예약 녹화 날짜와 녹화 시간이 겹쳤을 경우 확인란에 「시간겹침」 문구가 나타납니다. 날짜를 변경하세요.



예약목록 화면이 사라집니다.



- 영상/음성 입력 단자를 통해 예약 녹화할 때에는 예약 녹화 화면에서 「채널」 위치로 이동한 후, ▲/▼버튼을 사용하여 AV1(입력1) 또는 AV2(외부입력2)를 선택하세요.
- 음성다중 방송을 예약하는 경우 예약녹화를 하기전에 리모컨의 음성언어 버튼을 사용하여 원하는 음성을 선택하세요.
- DV 입력(전면의 DV 입력 연결시)은 예약녹화를 할 수 없습니다.
- 예약녹화가 끝나면 본 기기의 전원이 자동으로 꺼집니다.

더빙하기

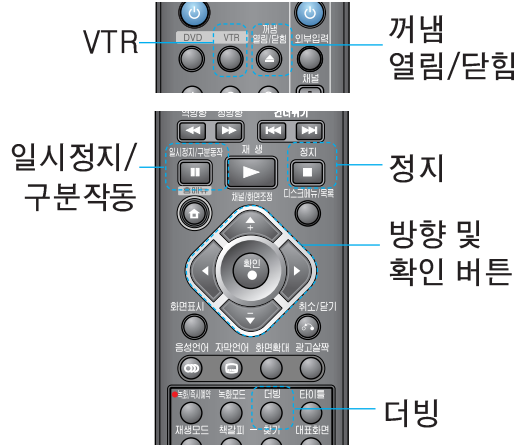

VTR에서 DVD, 또는 DVD에서 VTR로 더빙하는
기능입니다.



- 아래의 설명은 VTR에서 DVD로의 더빙 기능을 기준으로 설명 하였습니다 DVD에서 VTR로의 더빙도 동일한 방법으로 작동하세요
- 만약 디스크가 재생 상태일 경우에 더빙 버튼을 두번 누르면, 디스 크의 재생지점 부터 디스크의 끝까지 더빙이 시작됩니다
- 만약 디스크가 정지 상태일 경우에 더빙 버튼을 두번 누르면, 디스 크의 처음부터 더빙이 시작됩니다
- 디스크 메뉴에서 자동으로 재생이 되지 않는 DVD 타이틀인 경우, 재생 버튼으로 재생을 한 뒤 더빙을 시작하세요

더빙하기

1

꺼냄
열림/닫힘

더빙하려고 하는 비디오 테이프 (DVD 디스크) 와
녹화 가능한 DVD 디스크 (녹화 탭이 있는 비디오
테이프)를 각각 넣으세요.

2

VTR

「VTR (DVD)」 버튼을 누르세요.

> DVD에서 VTR 로의 더빙

3

일시정지/구분작동

녹화 시작을 원하는 지점을 찾은 후, 「일시정지」 버튼을 누르세요

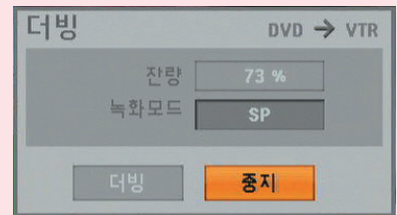

4

더빙

리모컨의 「더빙」 버튼 또는 본체 앞면의 「더빙」 버튼을 누르세요.

> 더빙 화면이 나타납니다.

- 잔량: 비디오 테이프(DVD 디스크)의 녹화 가능한 정도를 나타냅니다.
- 녹화모드: 원하는 녹화화질을 선택하세요.
(녹화화질은 13쪽 참고)

> VTR에서 DVD로의 더빙

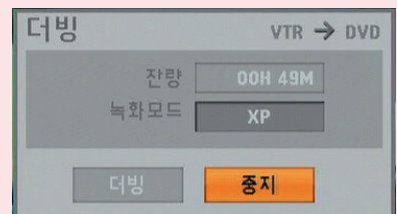



더빙중 일시정지

5



「더빙」 위치로 이동한 후 「확인(●)」을 누르세요.
> 더빙이 시작됩니다.

6



완료 후 「정지」 버튼을 누르세요.
> DVD의 경우 녹화된 파일 정보를 기록하는 동안 기다려 주세요.

파일 정보를 기록하고 있습니다.
잠시만 기다려 주세요.

더빙중 일시정지

더빙을 합니다.

1



더빙중 일시정지 하고자 할 때 누르세요.
> 이 상태에서 재생, 탐색 등의 기능을 이용하여 원하는 녹화시작 부분을 선택할 수 있습니다.



2



리모컨의 「더빙」 버튼 또는 본체 앞면의 「더빙」 버튼을 반복해서 누르면 더빙이 다시 시작됩니다.

녹화된 타이틀 편집하기



메뉴화면에 대하여



꺼냄 열림/닫힘

디스크메뉴/목록

타이틀 목록 및 챕터 목록을 이용하여 재생 및 다양한 편집 기능을 사용할 수 있습니다.



<사용기호의 정의>

- > **-RWvr** : DVD-RW의 VR모드 디스크
- > **-RWVideo** : DVD-RW의 비디오 모드 디스크
- > **RAM** : DVD-RAM 디스크
- > **+RW** : DVD+RW 디스크
- > **+R** : DVD+R (DL) 디스크
- > **-R** : DVD-R 디스크

메뉴화면에 대하여

1

꺼냄 열림/닫힘

편집을 원하는 DVD디스크를 재생면(인쇄없는 면)이 아래쪽을 향하도록 넣으세요.

2

디스크메뉴/목록

「디스크메뉴/목록」 버튼을 누르세요. 타이틀 목록 화면이 나타 납니다.



- 1 메뉴 항목 (89쪽 참조)
- 2 녹화량 표시, 녹화 화질, 녹화 가능시간
- 3 선택된 미디어 표시
- 4 현재 선택된 타이틀
- 5 대표화면
- 6 현재 선택되어진 「타이틀 번호/전체 타이틀」 수
- 7 타이틀 이름, 녹화된 날짜, 녹화 길이 표시

메뉴 항목에 대하여

- **재생** 선택한 타이틀 또는 챕터의 재생을 시작합니다.
- **전체재생** 선택한 타이틀의 숨겨진 챕터까지 재생합니다.
- **탐색** 선택한 타이틀을 탐색합니다. (챕터보기, 구간탐색)
- **챕터보기** 챕터목록 화면을 보여줍니다.
- **구간탐색** 타이틀의 재생을 시작할 위치를 선택할 수 있습니다. (97쪽 참조)
- **삭제** 타이틀 목록 또는 챕터 목록에서 삭제합니다. (93쪽 참조)
- **보호** 선택한 타이틀의 녹화, 편집, 삭제를 금지합니다. (102쪽 참조)
- **편집** 선택한 타이틀의 내용을 편집합니다. (타이틀명, 타이틀 나누기, 숨기기, 부분삭제)
- **타이틀명** 선택한 타이틀의 이름을 변경합니다. (96쪽 참조)
- **타이틀 나누기** 하나의 타이틀을 두개로 분할합니다. (100쪽 참조)
- **숨기기** 선택한 타이틀 또는 챕터를 숨깁니다. (101쪽 참조)
- **더빙** 선택된 타이틀을 VTR로 복사합니다. (105쪽 참조)
- **타이틀보기** 타이틀목록화면으로 돌아갑니다.
- **부분삭제** 선택한 타이틀의 내용을 부분삭제 합니다. (94~95쪽 참조)
- **결합** 두개의 챕터를 하나의 챕터로 결합합니다. (98쪽 참조)
- **재생목록추가** 선택한 타이틀 또는 챕터를 재생목록에 추가합니다. (90쪽 참조)
- **이동** 재생목록의 챕터를 원하는 위치로 이동할 수 있습니다. (99쪽 참조)

메뉴항목은 디스크 종류에 따라 다릅니다.

녹화된 타이틀 편집하기



새로운 재생목록 만들기 **RAM -RWVR**

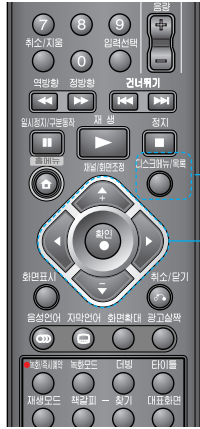

디스크메뉴/
목록
방향 및
확인 버튼

새로운 재생목록 만들기

디스크에 기록되어 있는 타이틀/챕터 내용을 사용자가 지정한 순서대로 프로그램하여 재생목록을 만들 수 있습니다.



「디스크메뉴/목록」 버튼을 이용하여 「타이틀 목록-녹화목록」 또는 「타이틀 목록-재생목록」 메뉴 화면을 선택할 수 있습니다.

1



「타이틀 목록-녹화목록」 또는 「챕터목록-녹화목록」에서 재생 목록에 추가하고자 하는 타이틀 또는 챕터로 이동하세요.

2



타이틀 또는 챕터를 선택하세요.
> 세부 선택 메뉴가 나타납니다.

3



「재생목록추가」를 선택한 후 「확인(●)」 버튼을 누르세요.
> 「재생 목록 선택」 메뉴 화면이 나타납니다.

4



「새 재생목록」이 선택된 상태에서 「확인(●)」 버튼을 누르세요.
> 재생 목록에 타이틀 또는 챕터가 추가됩니다.



녹화된 타이틀 편집하기



재생목록에 타이틀/챕터 추가하기 **RAM -RWVR**



디스크메뉴/
목록
방향 및
확인 버튼

재생목록에 타이틀/챕터 추가하기

기존에 생성되어 있던 재생목록 타이틀에
또 다른 타이틀/챕터를 추가 할 수 있습니다.



1 「타이틀 목록-녹화목록」 또는 「챕터목록-녹화목록」에서
재생 목록에 추가하고자 하는 타이틀 또는 챕터로
이동하세요.



2 타이틀 또는 챕터를 선택하세요.
> 세부 선택 메뉴가 나타납니다.



3 「재생목록추가」를 선택한 후 「확인(●)」 버튼을 누르세요.
> 「재생 목록 선택」 메뉴 화면이 나타납니다.



4 추가하고자 하는 기존 생성되어 있는
재생목록 타이틀로 이동하세요.



5 「확인(●)」 버튼을 누르세요.
> 기존 생성되어 있는 재생목록 타이틀에 선택한 타이틀
의 챕터가 추가되었습니다. (「챕터목록-재생목록」 메뉴
에서 추가된 챕터를 확인할 수 있습니다.) (99쪽 참조)



녹화된 타이틀 편집하기



챕터 추가하기 | 대표화면 선택하기

RAM -RWVR +RW +R

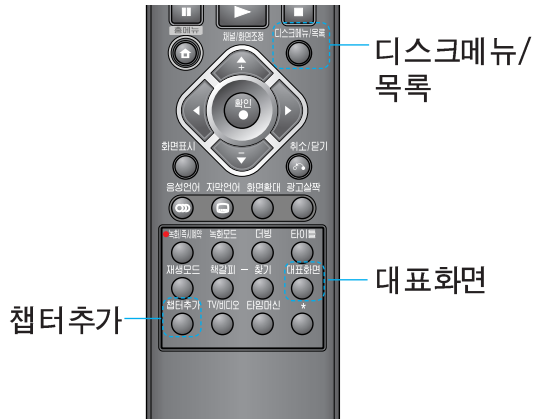

챕터 추가하기

재생, 녹화중에 챕터를 추가할 수 있습니다.



재생 또는 녹화중에 챕터를 추가할 장면에서 「챕터추가」 버튼을 누르세요.
 > 챕터가 추가됩니다.

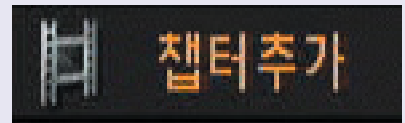

대표화면 선택하기

녹화목록 또는 재생목록에 나타나는 타이틀의 대표화면을 바꿀 수 있습니다.



재생중에 원하는 장면에서 「대표화면」 버튼을 누르세요.
 > 타이틀의 대표화면이 변경됩니다.

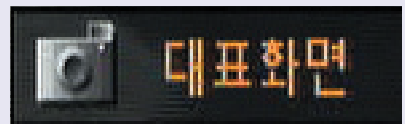

대표화면이 변경되었는지 확인하세요.

녹화된 타이틀 편집하기



타이틀/챕터 삭제하기 **RAM** **-RWVR** **-RWVideo** **+RW** **+R** **-R**



방향 및 확인 버튼

타이틀 또는 챕터를 삭제하는 기능입니다.



- 재생목록의 타이틀 또는 챕터를 삭제하더라도 원본 내용은 삭제되지 않습니다.
- 챕터는 VR모드로 기록된 DVD-RW 디스크만 삭제 가능합니다.



1 지우고자 하는 타이틀 또는 챕터로 이동하세요.



2 타이틀 또는 챕터를 선택하세요.
> 세부 선택 메뉴가 나타납니다.



3 「삭제」항목을 선택한 후 「확인(●)」 버튼을 누르세요.
> 선택창이 나타납니다.



4 「확인」을 선택하세요.



5 「확인(●)」 버튼을 누르세요.
> 타이틀 또는 챕터가 삭제됩니다.

> 타이틀 삭제의 예



녹화된 타이틀 편집하기



타이틀 부분 삭제하기 RAM -RWVR

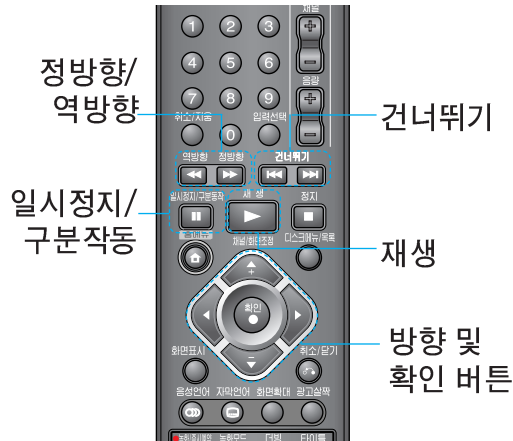

타이틀의 원하는 부분을 선택하여 삭제하는
기능입니다.



- 부분삭제 중 선택한 위치를 취소하고 다시 선택을 하고자 할 경우, 「취소」를 선택한 후 확인(●) 버튼을 누르세요.
- 편집 중에 정전이 되면 편집 내용이 삭제되지 않을 수 있습니다.
- 3초 이하의 구간을 선택할 경우 편집되지 않습니다.
- 5초 이하의 타이틀은 「부분삭제」로 진입할 수 없습니다.



1 「타이틀 목록」 메뉴 화면에서 부분삭제 할 타이틀을
선택한 후 「확인(●)」 버튼을 누르세요.
> 세부 선택 메뉴가 나타납니다.



2 「편집」 → 「부분삭제」 항목을 선택한 후 「확인(●)」
버튼을 누르세요.
> 타이틀 편집 메뉴가 나타납니다.

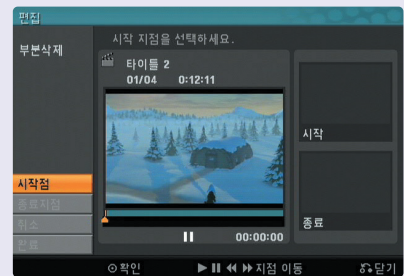

3 타이틀의 맨 첫부분이 일시정지 화면으로 나타납니다.
삭제를 원하는 시작지점에서 「확인(●)」 버튼을 누르세요.
> 재생, 구분작동, 느린재생, 탐색 등을 이용하여 삭제를
원하는 시작점을 선택할 수 있습니다.

4



삭제를 원하는 종료지점에서 「확인(●)」 버튼을 누르세요.

> 재생, 구분작동, 느린재생, 탐색 등을 이용하여 삭제를 원하는 종료점을 선택할 수 있습니다.

화면 하단에 있는 버튼을 이용하여 위치를 선택할 수 있습니다.



재생을 시작합니다.



일시정지 또는 구분작동으로 위치를 선택할 수 있습니다.



탐색기능을 이용하여 찾을 위치를 빠르게 검색할 수 있습니다.



찾을 위치를 챗터 단위로 빠르게 검색할 수 있습니다.

5



「완료」가 선택된 상태에서 「확인(●)」 버튼을 누르세요.



6



「확인」을 선택하세요.

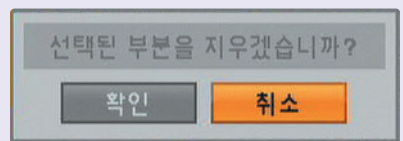

7



「확인(●)」 버튼을 누르세요.
> 선택한 부분이 삭제됩니다.

녹화된 타이틀 편집하기



타이틀명 변경하기

RAM -RWVR -RWVideo +RW +R -R



디스크메뉴/
목록
방향 및
확인 버튼

녹화된 타이틀의 제목을 설정할 때 사용하세요.



글자 입력은 한글/영문/숫자/기호, 최대 32자까지 입력이 가능합니다. (표시가 너무 길어지면 화면의 길이에 의해 글자의 입력이 제한됩니다.)



1 「타이틀 목록」 메뉴 화면에서 타이틀을 선택한 후 「확인(●)」 버튼을 누르세요.
> 세부 선택 메뉴가 나타납니다.



2 「편집」 → 「타이틀명」 항목을 선택한 후 「확인(●)」 버튼을 누르세요.
> 타이틀명을 입력할 수 있는 자판 메뉴가 나타납니다.



3 원하는 문자를 선택한 후 「확인(●)」 버튼을 누르세요.
> 선택한 문자가 입력됩니다.
> 반복해서 원하는 문자를 입력하세요.

리모컨의 버튼을 이용하여 문자를 입력할 수도 있습니다.

- 건너뛰기: 커서를 좌/우로 이동합니다.
- 재생: 커서 위치에 빈칸을 만듭니다.
- 일시정지/구분작동: 커서의 오른쪽에 위치한 문자를 지웁니다.
- 정지, 취소/지움: 커서의 왼쪽에 위치한 문자를 지웁니다.
- 숫자 0~9: 열 지정 커서가 위치한 곳에서 숫자를 입력하세요. 숫자에 해당하는 문자가 입력됩니다.
- 디스크메뉴/목록, 화면표시: 버튼을 누를 때마다 한글 자판, 영문 대문자 자판, 영문 소문자 자판, 기호 자판으로 변경됩니다.



4 자판 메뉴 화면의 「확인」 항목을 선택한 후 「확인(●)」 버튼을 누르세요.
> 입력이 완료됩니다.

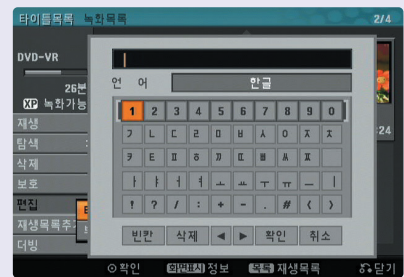

- > 빈칸: 커서가 오른쪽으로 이동하며 빈칸을 만듭니다.
- > 삭제: 커서가 왼쪽으로 이동하며 내용을 지웁니다.
- > ◀/▶: 커서를 좌우로 이동합니다.
- > 확인: 타이틀명 변경을 저장합니다.
- > 취소: 타이틀명 변경을 취소합니다.
- > 언어: ◀/▶를 이용해 「한글」, 「영문 대문자」, 「영문 소문자」, 「기호」 자판 입력 화면을 선택할 수 있습니다.

녹화된 타이틀 편집하기



구간 탐색하기 **RAM** **-RWVR** **-RWVideo** **+RW** **+R** **-R**



재생을 원하는 타이틀의 시작점을 선택할 수 있습니다.



1 「타이틀 목록」에서 구간 탐색하고자 하는 타이틀을 선택한 후 「확인(●)」버튼을 누르세요.
> 세부 선택 메뉴가 나타납니다.



2 「탐색」→「구간탐색」을 선택한 후 「확인(●)」버튼을 누르세요.
> 「구간탐색」메뉴 화면이 나타납니다.



3 재생을 시작하려는 지점을 선택하세요.
> 버튼을 누를 때 마다 1분간격으로 지점이 이동합니다.
> 버튼을 누르고 있으면 5분간격으로 이동합니다.



4 「확인(●)」버튼을 누르세요.
> 선택한 지점부터 재생이 시작됩니다.

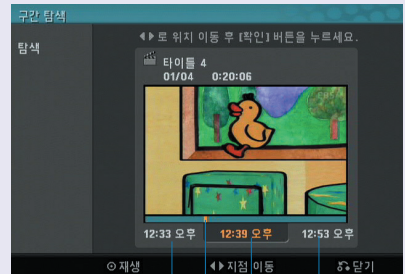

타이틀 시작시간

재생시작을 원하는 지점

선택한 재생시작 시간

타이틀 종료 시간

녹화된 타이틀 편집하기



두개의 챕터를 하나로 결합하기 **RAM -RWVR +RW +R**



디스크메뉴/
목록

방향 및
확인 버튼

두개의 챕터를 하나로 결합하는 기능입니다.



- 동일 타이틀 내의 연속되는 챕터일 경우에만 결합되며, 중간 챕터를 삭제하거나 구간 삭제를 했을 경우에는 결합되지 않습니다.
- 타이틀 안에 단 하나의 챕터만 있을 경우에는 결합되지 않습니다.
- 「챕터목록-재생목록」에서 「이동」 기능을 사용하여 만든 연속된 챕터는 서로 결합하지 않습니다.
- 서로 다른 타이틀 안에서의 연속된 챕터일 경우 결합되지 않습니다.



1 「타이틀 목록」 메뉴 화면에서 타이틀을 선택한 후 「확인(●)」 버튼을 누르세요.
> 세부 선택 메뉴가 나타납니다.



2 「탐색」 → 「챕터보기」 항목을 선택한 후 「확인(●)」 버튼을 누르세요.
> 챕터 목록 메뉴가 나타납니다.



3 결합하고자 하는 챕터중 뒤쪽 챕터를 선택한 후 「확인(●)」 버튼을 누르세요.
> 세부 선택 메뉴가 나타납니다.



4 「결합」 항목을 선택한 후 「확인(●)」 버튼을 누르세요.
> 두개의 챕터가 하나로 결합됩니다.



녹화된 타이틀 편집하기



재생목록의 챕터 이동하기 **RAM -RWVR**



디스크메뉴/
목록
방향 및
확인 버튼

챕터목록-재생목록 화면에서 챕터를 원하는
곳으로 이동할 수 있습니다.



「디스크메뉴/목록」 버튼을 이용하여
「타이틀 목록-녹화목록」 또는 「타이틀 목록-재생목록」 메
뉴화면을 선택할 수 있습니다.



1 「타이틀 목록-재생목록」 메뉴 화면에서 타이틀을 선택한
후 「확인(●)」 버튼을 누르세요.
> 세부 선택 메뉴가 나타납니다.



2 「탐색」 → 「챕터보기」 항목을 선택한 후 「확인(●)」
버튼을 누르세요.
> 챕터 목록 메뉴가 나타납니다.



3 이동 하고자 하는 챕터를 선택한 후 「확인(●)」 버튼을
누르세요.
> 세부 선택 메뉴가 나타납니다.



4 「이동」항목을 선택한 후 「확인(●)」 버튼을 누르세요.
> 챕터와 챕터 사이에 이동바가 나타납니다.



5 이동바를 원하는 위치로 이동한 후 「확인(●)」 버튼을
누르세요.
> 이동바가 있는 위치에 선택한 챕터가 이동됩니다.

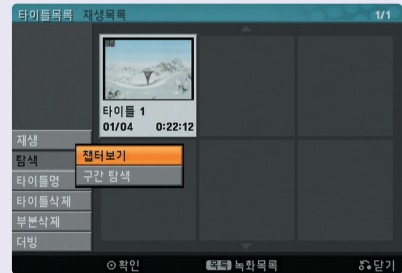

녹화된 타이틀 편집하기



타이틀 나누기 +RW

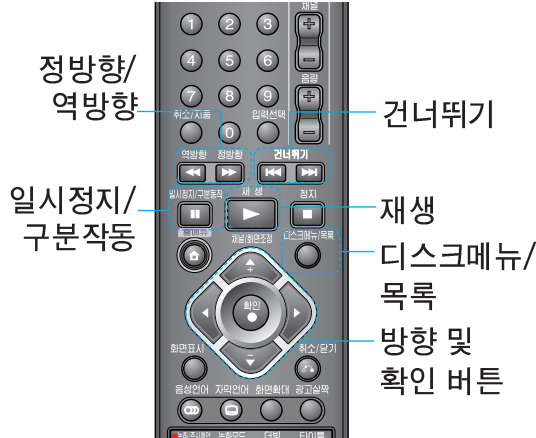

하나의 타이틀을 두개의 타이틀로 나눌 수 있습니다.



재생시간이 3초 이내의 타이틀은 나누어 지지 않을 수 있습니다.



1 「타이틀 목록」 메뉴 화면에서 나누기를 원하는 타이틀을 선택한 후 「확인(●)」 버튼을 누르세요.
 > 세부 선택 메뉴가 나타납니다.



2 「편집」 → 「타이틀 나누기」 항목을 선택한 후 「확인(●)」 버튼을 누르세요.
 > 「편집-나누기」 메뉴가 나타납니다.



3 타이틀의 맨 첫부분이 정지 화면으로 나타납니다. 나누기를 원하는 지점에서 「확인(●)」 버튼을 누르세요.
 > 재생, 구분작동, 느린재생, 탐색 등을 이용하여 나누기를 원하는 지점을 선택할 수 있습니다.
 > 나누기를 원하는 지점을 다시 선택하고자 할 경우, 「취소」를 선택한 후 「확인(●)」 버튼을 누르세요.



4 「완료」가 선택된 상태에서 「확인(●)」 버튼을 누르세요.
 > 나누기 완료 후 자동으로 타이틀목록 화면으로 되돌아 갑니다. 선택한 타이틀이 두 개의 타이틀로 나누어진 것을 확인할 수 있습니다.



화면 하단에 있는 버튼을 이용하여 위치를 선택할 수 있습니다.

- 재생을 시작합니다.
- 일시정지 또는 구분작동으로 위치를 선택할 수 있습니다.
- 탐색기능을 이용하여 찾을 위치를 빠르게 검색할 수 있습니다.
- 찾을 위치를 chapter 단위로 빠르게 검색할 수 있습니다.

녹화된 타이틀 편집하기



챕터 또는 타이틀 숨기기 **+RW** **+R**

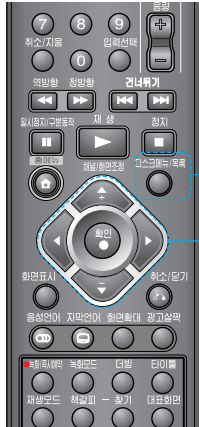

디스크메뉴/
목록
방향 및
확인 버튼

챕터 또는 타이틀을 숨기거나 나타나게 할 수 있습니다.



숨기기로 설정된 타이틀 또는 챕터를 재생하고자 할 때에는 「전체재생」을 선택하세요.



1 「타이틀목록」 또는 「챕터목록」 메뉴 화면에서 숨기고자 하는 타이틀 또는 챕터를 선택한 후 「확인(●)」 버튼을 누르세요.
> 세부 선택 메뉴가 나타납니다.



2 「편집」 → 「숨기기」 항목을 선택한 후 「확인(●)」 버튼을 누르세요.
> 선택한 타이틀 또는 챕터가 비활성화 됩니다.



3 「숨기기」를 취소하려면 세부메뉴에서 「편집」 → 「보이기」 항목을 선택한 후 「확인(●)」 버튼을 누르세요.
> 선택한 타이틀 또는 챕터가 다시 활성화 됩니다.



녹화된 타이틀 편집하기



타이틀 보호기능 사용하기 **RAM -RW/VR +RW +R**



녹화된 타이틀에 실수에 의한 재녹화, 편집, 삭제 등을 방지하기 위한 설정입니다.



1 「타이틀목록」메뉴 화면에서 보호하고자 하는 타이틀을 선택한 후 「확인(●)」버튼을 누르세요.
 > 세부 선택 메뉴가 나타납니다.



2 「보호」항목을 선택한 후 「확인(●)」버튼을 누르세요.
 > 선택한 타이틀의 왼쪽 상단에 자물쇠 표시가 나타납니다.



3 보호된 타이틀의 기능을 해제하려면 세부 메뉴에서 「보호해제」항목을 선택한 후 「확인(●)」버튼을 누르세요.
 > 자물쇠 표시가 사라지며 보호기능이 해제됩니다.



녹화된 타이틀 편집하기



손쉬운 녹화방법 **+RW**



녹화/
즉시예약

정지
디스크메뉴/
목록
방향 및
확인 버튼

디스크에 녹화된 기존의 타이틀 위에 원하는 내용을 바로 다시 녹화할 수 있습니다. 녹화하기 전에 녹화하고자 하는 내용과 연결 상태를 확인하세요. (TV, 입력1(AV1), 외부입력2(AV2), DV입력 등)



- 「보호」기능이 적용되어 있는 타이틀은 녹화되지 않습니다.
- 만약 새로 녹화하려는 내용이 기존 타이틀의 재생 시간보다 길 경우, 다음 위치에 있는 타이틀 위에 자동으로 녹화가 연결 됩니다. 만약 다음 타이틀이 「보호」가 되어 있다면, 녹화는 정지됩니다.



1 「타이틀 목록」 메뉴 화면에서 기존 내용을 지우고 새로운 내용을 녹화할 타이틀을 선택하세요.



2 「녹화/즉시예약」 버튼을 누르세요.
> 선택한 타이틀은 삭제되고, 그 위에 새로운 내용이 녹화됩니다.



3 정지
녹화가 완료됩니다.
> 녹화된 파일 정보를 기록하는 동안 기다려 주세요.

녹화된 타이틀 편집하기



디스크 메뉴 만들기 **+RW** **+R**



정지

타이틀

녹화된 타이틀의 디스크 메뉴를 미리 볼 수 있습니다. 이 디스크 메뉴는 본 기기에서 녹화한 타이틀을 다른 DVD플레이어에서 재생할 때 나타나는 메뉴입니다.

1

타이틀



재생중에 「타이틀」 버튼을 누르세요.
 > 메뉴만들기 화면이 나타납니다.
 메뉴만들기가 끝나면 디스크 메뉴 화면이 나타납니다.



2

정지



디스크 메뉴화면이 사라집니다.

녹화된 타이틀 편집하기



더빙하기



목록의 타이틀 중 원하는 타이틀만 비디오 테이프에 복사할 수 있습니다.



1 「타이틀 목록」 메뉴 화면에서 타이틀을 선택한 후 「확인(●)」 버튼을 누르세요.
 > 세부 선택 메뉴가 나타납니다.



2 「더빙」 항목을 선택한 후 「확인(●)」 버튼을 누르세요.
 > 더빙 메뉴 화면이 나타납니다.



3 녹화모드를 선택하세요.



4 「더빙」 항목을 선택한 후 「확인(●)」 버튼을 누르세요.
 > 더빙이 시작됩니다.



5 타이틀 재생이 끝나면 복사도 정지 합니다. 복사도중 더빙을 중지하려면 「정지」 버튼을 누르세요.

고장신고 전에 확인하세요



제품 사용 중 아래의 증상이 나타나면 다시 한번 확인해 주세요. 고장이 아닐 수 있습니다.

이런증상인 경우	확인하세요	조치하세요	참조
Q DVD가 재생되지 않아요.	<ul style="list-style-type: none"> ■ DVD가 들어 있나요? ■ 재생 불가 DVD가 들어있지 않아요? ■ DVD의 아래 위가 바뀌어 있지 않아요? ■ DVD가 가이드 내에 놓여 있나요? ■ DVD에 먼지가 끼어있지 않아요? ■ 시청등급이 맞나요? 	<ul style="list-style-type: none"> A DVD를 넣으세요. (표시부에 DVD 표시등이 켜졌는지 확인하세요.) A 재생가능한 DVD를 넣으세요. (DVD 유형, 칼라방식, 지역코드를 확인하세요.) A 재생면을 아래로 향하게 넣으세요. A 가이드 내에 정확하게 DVD를 넣으세요. A DVD를 깨끗이 닦아 주세요. A 시청등급 기능을 해제하거나 등급 수준을 변경하세요. 	14쪽 9쪽 58쪽 - 8쪽 42쪽
Q TV방송이 녹화되지 않아요.	<ul style="list-style-type: none"> ■ 동축선이 「안테나선을 연결」 단자에 꽂혀 있습니까? ■ 표시부에 선택한 채널번호가 나타나 있습니까? 	<ul style="list-style-type: none"> A 「TV와 연결하기」를 참조하세요. A 채널번호가 나타나 있지 않을 때는 시청 채널로 맞추세요. 	20쪽 78쪽
Q 예약녹화가 되지 않아요.	<ul style="list-style-type: none"> ■ 표시부에 현재시각이 표시되어 있나요? ■ 녹화 가능한 디스크 입니까? 	<ul style="list-style-type: none"> A 현재시각을 맞추세요. A 녹화 가능한 DVD-R, DVD-RW, DVD-RAM, DVD+R (DL) 또는 DVD+RW 디스크를 넣으세요. 	34쪽 9쪽
Q 방송화면에 노이즈 (화면잡음)가 나타날 때	<ul style="list-style-type: none"> ■ 녹화하면서 다른 채널을 시청하고 있나요? ■ 본 기기를 사용하지 않는데 전원이 켜져 있나요? 	<ul style="list-style-type: none"> A 리모컨의 「TV/비디오」 버튼을 눌러 표시부에 「TV」가 켜지도록 하세요. A 전원을 꺼주세요. 	79쪽 -
Q 재생화면이 나오지 않아요.	<ul style="list-style-type: none"> ■ TV와 본 기기가 바르게 연결되어 있나요? ■ 영상·음성연결선으로 영상·음성 단자가 있는 TV와 연결 했나요? ■ 영상·음성단자가 없는 TV와 연결했나요? 	<ul style="list-style-type: none"> A TV와 바르게 연결하세요. A TV에 있는 「TV/외부입력」 버튼을 눌러 「외부입력」을 선택하세요. A TV 채널을 「4 또는 3」에 맞추세요. 	20~27쪽 - 20쪽
Q 재생화면이 선명하지 않아요.	<ul style="list-style-type: none"> ■ VTR 테이프 또는 DVD에 먼지가 끼어 있지 않아요? 	<ul style="list-style-type: none"> A VTR 테이프 또는 DVD를 깨끗이 청소해 주세요. 	8쪽
Q 전원이 들어오지 않아요.	<ul style="list-style-type: none"> ■ 전원 코드가 빠져있지 않아요? 	<ul style="list-style-type: none"> A 전원코드를 콘센트와 본기기에 정확히 꽂으세요. 	-



이런증상인 경우	확인하세요	조치하세요	참조
<p>Q 소리가 나지 않아요.</p>	<ul style="list-style-type: none"> ■ 연결된 TV의 전원이 켜져 있나요? ■ 음성연결선에 연결된 오디오 기기가 본 기기의 출력신호를 수신할 수 있도록 설정되어 있나요? ■ 음성연결선이 잘 연결되어 있나요? ■ 음성연결선에 연결된 오디오 기기의 전원이 켜져 있나요? ■ HDMI 모드에서 오디오 설정이 PCM으로 되어 있지 않나요? 	<ul style="list-style-type: none"> A TV의 전원을 켜세요. A 음성 수신기의 정확한 입력 모드를 선택하세요. A 음성 연결선을 정확하게 꽂으세요. A 음성연결선에 연결된 오디오 기기의 전원을 켜세요. A 설정메뉴에서 오디오 설정을 PCM으로 설정하세요. 	<p>-</p> <p>-</p> <p>20-27쪽</p> <p>-</p> <p>40-41쪽</p>
<p>Q 전원은 들어오는데 제품이 작동하지 않아요.</p>	<ul style="list-style-type: none"> ■ DVD가 들어 있나요? 	<ul style="list-style-type: none"> A DVD를 넣으세요. 	<p>-</p>
<p>Q 리모컨이 제대로 작동하지 않아요.</p>	<ul style="list-style-type: none"> ■ 리모컨이 제품의 리모컨 센서를 향하고 있나요? ■ 거리가 너무 멀지 않나요? ■ 중간에 장애물이 있지는 않나요? ■ 건전지가 너무 오래되지 않았나요? 	<ul style="list-style-type: none"> A 리모컨을 제품의 센서를 향해 사용하세요. A 7m내에서 리모컨을 사용하세요. A 장애물을 제거하세요. A 새 건전지로 교체하세요. 	<p>18쪽</p> <p>18쪽</p> <p>-</p> <p>18쪽</p>
<p>Q VTR이 정상작동을 하지 않아요. (재생 테이프가 나와요.)</p>	<ul style="list-style-type: none"> ■ 테이프의 시작 또는 끝부분이 아닌가요? ■ 녹화 탭이 없는 테이프를 넣었나요? 	<ul style="list-style-type: none"> A 테이프의 시작 또는 끝부분인지 확인하세요. A 녹화 탭이 없는 테이프를 넣었을 경우에는 자동으로 재생되므로 「정지」 버튼을 누른 후 빨리감기 또는 되감기를 하세요. 	<p>-</p> <p>-</p>
<p>VTR 테이프를 빨리감기 또는 되감기를 할때 속도가 느려요.</p>	<ul style="list-style-type: none"> ■ 재생 중에 「역방향 또는 정방향」 버튼을 누르지 않았나요? 	<ul style="list-style-type: none"> A 「정지」 버튼을 누른 후 「역방향 또는 정방향」 버튼을 누르세요. 	<p>77쪽</p>
<p>비디오테이프재생시</p> <p>Q 재생화면에 노이즈(화면 잡음)가 나타나요.</p> <p>Q 재생화면과 음성이 나오다 안나오다 해요.</p> <p>Q 음성만나오고화면이 잘 안나와요.</p> <p>Q 테이프가 들어가지 않아요.</p>	<ul style="list-style-type: none"> A 화면조정 버튼을 사용하여 화면 조정을 해 보세요. A 테이프가 나쁜 것일 수 있으므로 다른 재생 테이프로 바꾸어 재생해 보세요. A 클리닝 테이프로 VTR 헤드를 닦아주세요. A 테이프 삽입구에 다른 물건(어린이 장난감, 놀이기구 등)이 들어 있는지 확인하세요. 		

전원을 넣어도 작동하지 않거나, 정상적으로 작동이 안될 때 제품을 RESET(재시동) 하세요.

- 본 기기의 전면에 있는 전원 버튼을 5초 이상 누르고 있으면 강제적으로 전원이 꺼집니다. 잠시 후 다시 전원을 켜세요.

용어 해설



지역 코드 (Regional Code)	<p>전 세계를 6개의 권역으로 분류해 놓고 그 지역에서 제작된 플레이어와 타이틀만 감상할 수 있게 하는 코드입니다.</p> <p>지역별 및 코드번호</p> <p>0 : 모든 지역 재생가능</p> <p>1 : 미국을 포함한 북미 지역</p> <p>2 : 일본 및 유럽</p> <p>3 : 우리 나라를 포함한 동남아 지역</p> <p>4 : 호주, 뉴질랜드, 남아메리카</p> <p>5 : 러시아, 아프리카</p> <p>6 : 중국</p> <p>7 : 미확정</p> <p>8 : 국가간을 여행하는 비행기나 선박 내</p>	9쪽
타이틀 (Title)	DVD의 영상이나 음악의 가장 긴 단위로, 영상 소프트웨어의 영화 1편 또는 음악 소프트웨어 앨범 1장에 해당합니다.	-
장 (Chapter)	타이틀의 하위 개념으로서, 타이틀 보다 작은 단위이며 몇 개의 장으로 이루어져 있습니다. 각 장에는 장 번호가 할당되어 있어 원하는 장을 검색할 수 있습니다.	-
트랙 (Track)	CD의 영상이나 음악의 단위입니다. 각 트랙에는 트랙번호가 있어서 원하는 트랙을 검색할 수 있습니다.	60쪽
DTS	DTS는 'Digital Theater System'의 약자로 돌비 디지털과 같은 5.1 채널 방식의 멀티 채널 포맷입니다.	41쪽
돌비 디지털 (Dolby Digital)	영국 돌비사가 극장 및 가정용 사운드 표준으로 제한한 사운드의 규격입니다. 최대 6채널까지 채널별로 독립적인 사운드가 가능합니다. 흔히 5.1 채널이라고도 부르고 있습니다.	40쪽
카메라 (Angle)	어떤 DVD는 동시에 여러 각도(동일장면을 정면, 좌측면, 우측면 등에서 촬영한 장면)에서 촬영한 장면을 가지고 있습니다	67쪽
국가코드 (Country Code)	DVD 기능의 하나로 국가별 규제 레벨에 맞추어서 연소자 시청 제한에 대응하여 DVD의 재생을 제한할 수 있습니다.	45쪽
TV화면크기 (Aspect Ratio)	시청하는 화면의 가로, 세로의 비율을 의미하며, 일반 TV 화면의 Aspect Ratio는 1.33:1 정도입니다. 와이드 화면을 지원하는 DVD 타이틀에서 자주 이용되는 화면비율은 1.85:1 혹은 2.35:1입니다.	35쪽
레터 박스 (Letter Box)	와이드 화면의 영화를 4:3의 일반 TV 에서 보기위해 보통 위, 아래 검은 색 매트를 삽입한 화면을 '레터 박스' 라고 합니다.	35쪽
팬스캔 (Pan Scan)	화면의 양단을 잘라버리고 4:3 화면에 이미지를 가득 채우는 방식을 '팬스캔' 이라고 합니다.	35쪽
PCM Bitstream	<p>Pulse Code Modulation의 약어로 디지털 음성을 의미합니다.</p> <p>1. DTS나 돌비 디지털의 방식으로 DVD 제작 시에 압축되어 저장된 디지털 음성을 의미합니다.</p> <p>2. 돌비 프로로직 디코더나 DTS 디코더를 장착한 앰프나 기타 장비에 디지털 출력이 공급되면 「Bitstream」을 선택하세요.</p>	40쪽

제품 규격



일반 사양	전원	교류 200~240V, 50/60Hz
	소비전력	23W
	크기	430×78.5×260 mm
	중량	약 4.2 kg
	허용주 위온도	5° C ~35° C
	허용상대습도	5% ~90%
	정전보상 (시각)	10 분
	영상수 신채널	VHF 2~13 채널, UHF 14~69 채널, 유선채널 01~125
	안테나 입력	75Ω
안테나 출력	채널 3, 채널 4	
레코더 사양	신호 방식	NTSC 방식
	레이저	반도체 레이저, 파장길이 650nm(DVD), 780 nm(CD)
	주파수 대역(디지털 음성)	8Hz ~ 22kHz
	신호대 잡음비(디지털 음성)	95 dB(EIAJ) 이상
	다이나믹 음성 대역(디지털 음성)	90 dB(EIAJ) 이상
	고조파 변형(Harmonic distortion)	0.008% 이하
	영상 출력	1.0 V (p-p), 75Ω, RCA 잭 x 1
	S-영상 출력	(휘도신호) 1.0V (p-p), 75Ω, Mini DIN 4-pin x 1 (색신호) 0.286 V (p-p), 75Ω
컴포넌트/프로그램시브 영상 출력	(Y) 1.0 V (p-p), 75Ω, RCA 잭 x 1 (Pb)/(Pr) 0.7 V (p-p), 75Ω, RCA 잭 x 2	
DVD 녹화 사양	녹화형식	VR 모드, VIDEO 모드
	녹화 가능 미디어	DVD-R, DVD-RW, DVD-RAM, DVD+R, DVD+RW
	녹화 가능 시간	DVD+R DL(Double Layer)
	DVD (4.7GB 기준) DVD+R DL (8.5GB)	XP : 1시간, SP : 2시간, LP : 4시간, EP : 6시간, MLP : 14시간
	Video Recording Format	XP : 1.8시간, SP : 3.6시간, LP : 7.3시간, EP : 9.1시간, MLP : 21시간
	샘플링 주파수 압축 형식	27MHz MPEG 2
	Audio Recording Format	샘플링 주파수 압축 형식
	48kHz Dolby Digital	
VTR 사양	녹화방식	회전 2헤드 헤리칼스캔 애지무스 방식
	헤드수	6개
	테이프속도	표준 : 33.35mm/sec, 3배 : 11.12mm/sec.
	사용테이프폭	12.7mm
	녹화시간	최대 9시간 (T-180 테이프 사용(3배))
	되감기	약 180초 (T-120 테이프 사용)
	신호방식	NTSC 방식, 칼라신호
	변조방식	휘도신호: FM방식 색신호: 저역변환 90° 쉬프트 방식
	영상입력	1.0Vp-p 75Ω(불명형)
	영상출력	1.0Vp-p 75Ω(불명형)
	신호대 잡음비	43dB 이상
	다이나믹 음성대역(Dynamic Range)	88dB
	채널 분리(Channel Separation)	60dB

• 디자인과 제품규격 사양은 사전 예고없이 변경될 수도 있습니다.

제품보증서

제 품 명 : _____
모 델 명 : _____
구 입 일 : 년 월 일
고객 성명 : 전화: 주소: _____
대리점 상호 : 전화: 주소: _____



수리를 의뢰할 때는 구입일자가 기재된 본 보증서를 제시해야 충분한 서비스를 받으실 수 있으므로 잘 보관하시기 바랍니다.

- 1 본 제품에 대한 품질보증은 보증서에 기재된 내용으로 보증 혜택을 받습니다.
- 2 무상 보증 기간은 구입일로부터 산정되므로 구입일자를 기재 받으시기 바랍니다.
(제품의 구입일자 확인이 불가능할 경우는 상품의 제조년월에서 3개월이 경과된 시점(월)부터 품질보증기간을 기산한다.)
- 3 가정용 제품을 영업용도(영업활동, 비정상적인 사용환경 등)로 사용하거나, 산업용 제품인 경우에는 무상보증 기간을 1/2로 적용합니다. (핵심부품 포함)
- 4 이 보증서는 재발행되지 않습니다.
- 5 별도 계약에 의한 공급 (조달, HOST, 단말용품등)일 경우에는 주계약에 따라 보증 내용을 적용합니다.

- **주요부품 보증기간**
 - 냉장고, TV, 전축, 전자레인지, 룸에어컨, 공냉식에어컨, 냉온풍기 등 _____ 7년
 - 카세트 _____ 6년
 - VTR, 비디오키메라, DVD플레이어, MP3플레이어, 가스레인지, 팬히더, 온풍기, 공기정화기, 선풍기, 가습기, 세탁기, 청소기 등 _____ 5년
 - 보온밥솥, PC 및 주변기기 등 _____ 4년
 - 휴대폰, 석유스토브 등 _____ 3년
- * 상기 이외 제품은 유사 제품의 기준에 준합니다.
- **핵심부품 보증기간**
 - 냉장고, 에어컨의 콤프레서, TV의 CPT, 모니터의 CDT _____ 4년
 - 세탁기의 모터, 전자레인지의 마그네트론, VTR의 헤드 드럼, 팬히터, 로터리히터, 온풍기의 버너, PC의 메인보드(마더보드) _____ 3년
 - LCD TV, PDP TV, LCD 모니터 패널(단 노트북 모니터는 제외) _____ 2년
- * 단, 핵심부품 보증기간 이내라도 사용시간이 모니터의 CDT는 10,000시간 LCD TV, PDP TV, LCD 모니터의 패널은 5,000 시간을 초과한 경우에는 기간이 만료된 것으로 함.

소비자분쟁해결기준 안내

소비자 피해 유형		보상 내역	
		보증기간이내	보증기간 경과후
정상적인 사용상태에서 자연 발생한 성능, 기능상의 고장 발생 시	구입후 10일 이내에 중요한 수리를 요하는 경우	제품교환 또는 구입가 환불	정액값이상각한 금액에 10%를 가산하여 환불
	구입후 1개월 이내에 중요 부품에 수리를 요하는 경우	제품 교환, 무상수리	
	교환된 제품이 1개월 이내에 중요한 수리를 요하는 경우	구입가 환불	
	교환불가능 시		
	하자 발생 시	무상수리	
	동일 하자에 대하여 수리했으나 고장이 재발(4회째)	제품 교환 또는 구입가 환불	
	여러 부위의 고장으로 총4회 수리받았으나 고장이 재발(5회째)		
	수리 불가능 시		
	수리용 부품을 보유하고 있지 않아 수리가 불가능한 경우		
소비자가 수리 의뢰한 제품을 사업자가 분실한 경우	제품 교환		
제품구입 시 운송과정 및 제품 설치 중 발생한 피해	제품 교환		
소비자의 고의 과실에 의한 성능, 기능상의 고장	수리가 가능한 경우	유상수리	유상수리
	수리용 부품을 보유하고 있지 않아 수리가 불가능한 경우	유상수리에 해당하는 금액 징수 후 제품교환	
<ul style="list-style-type: none"> ■ 천재지변(화재, 열해, 가스, 지진, 풍수해, 낙뢰 등)에 의한 고장이 발생하였을 경우. ■ 사용상 정상 마모되는 소모성 부품을 교환하는 경우. ■ 사용전원의 이상 및 접속기의 불량으로 인하여 고장이 발생하였을 경우. ■ 기타 제품 자체의 하자가 아닌 외부 원인으로 인한 경우. ■ LG전자 대리점이나 서비스센터의 수리기술자가 아닌 사람이 수리 또는 개조하여 고장이 발생하였을 경우. ■ 제품의 이동, 이사 등으로 인하여 설치가 부실한 경우 ■ 고장이 아닌 경우 서비스를 요청하면 요금을 받게 되므로 반드시 사용설명서를 읽어주세요. ■ 헤드세척 및 이물투입 서비스 요청을 한 경우 ■ 제품 기능 사용설명 및 분해하지 않고 처리하는 간단한 조정시(1회무료, 2회부터 유료) ■ 소비자 설치 미숙으로 재설치를 한 경우 		유상수리	유상수리

● LG전자는 "불친절" 서비스에 대해서는 요금을 받지 않습니다. (No Delight, No Payment) ● 상기 보상기준은 공정거래위원회 고시 소비자분쟁해결기준에 의거 합니다.
 ● 명시되지 않은 사항은 「소비자분쟁해결기준」에 따릅니다. ● 기구 세척, 조정, 사용설명 등은 고장이 아닙니다.

고객 서비스에 대하여

고객의 권리

고객께서는 제품 사용 중에 고장이 발생 할 경우, 구입일로부터 1년 동안 무상 서비스를 받으실 수 있는 소중한 권리가 있습니다. 단, 고객 과실 및 천재 지변에 의해 고장이 발생한 경우는 무상 기간내라도 유상 처리 됨을 알려 드립니다.

유상서비스(고객의 비용부담)에 대한 책임

서비스 신청시 다음과 같은 경우는 무상기간내라도 유상 처리됩니다.

- ❶ 제품내에 이물질을 투입물, 음료수, 커피, 장난감 등)하여 고장이 발생하였을 경우
- ❷ 제품을 떨어뜨리거나, 충격으로 인하여 제품파손 및 기능상의 고장이 발생하였을 경우
- ❸ 신나, 벤젠 등 유기용제에 의하여 외관 손상 및 변형이 된 경우
- ❹ LG전 자정품이 아닌 부품 또는 소모품을 사용하여 제품고장이 발생하였을 경우 (어댑터, 배터리, 필터, 이어폰 등)
→ LG전 자정품은 가까운 LG전 자서비스 센터에서 구입 가능
- ❺ 사용전압을 외(誤)인 가하여 제품 고장이 발생하였을 경우
- ❻ 고객이 제품을 임의로 분해하여 부품이 분실 및 파손되었을 경우
- ❼ LG전 자서비스 센터의 수리기사가 아닌 사람이 제품을 수리 또는 개조하여 고장이 발생하였을 경우
- ❽ 천재지변(낙뢰, 화재, 풍수해, 가스 염해, 지진 등)에 의해 고장이 발생하였을 경우
- ❾ LG전 자제품 사용설명서 내에 "안전을 위한 주의사항"을 지키지 않아 고장이 발생하였을 경우("안전을 위한 주의사항"을 잘 지키면 제품을 오래 사용할 수 있습니다.)
- ❿ 기타 고객 과실에 의하여 제품 고장이 발생하였을 경우

폐 가전제품 처리절차

신규제품 구입시

LG전자 대리점에서 신제품을 구입 한 후, 기존 제품을 버리고자 할 경우에는 신규제품배달시 무상으로 처리해 드립니다.

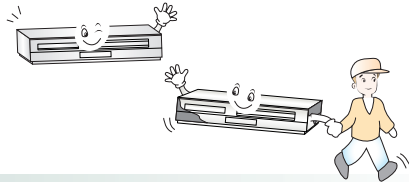

단순폐기시

가전제품, 가구 등 대형 생활 폐기물을 버리고자 할 경우에는 지역 동사무소로 연락하면 됩니다.

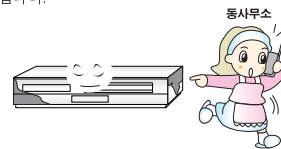



서비스센터전국대표전화

전국어디서나 (지역번호 없이)
1544/1588-7777

인터넷 서비스 신청 : www.lgservice.co.kr
제품 사용중 고장으로 인한 서비스가 필요하시면 연락하세요.
언제나 친절하고 빠르고 정확한 서비스를 제공합니다.



고객무료상담전화(클로버전화)

080-023-7777 (대표)
FAX 02-2630-3565
인터넷 www.lge.co.kr

LG전자의 제품, 판매, 사후 서비스 등 회사 전반에 걸친 고객의 고충사항, 제안 및 건의 내용을 적극 수렴하고 있습니다.
전화요금은 LG전자가 부담합니다.



AS마크란?
사후 봉사가 우수한 기업에 대한 품질을 국가 기관인 산업자원부 기술표준원이 보증하는 인증마크입니다.