



LG

Life's Good

한국어

사용 설명서

MONITOR SIGNAGE

제품 사용 전에 본 설명서를 반드시 읽고, 나중에 참조할 수 있도록 보관하여 주십시오.

MONITOR SIGNAGE 모델

47WX50MF-AL

47WX50MF-BL

목차

4 라이선스

5 조립 및 준비

- 5 부속품
- 6 선택 부속품(별매품)
- 7 부품 및 버튼
- 8 스탠드 연결
- 8 세로 방향 설치
- 9 Media Player 연결
- 10 패널 보호를 위한 보관 방법
 - 10 - 올바른 방법
 - 10 - 잘못된 방법
- 11 손잡이 활용
 - 11 - 제품을 수직으로 세워 옮기는 경우

12 리모컨

14 모니터 사용

- 14 PC 연결
 - 14 - RGB 연결
 - 15 - DVI 연결
 - 15 - HDMI 연결
 - 16 - Display Port 연결
- 17 화면 조정
 - 17 - 이미지 모드 선택
 - 17 - 이미지 옵션 설정
 - 18 - PC 디스플레이 옵션 설정
- 18 음성 조정
 - 18 - 음성 모드 선택
 - 19 - 음성 옵션 설정
- 19 추가 옵션 사용
 - 19 - 화면크기 설정
 - 21 - 외부입력 목록 사용

22 엔터테인먼트

- 22 - 유선 네트워크에 연결
- 23 - 네트워크 상태
- 24 - USB 저장 장치 연결
- 25 - 파일 찾아보기
- 27 - 영화 보기
- 30 - 사진 보기
- 33 - 음악 감상
- 35 - 콘텐츠 목록 감상
- 36 - DivX® VOD 가이드
- 37 - PIP/PBP 사용하기

38 사용자 설정

- 38 메인 메뉴 열기
 - 39 - 영상 설정
 - 42 - 음성 설정
 - 43 - 시간 설정
 - 44 - 일반 설정
 - 49 - Picture ID를 사용하려면
 - 50 - 네트워크 설정

51 연결하기

- 52 HD 수신기, DVD, 캠코더, 카메라, 게임 장치 또는 VCR 플레이어 연결하기
 - 52 - DVI 연결
 - 52 - HDMI 연결
 - 53 - Component 연결
 - 53 - AV(CVBS) 연결
- 54 LAN에 연결하기
 - 54 - LAN 연결
- 54 USB에 연결
 - 55 여러대의 제품을 연결하여 사용하려면
 - 55 - RGB 모드
 - 55 - DVI 모드

56 고장신고 전 확인 사항

59 제품 규격

62 여러 제품을 제어하려면

- 62 케이블 연결
- 62 RS-232C 구성
- 62 통신 파라미터
- 63 명령 참조 목록
- 65 송/수신 프로토콜

77 IR 코드

라이선스

모델에 따라 지원되는 라이선스가 다를 수 있습니다. 라이선스에 대한 자세한 내용은 www.lg.com을 참조하십시오.



HDMI, HDMI 로고 및 High-Definition Multimedia Interface는 HDMI Licensing LLC의 상표 또는 등록 상표입니다.



DivX 비디오에 관하여 DivX®는 Rovi Corporation의 자회사 DivX, LLC가 개발한 디지털 비디오 포맷입니다. 본 제품은 DivX에서 공식 인증한 제품으로 DivX 비디오를 재생할 수 있습니다. 자세한정보 및 일반 동영상을 DivX 비디오로 변환하기 위한소프트웨어를 원하시면 홈페이지(www.divx.com)에 방문하시기 바랍니다.

DivX Video-On-Demand에 관하여 DivX Video-On-Demand(VOD) 영화를 재생하기 위하여, 반드시 본 DivX Certified® 제품을 등록하십시오. 먼저 제품 설정 메뉴의 DivX VOD 섹션에서 등록 코드를 확인한 후, 제품 등록 절차 진행 시에 위와 동일한 코드 값을 입력하세요. DivX VOD와 제품 등록 절차에 대한 상세한 정보를 원하시면 웹사이트 vod.divx.com에 방문하시기 바랍니다.

DivX® 인증 제품으로 프리미엄 콘텐츠를 포함한 최대 HD 1080p DivX® 비디오 재생을 보증함.

DivX®, DivX Certified® 및 관련 로고는 Rovi Corporation 또는 그 자회사 상표이며 라이선스 계약 하에 사용됩니다.

다음 중 한 개 이상의 미국 특허 하에 보호됩니다.

: 7,295,673; 7,460,668; 7,515,710; 7,519,274



돌비 래버러토리스의 허가를 얻어 제조한 제품입니다. 돌비 및 더블 D 심볼은 돌비 래버러토리스의 상표입니다.

조립 및 준비

부속품

제품 상자 안에 아래 부속품이 들어 있는지 확인하세요. 누락된 부속품이 있으면 제품을 구매한 가까운 대리점에 문의하세요. 이 설명서의 그림은 실제 제품 및 부속품과 차이가 있을 수 있습니다.

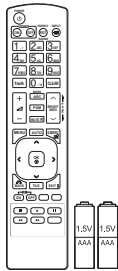

리모컨 및 배터리

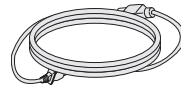

전원 코드

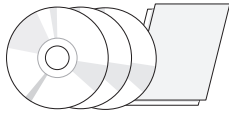

CD(사용 설명서, S/W 프로그램,
S/W 매뉴얼)/카드류



D-sub 15핀 신호 케이블



주의

- 안전과 제품 수명을 보장을 위해 불법 복제품은 사용하지 마십시오.
- 불법 복제품 사용으로 인한 파손이나 부상에는 품질 보증이 적용되지 않습니다.



참고

- 제품의 부속품은 모델에 따라 다르게 제공될 수 있습니다.
- 이 설명서에 나와 있는 제품 사양이나 내용물은 제품 기능 업그레이드에 따라 예고 없이 변경될 수 있습니다.

선택 부속품(별매품)

선택 부속품은 제품의 성능 향상을 위해 예고 없이 변경될 수 있으며, 새로운 부속품이 추가될 수도 있습니다. 이 설명서의 그림은 실제 제품 및 부속품과 차이가 있을 수 있습니다.

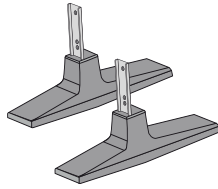
스탠드 세트

스탠드부

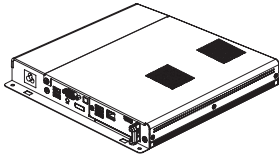

나사

Media Player 세트

Media Player



나사



CD(사용 설명서)/카드류

참고

- 선택 부속품은 필요 시 별도 구매 하십시오.
- Media Player에 대한 자세한 내용은 해당 제품에 동봉된 매뉴얼을 참조하십시오.

부품 및 버튼

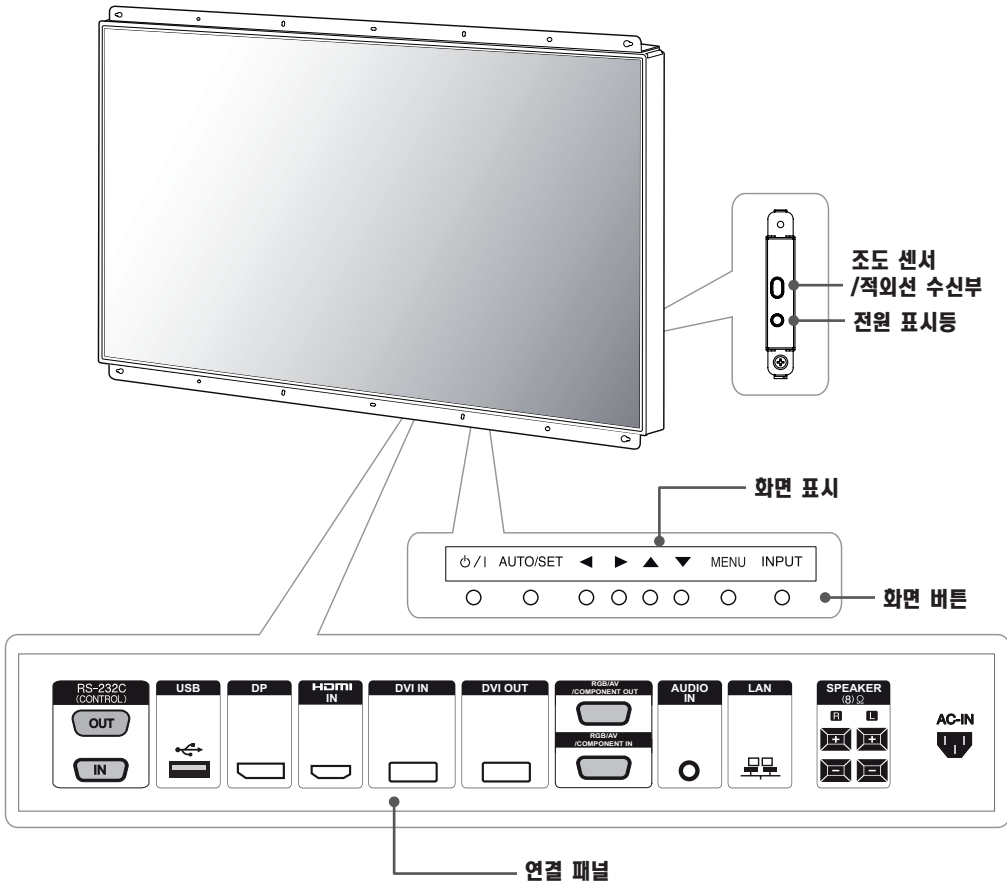

화면 표시	설명
INPUT	입력 소스를 변경합니다.
MENU	메인 메뉴를 열거나 입력선택을 저장하고 메뉴를 종료합니다.
▼▲	상하로 조절합니다.
◀▶	음량을 조절합니다.
AUTO/SET	현재 설정 되어있는 신호와 모드 정보를 나타냅니다. AUTO/SET 버튼을 누르면 자동화면 조정이 됩니다. (RGB 모드 상태 일 때만 가능)
⏻/⏷	전원을 켜고 끕니다.
조도 센서	빛의 양을 측정하여 화면의 밝기를 조정합니다.
적외선 수신부	리모컨의 신호를 수신하는 부분입니다.
전원 표시등	화면이 정상적으로 켜져 있을 때 빨강색 빛을 켭니다. 절전 모드일 때는 표시등이 주황색으로 바뀝니다.

! 참고

- 메인 메뉴에서 **일반**을 선택하면 전원 표시등을 켜거나 끌 수 있습니다.

스탠드 연결

- 일부 모델에만 적용됩니다.

- 1 테이블 위에 부드러운 천을 깔고, 화면이 아래쪽을 향하도록 제품을 올려 놓습니다.

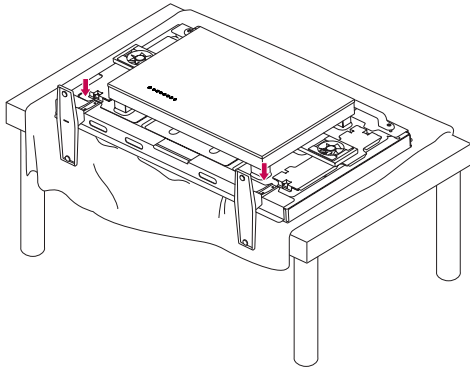

세로 방향 설치

세로 방향으로 설치할 때는 화면 정면에서 모니터를 시계 방향으로 90도 회전시킵니다.

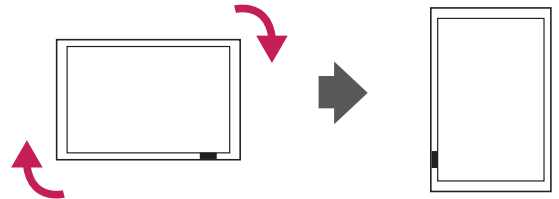

- 2 그림과 같이 나사를 사용하여 스탠드를 제품 뒷면에 고정합니다.

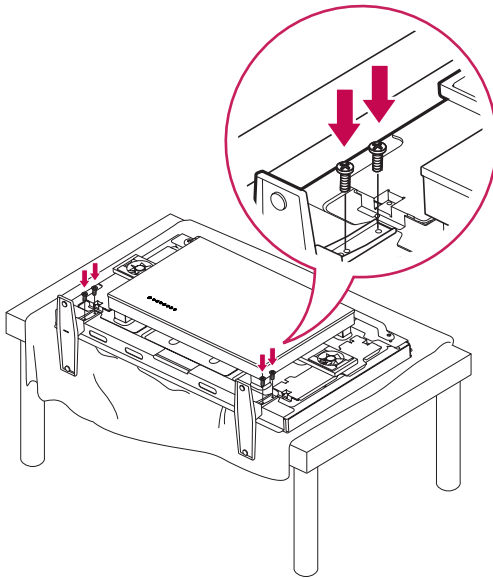

! 참고

- 지정된 나사를 사용하세요. (M 4.0 mm x 피치 0.6 mm x 길이 9 mm(스프링 와셔 포함 : 1.8 mm))

Media Player 연결

- 일부 모델에만 적용됩니다.

1 테이블 위에 부드러운 천을 깔고, 화면이 아래쪽을 향하도록 제품을 올려 놓습니다. 그림과 같이 나사 2개를 제거 하여 개구부 덮개를 분리 합니다.

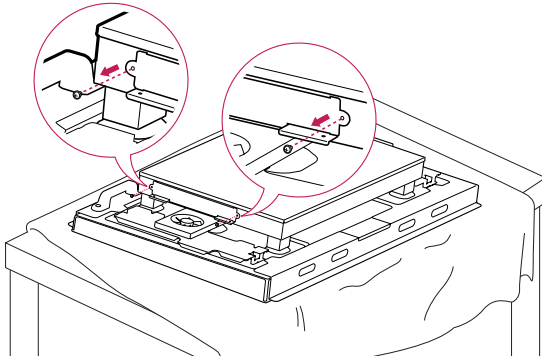

3 함께 제공 된 나사 2개를 사용하여 제품에 고정 시켜 줍니다.

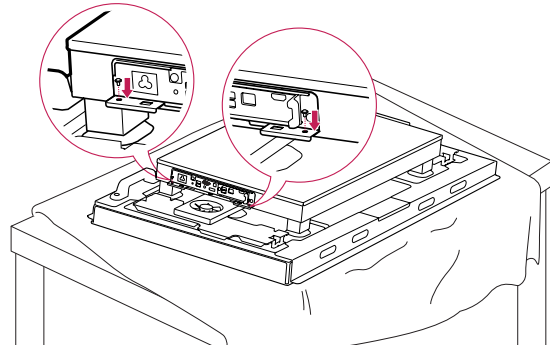

2 Media Player를 제품의 홈에 맞춘 후 밀어 올려 장착 합니다.

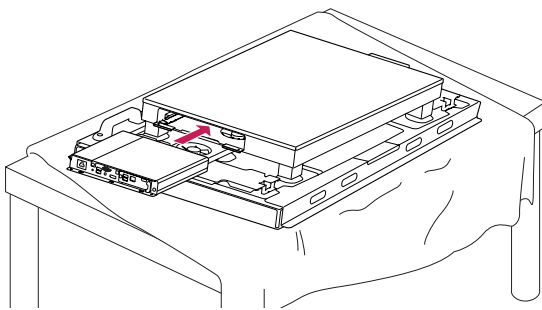

! 참고

- 제공된 나사를 사용하세요. (M 3.0 mm x 피치 0.5 mm x 길이 6.0 mm)

패널 보호를 위한 보관 방법

올바른 방법

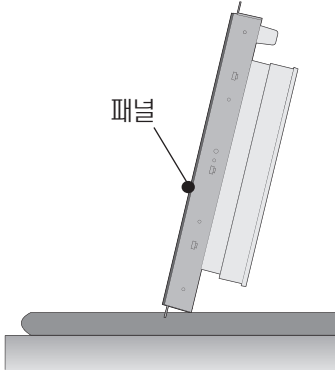

제품을 똑바로 세우려면 양쪽을 잡고 패널이 바닥에 닿지 않도록 조심스럽게 뒤로 기울입니다.

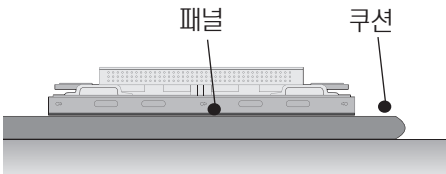

제품의 패널을 바닥에 놓을 때에는 평평한 바닥에 쿠션을 깔고 패널이 아래로 향하도록 제품을 놓습니다.

잘못된 방법

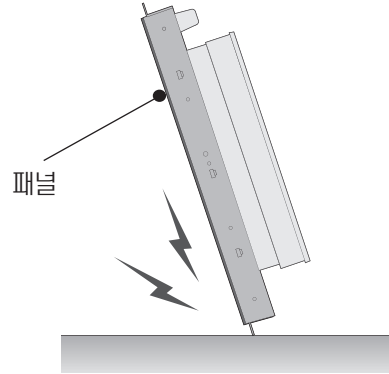

제품이 패널 면 쪽으로 기울어져 있는 경우 패널 하단이 손상될 수 있습니다.

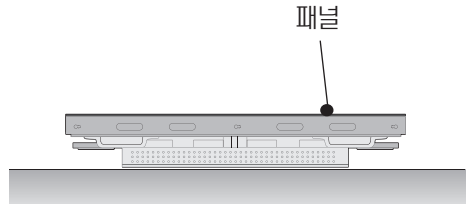

제품의 뒷면을 바닥에 놓을 경우, 뒷면에 위치한 번오키가 눌러 파손될 수 있습니다.

손잡이 활용

제품을 수직으로 세워 옮기는 경우

후면 상단의 손잡이를 잡고 옮깁니다.

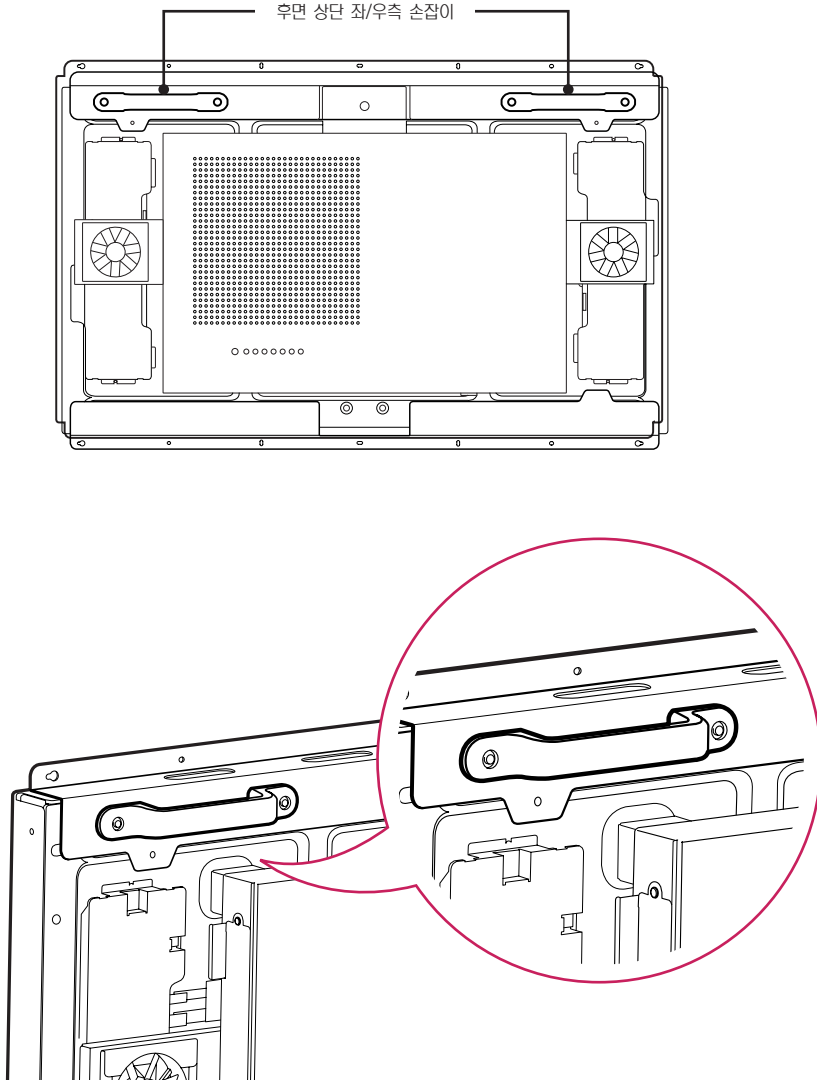

! 주의

- 제품의 이동이나 설치 시 제품의 패널을 잡거나 패널에 충격이 가해지지 않도록 주의하세요.
- 제품의 패널부 전면 모서리를 맨손으로 만지면 패널의 날카로운 부위에 상해 위험이 있으니, 손잡이를 활용하세요.

리모컨

본 설명서는 리모컨을 사용해 제품을 작동하는 방법에 대해 설명합니다. 올바른 모니터 사용을 위해 반드시 설명서를 읽어 주시기 바랍니다.

배터리를 교체하려면 배터리 커버를 열고 교체할 배터리(1.5 V AAA)의 ⊕ 및 ⊖ 방향을 배터리실의 레이블에 맞추어 올바르게 끼운 후 배터리 커버를 닫습니다.

배터리를 꺼낼 때는 위 순서를 역순으로 실행합니다.



주의

- 사용하던 배터리와 새 배터리를 함께 사용하면 리모컨이 손상될 수 있습니다.
- 리모컨은 항상 모니터의 리모컨 센서를 향하도록 하십시오.

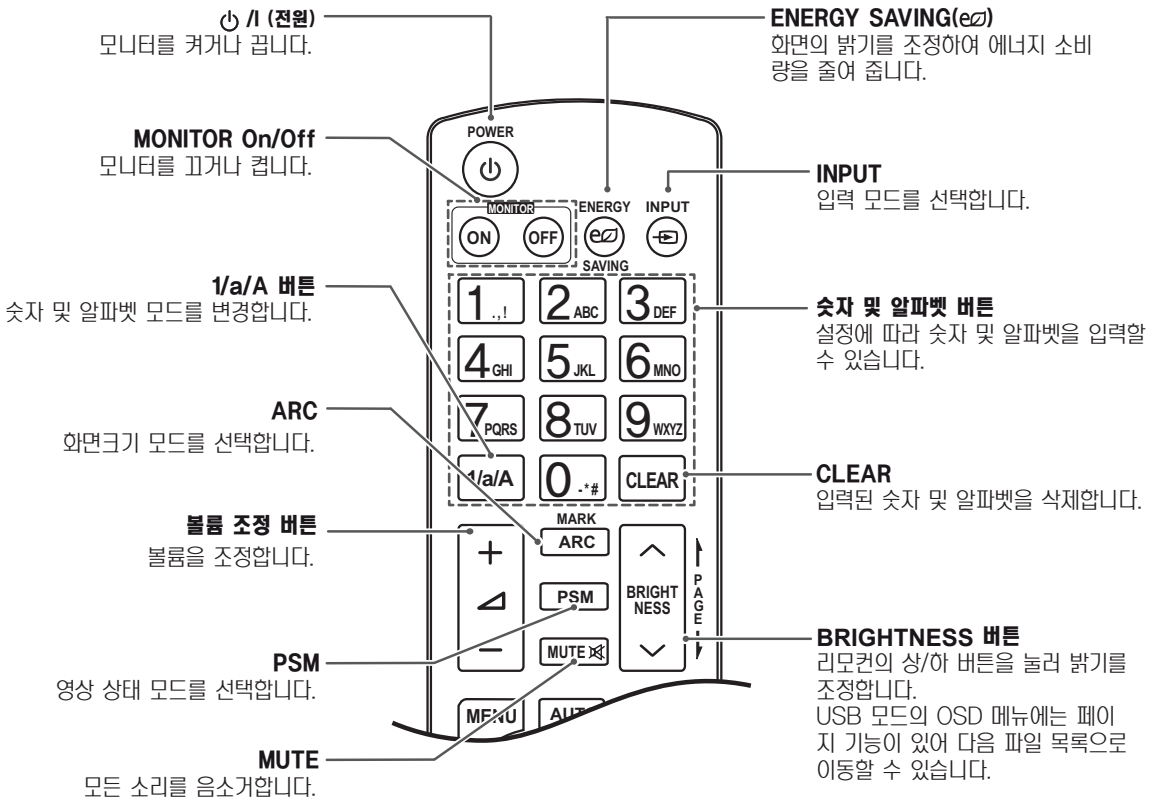
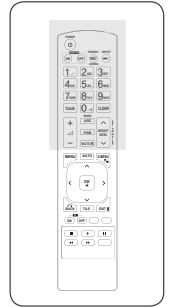
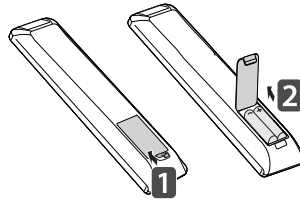

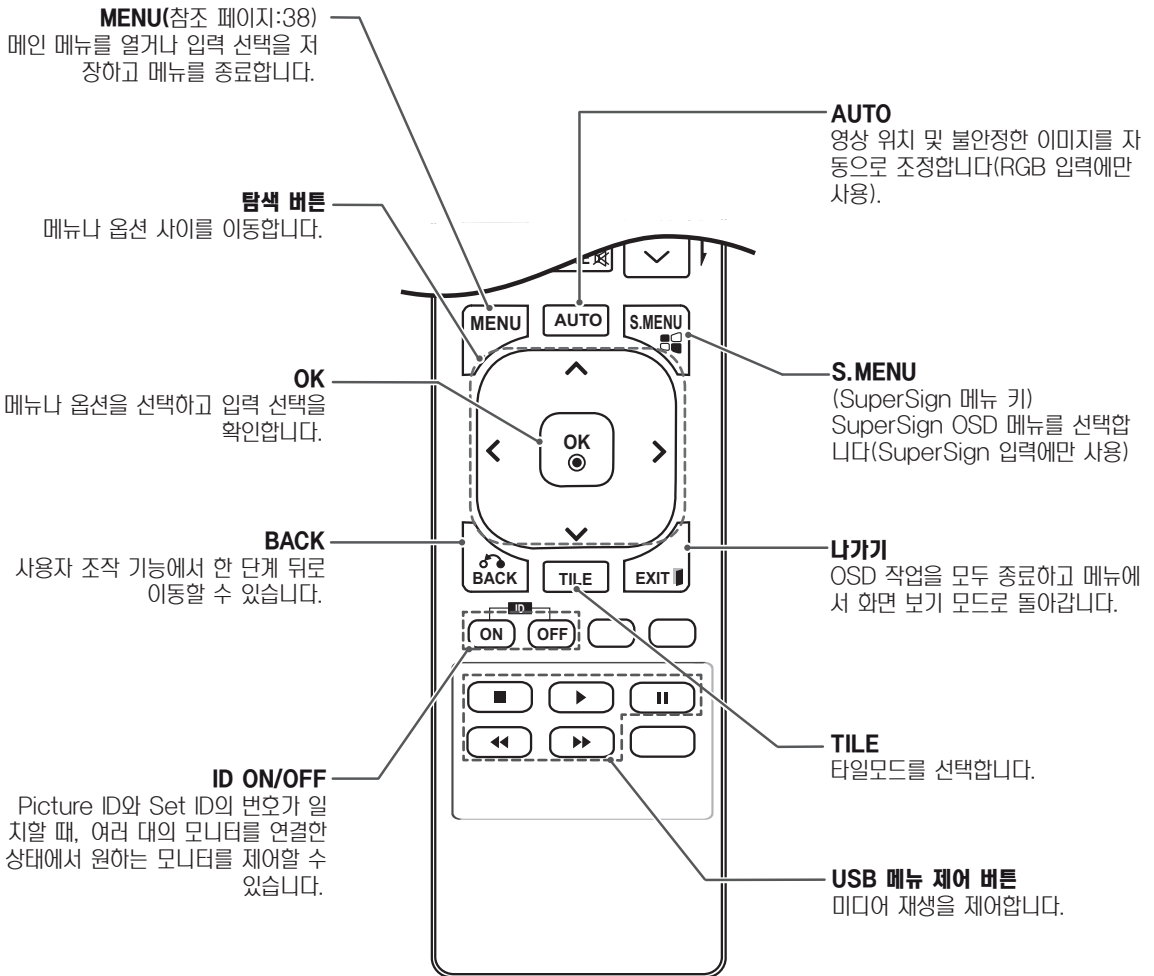
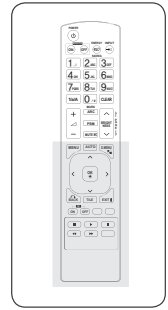

모니터 사용

PC 연결

이 모니터는 플러그 앤 플레이* 기능을 지원합니다.

* 플러그 앤 플레이: 사용자가 PC에 장치를 연결하고 전원을 켜면, 장치 구성이나 별도의 사용자 설정 없이도 PC가 연결된 장치를 인식하는 기능입니다.

! 참고

- 모니터에서 최상의 이미지 품질을 얻으려면 HDMI 연결을 사용하는 것이 좋습니다.
- 제품의 표준 규격 준수를 위해, D-sub 15핀 케이블 및 DVI/HDMI 케이블과 같이 패라이트 코어가 사용된 차폐형 인터페이스 케이블을 사용하세요.
- 모니터가 차가울 때 전원을 켜면 화면이 깜박일 수 있습니다. 이것은 정상입니다.
- 일부 빨간색, 녹색 또는 파란색 반점이 화면에 나타날 수 있습니다. 이것은 정상입니다.

! 주의

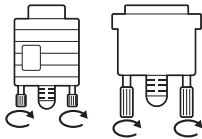

- 신호 입력 케이블을 연결하고 나사를 시계 방향으로 돌려 조이십시오.

- 화면을 손가락으로 장시간 누르면 화면에 일시적으로 왜곡 현상이 나타날 수 있습니다.
- 같은 장면이 장시간 출력될 경우 이미지 번 현상이 나타날 수 있습니다. 가능한 경우 화면보호기를 사용하세요.

RGB 연결

PC의 아날로그 영상 신호를 모니터로 전송합니다. PC와 모니터를 다음 그림과 같이 15핀 신호 케이블로 연결하십시오. RGB 입력을 선택하세요.

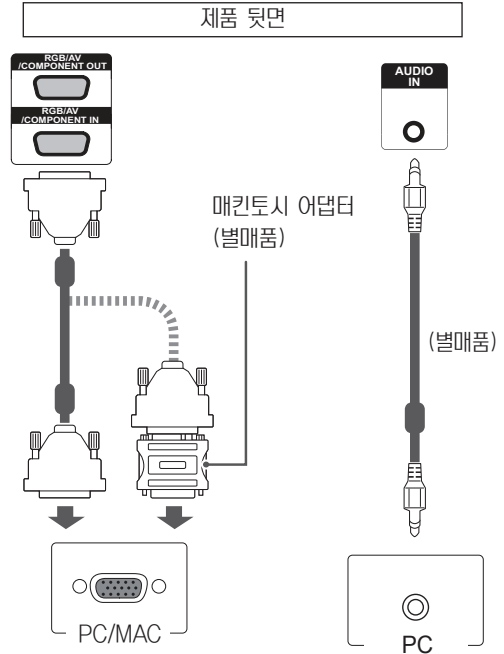

! 참고

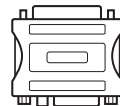

- 시중에서 판매되는 어댑터는 호환되지 않을 수 있으므로 Macintosh 표준 어댑터를 사용하십시오. (신호 체계가 다름)
- Apple 컴퓨터를 이 모니터에 연결하려면 어댑터가 필요할 수도 있습니다. 자세한 내용은 전화로 문의하거나 웹 사이트를 참조하세요.

DVI 연결

PC의 디지털 영상 신호를 모니터로 전송합니다. PC와 모니터를 다음과 같이 DVI 케이블로 연결하십시오. DVI 입력을 선택하십시오.

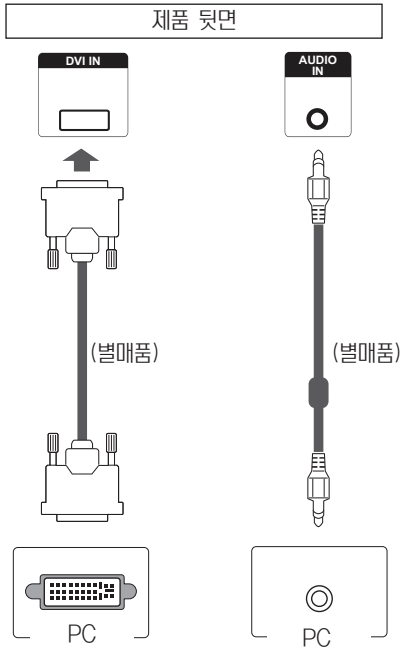

HDMI 연결

PC의 디지털 영상 및 음성 신호를 모니터로 전송합니다. PC와 모니터를 다음 그림과 같이 HDMI 케이블로 연결하십시오. HDMI 입력을 선택하십시오.



! 참고

- 고속 HDMI™ 케이블을 사용하십시오.
- HDMI 모드에서 소리가 들리지 않을 경우, PC 환경을 확인하십시오. 일부 PC에서는 기본 음성 출력을 HDMI로 수동으로 변경해야 합니다.
- HDMI-PC 모드를 사용하려면 입력 레이블을 PC 모드로 설정해야 합니다.
- HDMI PC를 사용할 경우 호환성 문제가 발생할 수 있습니다.

Display Port 연결

PC의 디지털 영상 및 음성 신호를 모니터로 전송합니다. PC와 모니터를 다음 그림과 같이 Display Port 케이블로 연결하십시오.

Display Port 입력 신호를 선택하세요.

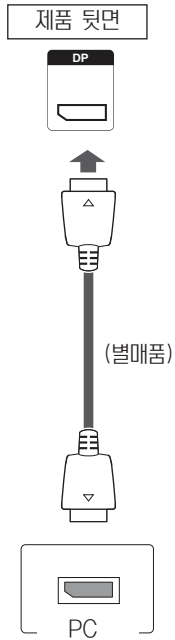

! 참고

- PC의 DP Version에 따라 음성이 출력 안 될 수도 있습니다.

화면 조정

이미지 모드 선택

공장지정 화면 모드 중 하나를 선택하여 최적화된 설정에서 이미지를 표시하세요.

- 1 MENU를 눌러 메인 메뉴를 엽니다.
- 2 탐색 버튼을 눌러 **영상**으로 이동한 다음 **OK**를 누릅니다.
- 3 탐색 버튼을 눌러 **영상모드**로 이동한 다음 **OK**를 누릅니다.
- 4 탐색 버튼을 눌러 원하는 이미지 모드로 이동한 다음 **OK**를 누릅니다.

모드	설명
선명한 영상	매장 환경에 적합하도록 화면의 명암, 밝기, 색농도, 선명도를 높입니다.
표준 영상	일반 환경에 적합하도록 화면을 조절합니다.
영화	극장에서 영화를 감상하는 것처럼 느껴지도록 화면을 영화에 최적화합니다.
스포츠	흰색, 풀과 하늘의 푸른색 등 기본 색상을 강조하여 활발하고 역동적인 움직임에 화면을 최적화합니다.
게임	PC 또는 게임의 빠른 화면 전환이 가능하도록 화면을 최적화합니다.

- 5 완료 후 **EXIT**를 누릅니다.
이전 메뉴로 돌아가려면 **BACK**을 누릅니다.

이미지 옵션 설정

최상의 화면 성능을 위해 각 이미지 모드의 기본 및 고급 옵션을 설정하세요.

- 1 **MENU**를 눌러 메인 메뉴를 엽니다.
- 2 탐색 버튼을 눌러 **영상**으로 이동한 다음 **OK**를 누릅니다.
- 3 탐색 버튼을 눌러 **영상모드**로 이동한 다음 **OK**를 누릅니다.
- 4 탐색 버튼을 눌러 원하는 이미지 모드로 이동한 다음 **OK**를 누릅니다.
- 5 다음 옵션을 선택하고 조정한 다음 **OK**를 누릅니다.

옵션	설명
백라이트	LCD 백라이트를 조절하여 화면 밝기를 조절합니다. 밝기를 감소시키면 화면이 어두워지며, 영상 신호 손실 없이도 전원 소비가 감소됩니다.
명암	영상 신호의 변화율을 증가시키거나 감소시킵니다. 화면의 밝은 부위가 너무 강렬할 경우, 명암을 조절할 수 있습니다.
밝기	영상의 기본적인 신호 수준을 조절합니다. 화면의 어두운 부위가 너무 강렬할 경우, 밝기를 조절할 수 있습니다.
선명도	화면의 밝은 부분과 어두운 부분 사이 경계선의 선명도를 조절합니다. 수치를 낮출수록 이미지가 부드러워집니다.
색농도	모든 색의 농도를 조절합니다.
색상	빨간색과 녹색의 균형을 조절합니다.
색온도	따뜻한 느낌으로 설정하여 빨간색 같은 열정적인 색의 느낌을 높이거나 시원한 느낌으로 설정하여 영상에 파란색을 더합니다.
고급설정	고급 옵션을 설정합니다. 고급 영상 옵션을 참조하세요.
초기화	옵션을 기본 설정으로 되돌립니다.

- 6 완료 후 **EXIT**를 누릅니다.
이전 메뉴로 돌아가려면 **BACK**을 누릅니다.

PC 디스플레이 옵션 설정

최상의 이미지 품질을 위해 각 이미지 모드의 옵션을 설정하세요.

- 이 기능은 RGB[PC] 모드에서만 작동합니다.

- MENU**를 눌러 메인 메뉴를 엽니다.
- 탐색 버튼을 눌러 **영상**으로 이동한 다음 **OK**를 누릅니다.
- 탐색 버튼을 눌러 **화면 조정**으로 이동한 다음 **OK**를 누릅니다.
- 다음 옵션을 선택하고 조정한 다음 **OK**를 누릅니다.

옵션	설명
해상도	올바른 해상도를 선택합니다. "PC 디스플레이 옵션 설정" 참고
자동조정	화면 위치, 시계 및 위상을 자동으로 조정하도록 설정합니다. 구성이 진행되는 동안에는 이미지가 몇 초 동안 불안정하게 표시될 수 있습니다.
위치/크기/위상	자동 구성 후에 영상이 선명하지 않을 경우, 특히 글자가 흔들리는 경우에 옵션을 조정합니다.
초기설정	옵션을 기본 설정으로 되돌립니다.

- 완료 후 **EXIT**를 누릅니다.
이전 메뉴로 돌아가려면 **BACK**을 누릅니다.

음성 조정

음성 모드 선택

공장지정 음성 모드 중 하나를 선택하여 최적화된 설정에서 음성을 재생하세요.

- MENU**를 눌러 메인 메뉴를 엽니다.
- 탐색 버튼을 눌러 **음성**으로 이동한 다음 **OK**를 누릅니다.
- 탐색 버튼을 눌러 **음향 모드**로 이동한 다음 **OK**를 누릅니다.
- 탐색 버튼을 눌러 원하는 음성 모드로 이동한 다음 **OK**를 누릅니다.

모드	설명
표준	표준 품질의 음성을 듣고 싶을 때 선택합니다.
음악	음악 감상 시 선택합니다.
영화	영화 감상 시 선택합니다.
스포츠	스포츠 경기를 볼 때 선택합니다.
게임	게임을 할 때 선택합니다.

- 완료 후 **EXIT**를 누릅니다.
이전 메뉴로 돌아가려면 **BACK**을 누릅니다.

음성 옵션 설정

최상의 음성 품질을 위해 각 음성 모드의 옵션을 설정하세요.

- 1 MENU를 눌러 메인 메뉴를 엽니다.
- 2 탐색 버튼을 눌러 **음성**으로 이동한 다음 **OK**를 누릅니다.
- 3 탐색 버튼을 눌러 **음향 모드**로 이동한 다음 **OK**를 누릅니다.
- 4 탐색 버튼을 눌러 원하는 음성 모드로 이동한 다음 **OK**를 누릅니다.
- 5 다음 옵션을 선택하고 조정한 다음 **OK**를 누릅니다.

옵션	설명
인피니티 사운드	인피니티 사운드 옵션은 스피커 두 개로부터 5.1 채널 스테레오 음성 품질을 제공합니다.
고음	고주파 음성의 강도를 높입니다.
저음	저주파 음성의 강도를 높입니다.
초기화	음성 모드를 기본 설정으로 초기화합니다.

- 6 완료 후 **EXIT**를 누릅니다.
이전 메뉴로 돌아가려면 **BACK**을 누릅니다.

추가 옵션 사용

화면크기 설정

영상 시청 중 **ARC**(화면크기)를 누르면 화면을 최적의 크기로 조절하여 영상을 즐길 수 있습니다.



주의

- 정지 영상을 장시간 동안 재생하면 화면에 잔상이 남거나 영구 손상될 수 있습니다. 이러한 "이미지 번" 또는 "잔상"에는 품질 보증이 적용되지 않습니다.
- 화면크기가 4:3으로 장시간 설정되어 있으면, 이미지가 출력되지 않는 가장자리에 이미지 번이 일어날 수 있습니다.



참고

- 메인 메뉴에서도 이미지 크기를 변경할 수 있습니다.

모드 \ 화면크기	AV	Component	RGB		Display Port		DVI-D		HDMI	
			PC	DTV	PC	PC	PC	DTV	PC	
16:9	o	o	o	o	o	o	o	o	o	o
원본화면	x	o	x	o	x	x	o	o	x	x
1:1	x	x	o	x	o	o	x	o	x	o
4:3	o	o	o	o	o	o	o	o	o	o
줌	o	o	x	o	x	x	o	o	x	x
시네마 줌	o	o	x	o	x	x	o	o	x	x

- **16:9:** 선형 비율에 따라 영상의 수평 크기를 조절하여 전체 화면으로 확대합니다(4:3 비율의 DVD 감상 시 유용).

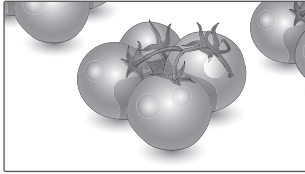

- **4:3:** 영상을 본래의 4:3 화면크기로 볼 수 있으며, 화면 좌우에 흑색 막대가 나타납니다.

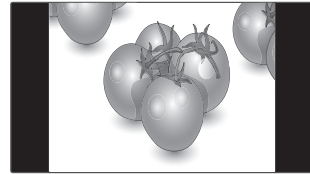

- **원본화면:** 고해상도의 원본 영상을 손실 없이 최상의 품질로 감상할 수 있습니다. 참고: 원본 영상에 노이즈가 있을 경우, 경계선에 노이즈가 나타날 수 있습니다.



- **줌:** 영상 왜곡 없이 가득 찬 화면을 볼 수 있습니다. 하지만 영상의 위, 아래가 잘리게 됩니다.

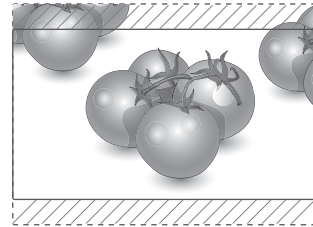

- **1:1:** 원본 영상의 화면크기를 조절하지 않습니다. (Display Port PC, HDMI PC, DVI-D PC, RGB PC 만 해당)

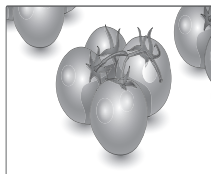

- **시네마 줌:** 올바른 비율로 영상을 확대하려는 경우 시네마 줌을 선택하세요. 참고: 영상을 확대하거나 축소하면 이미지가 왜곡될 수 있습니다.

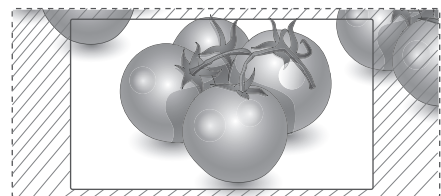

외부입력 목록 사용

입력 소스 선택

- 1 **INPUT** 버튼을 눌러 외부입력 목록을 엽니다.
- 2 탐색 버튼을 눌러 원하는 입력 소스로 이동한 후 **OK** 버튼을 누릅니다.

입력 소스	설명
외부입력	VCR 또는 기타 외부 장치에서 동영상을 볼 수 있습니다.
컴포넌트	DVD 또는 기타 외부 장치에서나 디지털 셋탑 박스를 통해 콘텐츠를 볼 수 있습니다.
RGB	PC 화면을 모니터에서 볼 수 있습니다.
Display Port	PC 화면을 모니터에서 볼 수 있습니다.
DVI-D	PC 화면을 모니터에서 볼 수 있습니다.
HDMI	PC, DVD, 디지털 셋탑 박스 또는 기타 HD 장치에서 콘텐츠를 볼 수 있습니다.

! 참고

- Display Port, HDMI 에서 PC 화면이 모두 표시되지 않을 경우 파란색 버튼을 눌러 입력 레이블을 PC 모드로 설정하시기 바랍니다.

엔터테인먼트

유선 네트워크에 연결

다음 그림에서와 같이 LAN 포트를 통해 LAN(Local Area Network)에 연결하고 네트워크 설정을 설정합니다.

유선 네트워크 연결만 지원합니다.

물리적 연결을 설정한 후에는 소수의 홈 네트워크에서 디스플레이 네트워크 설정을 조정해야 할 수도 있습니다. 대부분의 홈 네트워크에서는 조정 작업 없이도 디스플레이가 자동으로 연결됩니다.

자세한 내용은 인터넷 공급업체에게 문의하거나 라우터 설명서를 참조하세요.

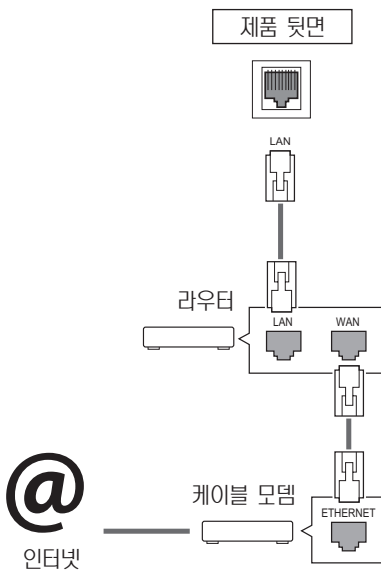

주의

- 모듈식 전화 케이블은 LAN 포트에 연결하지 마세요.
- 여러 가지 연결 방법이 있으므로 통신사나 인터넷 서비스 공급업체의 사양을 따르시기 바랍니다.

네트워크 설정을 설정하려면 다음과 같이 하세요. 디스플레이가 이미 자동으로 연결된 경우 설치를 다시 실행해도 아무런 영향을 받지 않습니다.

- 1 **MENU**를 눌러 메인 메뉴를 엽니다.
- 2 탐색 버튼을 눌러 **네트워크**로 이동한 다음 **OK**를 누릅니다.
- 3 탐색 버튼을 눌러 **네트워크 설정**으로 이동한 다음 **OK**를 누릅니다.
- 4 이미 네트워크 설정을 한 경우 **재설정**을 선택합니다. 새 연결 설정이 현재 네트워크 설정을 초기화합니다.
- 5 **IP 자동설정** 또는 **IP 수동설정**을 선택합니다.
 - **IP 수동설정을 선택한 경우** 이동 및 숫자 버튼을 누릅니다. IP 주소는 수동으로 입력해야 합니다.
 - **IP 자동설정**: LAN에 유선 연결을 통하는 DHCP 서버(라우터)가 있는 경우에 선택하면 디스플레이에 자동으로 IP 주소가 할당됩니다. DHCP(동적 호스트 구성 프로토콜) 서버 기능이 있는 광대역 라우터 또는 광대역 모뎀을 사용하는 경우 IP 주소가 자동으로 결정됩니다.
- 6 완료 후 **EXIT**를 누릅니다.



주의

- 네트워크 설정 메뉴는 디스플레이를 물리적 네트워크에 연결해야만 사용할 수 있습니다.
- 여러 가지 연결 방법이 있으므로 통신사나 인터넷 서비스 공급업체의 사양을 따르시기 바랍니다.

! 참고

- 디스플레이에서 직접 인터넷에 접속하려면 인터넷 연결이 항상 켜져 있어야 합니다.
- 인터넷에 접속할 수 없는 경우 네트워크의 PC에서 네트워크 상태를 확인하세요.
- 네트워크 **설정**을 사용하는 경우에는 LAN 케이블을 확인하거나 라우터의 DHCP가 켜져 있는지 확인하세요.
- 네트워크 설정을 완료하지 않으면 네트워크가 정상적으로 동작하지 않을 수 있습니다.

네트워크 설정 팁

- 이 디스플레이와 함께 표준 LAN 케이블(예: RJ45 커넥터가 있는 Cat5 이상)을 사용하세요.
- 설치 중에 발생하는 네트워크 연결 문제는 라우터나 모뎀을 초기화하여 수정할 수 있습니다. 홈 네트워크에 디스플레이를 연결한 후에 신속하게 전원을 끄거나 홈 네트워크 라우터 또는 모뎀의 전원 케이블의 연결을 해제하세요. 그런 다음 전원을 켜거나 전원 케이블을 다시 연결하세요.
- ISP(인터넷 서비스 공급업체)에 따라 인터넷 서비스를 수신할 수 있는 장치의 수는 해당 서비스 약관에 의해 제한될 수 있습니다. 자세한 내용은 ISP에게 문의하세요.
- LG는 디스플레이의 고장 및/또는 인터넷 연결이나 기타 연결된 장비와 관련된 통신 오류/고장으로 인한 인터넷 연결 실패에 대해 책임을 지지 않습니다.
- LG는 인터넷 연결 내에서 발생하는 문제에 대해 책임을 지지 않습니다.
- 네트워크 연결 속도가 접근하려는 콘텐츠의 요구 사항을 충족하지 않을 경우 예기치 않은 결과를 초래할 수 있습니다.
- 인터넷 연결을 제공하는 ISP에서 정한 특정 제한으로 인해 일부 인터넷 연결 작업이 가능하지 않을 수 있습니다.
- 연결 요금을 포함하나 이에 국한되지 않는 ISP가 부과하는 요금은 사용자가 부담해야 합니다.
- 이 디스플레이에 유선 연결을 사용할 경우 10 Base-T 또는 100 Base-TX LAN 포트가 필요합니다. 인터넷 서비스가 이러한 연결을 허용하지 않을 경우 디스플레이를 연결할 수 없습니다.
- DSL 서비스를 사용하려면 DSL 모뎀이 있어야 하며, 케이블 모뎀 서비스를 사용하려면 케이블 모뎀이 있어야 합니다. ISP의 액세스 방법 및 가입자 계약에 따라 이 디스플레이에 포함되어 있는 인터넷 연결 기능을 사용할 수 없거나 동시에 연결할 수 있는 장치의 수가 제한될 수 있습니다. (ISP가 가입을 한 대의 장치로 제한한 경우 PC가 이미 연결되어 있으면 이 디스플레이를 연결하지 못할 수도 있습니다.)
- “라우터” 사용이 허용되지 않거나 ISP의 정책 및 제한에 따라 사용이 제한될 수 있습니다. 자세한 내용은 ISP에게 직접 문의하세요.

네트워크 상태

- 1 **MENU**를 눌러 메인 메뉴를 엽니다.
- 2 탐색 버튼을 눌러 **네트워크**로 이동한 다음 **OK**를 누릅니다.
- 3 탐색 버튼을 눌러 **네트워크 상태**를 선택합니다.
- 4 **OK**를 눌러 네트워크 상태를 확인합니다.
- 5 완료 후 **EXIT**를 누릅니다.

옵션	설명
설정	네트워크 설정 메뉴로 돌아갑니다.
테스트	네트워크를 설정한 후에 현재 네트워크 상태를 테스트합니다.
닫기	이전 메뉴로 돌아갑니다.

USB 저장 장치 연결

USB 플래시 메모리 같은 USB 저장 장치, 외부 하드 드라이브를 디스플레이에 연결하고 멀티미디어 기능을 사용하세요("파일 찾아보기". 참조 페이지: 25 참고).

아래와 같이 USB 플래시 메모리 또는 USB 메모리 카드 리더기를 디스플레이에 연결하세요. 내 미디어 화면이 나타납니다.

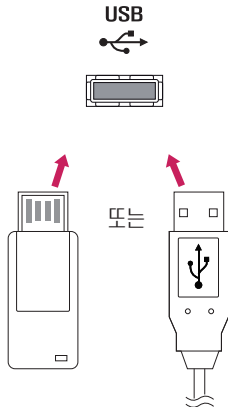

주의

- EMF(내 미디어) 메뉴가 활성화되어 있는 동안에는 디스플레이를 끄거나 USB 저장 장치를 제거하지 마세요. 이렇게 하면 파일 손실이 발생하거나 USB 저장 장치가 손상될 수 있습니다.
- 파일이 손실되거나 손상될 수 있고 이러한 문제가 발생할 경우 품질 보증이 적용되지 않으므로 USB 저장 장치에 저장된 파일을 자주 백업하세요.

USB 저장 장치 사용 팁

- USB 저장 장치만 인식이 가능합니다.
- USB 저장 장치가 USB 허브를 통해 연결되어 있으면 장치가 인식되지 않습니다.
- 자동 인식 프로그램을 사용하는 USB 저장 장치는 인식되지 않을 수 있습니다.
- 고유한 드라이버를 사용하는 USB 저장 장치는 인식되지 않을 수 있습니다.
- USB 저장 장치의 인식 속도는 각 장치에 따라 다를 수 있습니다.
- 연결된 USB 저장 장치가 작동하는 동안에 디스플레이를 끄거나 USB 장치를 분리하지 마세요. 이러한 장치를 갑자기 분리하면 저장된 파일이나 USB 저장 장치가 손상될 수 있습니다.
- PC에서 인위적으로 작동하도록 만든 USB 저장 장치는 연결하지 마세요. 이 장치로 인해 제품이 고장 나거나 재생이 되지 않을 수 있습니다. 일반 음악 파일, 이미지 파일 또는 동영상 파일이 있는 USB 저장 장치만 사용하도록 하세요.
- FAT32 파일 시스템, Windows 운영 체제에서 제공되는 NTFS 파일 시스템으로 포맷된 USB 저장 장치만 사용하세요. Windows에서 지원되지 않는 다른 유틸리티 프로그램으로 포맷된 저장 장치의 경우 인식되지 않을 수 있습니다.
- 전원은 외부 전원 공급을 필요로 하는 USB 저장 장치(0.5A 이상)에 연결하세요. 그렇지 않으면 장치가 인식되지 않을 수 있습니다.
- USB 저장 장치를 장치 제조업체에서 제공한 케이블과 연결하세요.
- 일부 USB 저장 장치가 지원되지 않거나 원활하게 작동하지 않을 수 있습니다.
- USB 저장 장치의 파일 정렬 방법은 Window XP와 비슷하며 파일 이름은 최대 영문자 100자까지 인식할 수 있습니다.
- USB 메모리 장치에 저장된 데이터가 손상될 수 있으므로 중요한 파일은 백업해야 합니다. 데이터 손실에 대해서는 책임을 지지 않습니다.
- USB HDD에 외부 전원이 없으면 USB 장치가 검색되지 않을 수 있습니다. 외부 전원을 연결해야 합니다.
 - 외부 전원의 경우 전원 어댑터를 사용하세요. 외부 전원의 경우 USB 케이블을 제공하지 않습니다.
- USB 메모리 장치에 여러 개의 파티션이 있거나 USB 멀티카드 리더기를 사용하는 경우 최대 4개의 파티션이나 USB 메모리 장치를 사용할 수 있습니다.
- USB 메모리 장치가 USB 멀티카드 리더기에 연결되어 있으면 해당 볼륨 데이터가 검색되지 않을 수 있습니다.

- USB 메모리 장치가 제대로 작동하지 않으면 연결을 해제했다가 다시 연결하세요.
- USB 메모리 장치가 검색되는 속도는 장치마다 다릅니다.
- USB가 대기모드에서 연결된 경우 디스플레이를 켜면 특정 하드 디스크가 자동으로 로드됩니다.
- 권장 용량은 USB 외부 하드 디스크의 경우 1TB 이하, USB 메모리의 경우 32GB 이하입니다.
- 권장 용량 이상의 장치는 정상적으로 재생되지 않을 수 있습니다.
- "ENERGY SAVING" 기능이 있는 USB 외부 하드 디스크가 작동하지 않으면 하드 디스크의 전원을 껐다가 다시 켜서 제대로 작동하게 하세요.
- USB 2.0 이하의 USB 저장 장치가 지원됩니다. 그러나 영화목록에서는 정상적으로 재생되지 않을 수 있습니다.
- 하나의 폴더에서 최대 999개 폴더 또는 파일이 인식될 수 있습니다.
- USB 인증된 저장장치와 케이블 사용을 권장합니다. 정상적으로 인식하지 않거나 재생에 문제가 발생할 수 있습니다.
- Supersign manager에서 배포되어 저장된 파일을 재생할 경우 경우 USB 메모리만 사용가능하며, USB 하드디스크나 멀티카드 리더기는 동작하지 않습니다.
- FAT 32 파일 시스템으로 포맷된 저장장치만 Supersign manager에서 배포되어 저장된 파일 재생할 수 있습니다.
- USB 3.0 장치는 정상동작하지 않을 수 있습니다.

파일 찾아보기

사진, 음악 또는 영화목록을 열고 파일을 찾습니다.

- 1 USB 저장 장치를 연결합니다.
- 2 **MENU**를 눌러 메인 메뉴를 엽니다.
- 3 탐색 버튼을 눌러 **내 미디어**로 이동한 다음 **OK**를 누릅니다.
- 4 탐색 버튼을 눌러 **영화목록, 사진목록, 음악목록** 또는 **컨텐츠 목록**으로 이동한 다음 **OK**를 누릅니다.

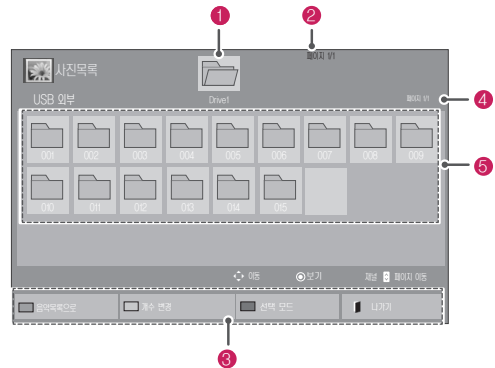

번호	설명
①	상위 폴더로 이동
②	현재 페이지/총 페이지
③	리모컨의 해당 버튼
④	폴더 1) 아래 콘텐츠의 현재 페이지/총 페이지
⑤	폴더 1) 하위 콘텐츠
버튼	설명
녹색 버튼	녹색 버튼을 반복해서 눌러 사진목록 → 음악목록 , 음악목록 → 컨텐츠목록 , 컨텐츠 목록 → 영화목록 또는 영화목록 → 사진목록 으로 전환합니다.
노란색 버튼	5개의 대형 썸네일 또는 단순 목록에서 보는 방법
파란색 버튼	선택 모드로 전환

지원되는 파일 형식

유형	지원되는 파일 형식																		
영화	<p>DAT, MPG, MPEG, VOB, AVI, DIVX, MP4, MKV, TS, TRP, TP, ASF, WMV, FLV)</p> <p>영화(* .mpg/* .mpeg/* .dat/* .ts/* .trp/* .tp/* .vob/* .mp4/* .mov/* .mkv/* .divx/* .avi/* .asf/* .wmv/* .flv/* .avi(motion-jpeg)/* mp4(motion-jpeg)/* .mkv(motion-jpeg)) 지원 파일</p> <p>영상 형식: DivX 3.11, DivX4, DivX5, DivX6, Xvid1.00, Xvid1.01, Xvid1.02, Xvid1.03, Xvid1.10 beta-1/beta-2, Mpeg-1, Mpeg-2, Mpeg-4, H.264/AVC, VC1, JPEG, Sorenson H.263</p> <p>음성 형식: Dolby Digital, AAC, Mpeg, MP3, LPCM, HE-AAC, ADPCM, WMA</p> <p>비트 속도 범위: 32kbps - 320kbps(MP3)</p> <p>외부 자막 형식: *.smi/* .srt/* .sub(MicroD VD, Subviewer1.0/2.0)/* .ass/* .ssa/* .txt(TMPlayer)/* .psb(PowerDivX)</p> <p>내부 자막 형식: XSUB만 지원(DivX6 파일에서 사용되는 자막 형식)</p>																		
사진	<p>JPEG</p> <p>기준선: 64 x 64 - 15360 x 8640 프로그래시브: 64 x 64 - 1920 x 1440</p> <ul style="list-style-type: none"> • JPEG 파일만 재생할 수 있습니다. • 지원되지 않는 파일은 지정된 아이콘으로 표시됩니다. <p>3D 모델만</p> <table border="1"> <thead> <tr> <th></th> <th>파일 확장명</th> <th>항목</th> <th>프로파일</th> </tr> </thead> <tbody> <tr> <td rowspan="2">2D</td> <td rowspan="2">jpeg jpg jpe</td> <td>지원되는 파일 형식</td> <td> <ul style="list-style-type: none"> • SOF0: 기준선 • SOF1: 순차 확장 • SOF2: 프로그래시브 </td> </tr> <tr> <td>사진 크기</td> <td> <ul style="list-style-type: none"> • 최소: 64 X 64 • 최대-일반 크기: 15,360(W) X 8,640(H) • 프로그래시브 크기: 1,920(W) X 1,440(H) </td> </tr> <tr> <td rowspan="2">3D</td> <td rowspan="2">mpo</td> <td>지원되는 파일 형식</td> <td>mpo</td> </tr> <tr> <td>사진 크기</td> <td> <ul style="list-style-type: none"> • 4:3 크기: 3,648 x 2,736 2,592 x 1,944 2,048 x 1,536 • 3:2 크기: 3,648 x 2,432 </td> </tr> </tbody> </table>				파일 확장명	항목	프로파일	2D	jpeg jpg jpe	지원되는 파일 형식	<ul style="list-style-type: none"> • SOF0: 기준선 • SOF1: 순차 확장 • SOF2: 프로그래시브 	사진 크기	<ul style="list-style-type: none"> • 최소: 64 X 64 • 최대-일반 크기: 15,360(W) X 8,640(H) • 프로그래시브 크기: 1,920(W) X 1,440(H) 	3D	mpo	지원되는 파일 형식	mpo	사진 크기	<ul style="list-style-type: none"> • 4:3 크기: 3,648 x 2,736 2,592 x 1,944 2,048 x 1,536 • 3:2 크기: 3,648 x 2,432
	파일 확장명	항목	프로파일																
2D	jpeg jpg jpe	지원되는 파일 형식	<ul style="list-style-type: none"> • SOF0: 기준선 • SOF1: 순차 확장 • SOF2: 프로그래시브 																
		사진 크기	<ul style="list-style-type: none"> • 최소: 64 X 64 • 최대-일반 크기: 15,360(W) X 8,640(H) • 프로그래시브 크기: 1,920(W) X 1,440(H) 																
3D	mpo	지원되는 파일 형식	mpo																
		사진 크기	<ul style="list-style-type: none"> • 4:3 크기: 3,648 x 2,736 2,592 x 1,944 2,048 x 1,536 • 3:2 크기: 3,648 x 2,432 																

음악	<p>MP3</p> <p>비트 속도: 32 - 320</p> <ul style="list-style-type: none"> • 샘플링 속도 MPEG1 Layer3: 32kHz, 44.1kHz, 48kHz • 샘플링 속도 MPEG2 Layer3: 16kHz, 22.05kHz, 24kHz • 샘플링 속도 MPEG2.5 Layer3: 8kHz, 11.025kHz, 12kHz 			
컨텐츠 (SuperSign Manager를 사용할 경우)	<p>파일 확장명 : *.cts/ *.cse 동영상</p> <p>파일확장명: *.mpg/* .mpeg/* .dat/* .ts/* .trp/* .tp/* .vob/* .mp4/* .mov/* .mkv/* .avi/* .asf/* .wmv/* .avi(motion JPEG)/* .mp4(motion JPEG)/* .mkv(motion JPEG)</p> <p>영상형식: MPEG1, MPEG2, MPEG4, H.264/AVC, DivX 3.11, DivX4, DivX5, DivX6, Xvid 1.00, Xvid 1.01, Xvid 1.02, Xvid 1.03, Xvid 1.10-beta1/2, JPEG, VC1(WVC1/WMV3)</p> <p>음성형식: MP2, MP3, Dolby Digital, LPCM, AAC, HE-AAC, LPCM, ADPCM, WMA, MP3</p>			
		파일 확장명	항목	프로파일
사 진	JPEG JPG PNG BMP	지원되는 파일 형식	<ul style="list-style-type: none"> • SOF0: 기준선 • SOF1: 순차 확장 • SOF2: 프로그래시브 	
		사진 크기	<ul style="list-style-type: none"> • 최소: 64 x 64 • 최대 크기: 1366 x 768 	
음 악	MP3	비트 속도	32 kbps 에서 320 kbps	
		샘플링 속도	32 kHz, 44.1 kHz, 48 kHz (MPEG1 L3) 16 kHz, 22.05 kHz, 24 kHz (MPEG2 L3) 8 kHz, 11.025 kHz, 12 kHz (MPEG2.5 L3)	

영화 보기

디스플레이에서 영상 파일을 재생하세요. 디스플레이에는 USB 저장 장치나 PC의 공유 폴더에 저장된 모든 영상 파일이 표시됩니다.

- 1 탐색 버튼을 눌러 **내 미디어**로 이동한 다음 **OK**를 누릅니다.
- 2 탐색 버튼을 눌러 **영화목록**으로 이동한 다음 **OK**를 누릅니다.
- 3 탐색 버튼을 눌러 원하는 폴더로 이동한 다음 **OK**를 누릅니다.
- 4 탐색 버튼을 눌러 원하는 파일로 이동한 다음 **OK**를 누릅니다.

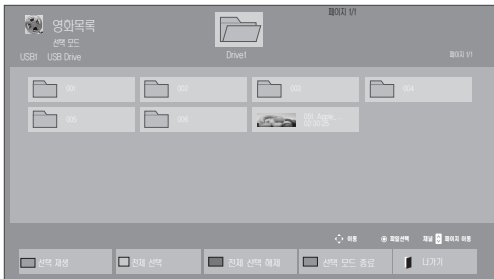
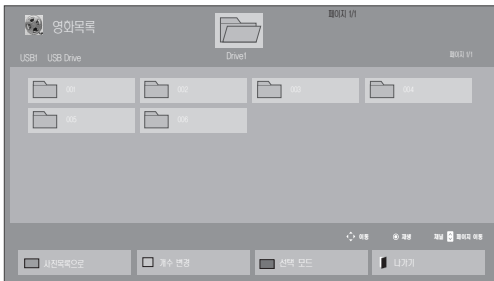

메뉴	설명
선택 재생	선택한 동영상 파일을 재생합니다. 동영상 파일 재생이 완료되면 선택된 다음 파일이 자동으로 재생됩니다.
전체 선택	화면에 있는 모든 동영상 파일을 선택합니다.
전체 선택 해제	선택된 모든 동영상 파일의 선택을 해제합니다.
선택 모드 종료	선택 모드를 종료합니다.

- 5 영화를 재생합니다.

! 참고

- 지원되지 않는 모든 파일의 아이콘(5A)만 미리보기 이미지로 표시됩니다.
- 지원하지 않는 파일은 비트맵(5B) 형식으로 표시됩니다.

- 6 아래 버튼으로 파일 재생을 조정할 수 있습니다.



버튼	설명
■	재생을 중지합니다.
▶	동영상을 재생합니다.
⏸	일시 중지하거나 이어서 재생합니다.
◀	파일을 뒤로 탐색합니다.
▶▶	파일을 앞으로 탐색합니다.
MENU	옵션 메뉴를 표시합니다.
↶	전체 화면에서 메뉴를 숨깁니다.
■	영화목록 으로 돌아갑니다.
"<" 또는 ">"	재생 중에 파일의 특정 지점으로 건너뛩니다. 특정 지점의 시간은 상태 표시줄에 나타납니다. 일부 파일에서는 이 기능이 정상적으로 재생되지 않을 수 있습니다.
ENERGY SAVING	화면의 밝기를 더 밝게 하려면 ENERGY SAVING 버튼을 반복해서 누르세요.

동영상 파일 재생 팁

- 사용자가 제작한 일부 자막은 정상적으로 재생되지 않을 수 있습니다.
- 일부 특수 문자는 자막에서 지원되지 않습니다.
- HTML 태그는 자막에서 지원되지 않습니다.
- 지원되는 언어 이외의 자막은 사용할 수 없습니다.
- 오디오 언어를 변경하면 화면이 일시적으로 멈추거나 재생 속도가 빨라지는 등, 영향을 받을 수 있습니다.
- 손상된 동영상 파일은 정상적으로 재생되지 않을 수 있으며, 재생 시 일부 기능의 사용이 제한될 수 있습니다.
- 일부 인코더를 사용하여 제작한 동영상 파일은 올바르게 재생되지 않을 수 있습니다.
- 녹화된 파일의 동영상 및 오디오 구조가 인터리브되지 않으면 동영상이나 오디오 파일 중 하나만 출력됩니다.
- 최대 1920x1080@25/30P 또는 1280x720@50/60P의 HD 동영상은 프레임에 따라 지원됩니다.
- 해상도가 1920x1080@25/30P 또는 1280x720@50/60P 이상인 동영상은 프레임에 따라 정상적으로 재생되지 않을 수 있습니다.
- 지정된 유형 및 형식 이외의 동영상 파일은 정상적으로 재생되지 않을 수 있습니다.
- 재생 가능한 동영상 파일의 최대 비트 속도는 20Mbps입니다. (모션 JPEG: 10Mbps에만 해당)
- H.264/AVC 인코딩 레벨 4.1 이상의 프로파일은 정상적으로 재생되지 않을 수 있습니다.
- DTS 오디오 코덱은 지원되지 않습니다.
- 크기가 30GB 이상인 동영상 파일은 재생할 수 없습니다.
- DivX 동영상 파일과 자막 파일은 같은 폴더에 있어야 합니다.
- 동영상 파일 이름과 자막 파일 이름이 동일해야만 제대로 표시됩니다.
- 고속 연결을 지원하지 않는 USB 연결을 통해 영화를 재생하면 정상적으로 재생되지 않을 수 있습니다.
- 글로벌 모션 보상(GMC)으로 인코딩된 파일 역시 재생되지 않을 수 있습니다.
- 영화목록 기능으로 영화를 시청할 경우 리모컨의 ENERGY SAVING 버튼으로 이미지를 조정할 수 있습니다. 각 영상모드의 사용자 설정은 사용할 수 없습니다.

동영상 옵션

- 1 MENU를 눌러 **팝업** 메뉴를 엽니다.
- 2 탐색 버튼을 눌러 **동영상 재생 설정, 영상 설정 또는 음성 설정**으로 이동합니다. 그런 다음 **OK**를 누릅니다.

! 참고

- **영화목록**에서 변경한 옵션 값은 **사진목록** 및 **음악목록**에 영향을 주지 않습니다.
- **사진목록** 및 **음악목록**에서 변경한 옵션 값은 **사진목록** 및 **음악목록(영화목록 제외)**에서도 마찬가지로 변경됩니다.
- 동영상 파일을 정지했다가 다시 재생할 경우 이전에 정지했던 곳에서 재생할 수 있습니다.

동영상 재생 설정을 선택할 경우 다음과 같이 하세요.

- 1 탐색 버튼을 눌러 **화면 크기, 음성언어, 자막언어**를 표시하거나 **반복**하도록 이동합니다.
- 2 탐색 버튼을 눌러 적절하게 조정하도록 이동합니다.

반복재생	영화 재생의 반복 기능을 켜거나 끕니다. 켜져 있으면 폴더 내의 파일이 반복해서 재생됩니다. 반복 재생이 꺼져 있더라도 파일 이름이 이전 파일과 비슷하면 재생을 실행할 수 있습니다.
-------------	---

메뉴	설명
화면크기	영화 재생 중에 원하는 화면 형식을 선택합니다.
음성언어	영화 재생 중에 음성의 언어 그룹을 변경합니다. 음성이 1개만 있는 파일은 선택할 수 없습니다.
자막언어	자막을 켜거나 끕니다.
언어	SMI 자막을 위해 활성화되어 있으며 자막 내에서 언어를 선택할 수 있습니다.
코드페이지	자막 글꼴을 선택할 수 있습니다. 기본값으로 설정되어 있으면 일반 메뉴와 같은 글꼴이 사용됩니다.
속도	영화 재생 중에 0.5초 단위로 자막의 시간 동기화를 -10초에서 +10초로 조정합니다.
위치	영화 재생 중에 자막의 위치를 위아래로 변경합니다.
크기	영화 재생 중에 원하는 자막 크기를 선택합니다.

코드페이지	지원 언어
라틴1	영어, 스페인어, 프랑스어, 독일어, 스페인어, 이탈리아어, 포르투갈어, 덴마크어, 루마니아어, 노르웨이어, 알바니아어, 게일어, 웨일스어, 아일랜드어, 카탈로니아어, 발렌시아어
라틴2	보스니아어, 폴란드어, 크로아티아어, 체코어, 슬로바키아어, 슬로베니아어, 세르비아어, 헝가리어
라틴4	에스토니아어, 라트비아어, 리투아니아어
키릴어	불가리아어, 마케도니아어, 러시아어, 우크라이나어, 카자흐어
그리스어	그리스어
터키어	터키어
한국어	한국어

참고

- 자막 내 동기화 블록은 10,000개까지만 지원됩니다.
- 동영상을 재생할 때 RATIO 버튼을 눌러 화면크기를 조정할 수 있습니다.
- 한글 자막은 OSD 메뉴의 언어가 한국어일 때만 지원됩니다.
- 자막 파일 언어에 따라 코드페이지 선택이 불가능할 수 있습니다.
- 자막 파일에 맞는 코드페이지를 선택하세요.

영상 설정을 선택할 경우 다음과 같이 하세요.

- 1 탐색 버튼을 눌러 적절하게 조정하도록 이동합니다.

음성 설정을 선택할 경우 다음과 같이 하세요.

- 1 탐색 버튼을 눌러 **음향모드**, **클리어 보이스 II** 또는 **음균형**을 표시하도록 이동합니다.
- 2 탐색 버튼을 눌러 적절하게 조정하도록 이동합니다.



사진 보기

USB 저장 장치에 저장된 이미지 파일을 보세요. 화면에서 보는 이미지는 실물과 다를 수 있습니다.

- 1 탐색 버튼을 눌러 **내 미디어**로 이동한 다음 **OK**를 누릅니다.
- 2 탐색 버튼을 눌러 **사진목록**으로 이동한 다음 **OK**를 누릅니다.
- 3 탐색 버튼을 눌러 원하는 폴더로 이동한 다음 **OK**를 누릅니다.
- 4 탐색 버튼을 눌러 원하는 파일로 이동한 다음 **OK**를 누릅니다.

메뉴	설명
선택 보기	선택한 사진 파일을 표시합니다.
전체 선택	화면에 있는 모든 사진 파일을 선택합니다.
전체 선택 해제	선택된 모든 사진 파일의 선택을 해제합니다.
선택 모드 종료	선택 모드를 종료합니다.

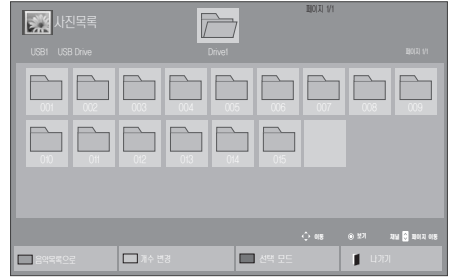
- 5 사진을 봅니다.

! 참고

- 지원하지 않는 파일은 아이콘(■)으로만 미리보기가 표시됩니다.
- 지원하지 않는 파일은 비트맵(■) 형식으로 표시됩니다.

사진 옵션 사용

사진 감상 중 사용할 수 있는 기능입니다.



옵션

선택한 사진 수

옵션	설명
<p>■ 슬라이드쇼</p>	<p>선택한 사진으로 슬라이드쇼를 시작하거나 중지합니다.</p> <p>선택한 사진이 없으면 슬라이드쇼 도중에 현재 폴더에 저장된 모든 사진이 표시됩니다.</p> <p>슬라이드쇼 속도 및 보기형태를 설정하려면 옵션을 선택하세요.</p>
<p>■ 배경음악</p>	<p>배경 음악을 켜거나 끕니다. 배경 음악 폴더를 설정하려면 옵션을 선택하세요.</p> <p>리모컨의 MENU 버튼으로 옵션을 조정할 수 있습니다.</p>
<p>↻ 회전</p>	<p>시계 방향으로 사진을 회전합니다. (90° , 180° , 270° , 360°)</p> <p>참고</p> <ul style="list-style-type: none"> 지원되는 사진 크기는 제한됩니다. 회전된 너비가 지원되는 해상도 크기보다 큰 경우에는 사진을 회전할 수 없습니다.
<p>Q 확대</p>	<p>200%, 400%로 확대한 사진을 봅니다.</p> <p>참고</p> <ul style="list-style-type: none"> 이미지 사이즈가 가로 1372 이상, 세로 772 이상의 픽셀로 구성된 이미지에서는 200%, 400% 확대 기능이 모두 정상적으로 동작합니다. 이미지 사이즈가 가로 960 이상, 세로 540 이상의 픽셀로 구성된 이미지에서는 400% 확대 기능만 정상적으로 동작합니다.

<p>ENERGY SAVING</p>	<p>화면의 밝기를 변경하려면 ENERGY SAVING 버튼을 반복해서 누르세요.</p>
<p>MENU 옵션</p>	<ul style="list-style-type: none"> 슬라이드 속도: 슬라이드쇼 속도를 선택합니다 (빠르게, 보통, 느리게). Transition Effect: 슬라이드쇼 보기형태를 선택합니다. 배경음악: 배경 음악의 음악 폴더를 선택합니다. <p>참고</p> <ul style="list-style-type: none"> 배경 음악이 재생 중일 때에는 음악 폴더를 변경할 수 없습니다. 현재 사진을 표시하는 장치에 저장된 MP3 폴더만 선택할 수 있습니다.
<p>숨김</p>	<p>옵션 창을 숨깁니다.</p> <p>옵션을 표시하려면 OK를 누르세요.</p>
<p>나가기</p>	<p>사진목록으로 돌아갑니다.</p>

사진 옵션

- MENU를 눌러 **옵션** 메뉴를 표시합니다.
- 탐색 버튼을 눌러 **사진 재생 설정**, **영상 설정**, 또는 **음성 설정**으로 이동합니다. 그런 다음 **OK**를 누릅니다.

참고

- 영화목록**에서 변경한 옵션 값은 **사진목록** 및 **음악목록**에 영향을 주지 않습니다.
- 사진목록** 및 **음악목록**에서 변경한 옵션 값은 **사진목록** 및 **음악목록(영화목록 제외)**에서도 마찬가지로 변경됩니다.

사진 재생 설정을 선택할 경우 다음과 같이 하세요.

- 1 탐색 버튼을 눌러 **슬라이드 속도, Transition Effect** 또는 **배경음악**을 선택하도록 이동합니다.
- 2 탐색 버튼을 눌러 적절하게 조정하도록 이동합니다.

Transition Effect 옵션

옵션	설명
Sliding	현재 재생중인 사진을 밀어내고 다음 사진을 보여줍니다. 
Stairs	현재 재생중인 사진이 계단식 형태로 없어지면서 다음 사진을 보여줍니다. 
Door Open /Close	현재 재생중인 사진이 문이 열리고 닫히는 형태로 없어지면서 다음 사진을 보여줍니다. 
Shutter	현재 재생중인 사진이 블라인드 형태로 없어지면서 다음 사진을 보여줍니다. 
Fade In	현재 재생중인 사진이 천천히 없어지면서 다음 사진을 보여줍니다. 

영상 설정을 선택할 경우 다음과 같이 하세요.

- 1 탐색 버튼을 눌러 적절하게 조정하도록 이동합니다.

음성 설정을 선택할 경우 다음과 같이 하세요.

- 1 탐색 버튼을 눌러 **음향모드**, **클리어 보이스 II** 또는 **음균형**을 표시하도록 이동합니다.
- 2 탐색 버튼을 눌러 적절하게 조정하도록 이동합니다.

음악 감상

- 1 탐색 버튼을 눌러 **내 미디어**로 이동한 다음 **OK**를 누릅니다.
- 2 탐색 버튼을 눌러 **음악목록**으로 이동한 다음 **OK**를 누릅니다.
- 3 탐색 버튼을 눌러 원하는 폴더로 이동한 다음 **OK**를 누릅니다.
- 4 탐색 버튼을 눌러 원하는 파일로 이동한 다음 **OK**를 누릅니다.

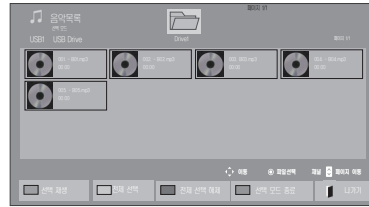
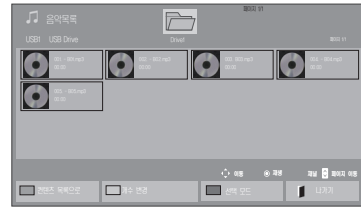

메뉴	설명
선택 재생	선택한 음악 파일을 표시합니다.
전체 선택	화면에 있는 모든 음악 파일을 선택합니다.
전체 선택 해제	선택된 모든 음악 파일의 선택을 해제합니다.
선택 모드 종료	선택 모드를 종료합니다.

- 5 음악을 재생합니다.

6 아래 버튼으로 파일 재생을 조절할 수 있습니다.



버튼	설명
	재생 중인 파일을 정지하고 음악 목록으로 돌아갑니다.
	음악 파일을 재생합니다.
	일시 중지하거나 이어서 재생합니다.
	다음 파일로 건너웁니다.
	이전 파일로 건너웁니다.
또는	재생 중에 버튼을 누르면 이전 음악 파일이 재생됩니다. 버튼을 누르면 다음 음악 파일이 재생됩니다.
녹색 버튼	선택한 음악 파일을 재생한 후에 사진목록 으로 이동합니다.
ENERGY SAVING(e0)	화면의 밝기를 변경하려면 ENERGY SAVING 버튼을 반복해서 누르세요.
MENU	옵션 메뉴를 표시합니다.
숨김	옵션 창을 숨깁니다. 옵션을 표시하려면 OK 를 누르세요.
나가기	음악 플레이어가 표시되어 있는 동안에 나가기 버튼을 누르면 음악만 중단되고 플레이어는 일반 보기로 돌아갑니다. 음악이 중단되거나 음악 플레이어가 숨겨져 있는 동안에 나가기 버튼을 누르면 플레이어가 일반 보기로 돌아갑니다.
< 또는 >	재생 중에 < 또는 > 버튼을 사용하면 위치를 나타내는 커서를 재생할 수 있습니다.

음악 파일 재생 팁

- 이 장치는 ID3 Tag 탑재 MP3 파일을 지원하지 못합니다.

! 참고

- 지원되지 않는 모든 파일의 아이콘()만 미리보기 이미지로 표시됩니다.
- 지원하지 않는 파일은 비트맵 형식으로 표시됩니다.
- 손상된 음악파일은 재생되지 않으며 00:00 이라고 표시됩니다.
- 저작권이 보호되는 유료 서비스에서 다운로드한 음악은 재생되지 않을 수 있으며 재생 중 부적합한 정보가 표시될 수 있습니다.
- OK, 버튼을 누르면 화면 보호기가 정지됩니다.
- 리모컨의 PLAY() , Pause() , , , , 버튼을 이 모드에서도 사용할 수 있습니다.
- 버튼은 다음 음악을 선택하고, 버튼은 이전 음악을 선택하는 데 사용할 수 있습니다.

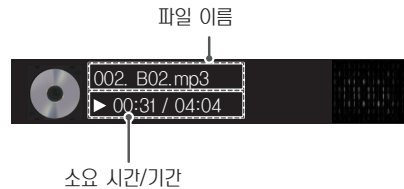

파일 이름

소요 시간/기간

음악 옵션

- 1 MENU를 눌러 **팝업** 메뉴를 엽니다.
- 2 탐색 버튼을 눌러 **음악 재생 설정** 또는 **음성 설정**으로 이동합니다. 그런 다음 **OK**를 누릅니다.

! 참고

- **영화목록**에서 변경한 옵션 값은 **사진목록** 및 **음악목록**에 영향을 주지 않습니다.
- **사진목록** 및 **음악목록**에서 변경한 옵션 값은 **사진목록** 및 **음악목록(영화목록 제외)**에서도 마찬가지로 변경됩니다.

음악 재생 설정을 선택할 경우 다음과 같이 하세요.

- 1 탐색 버튼을 눌러 **반복재생** 또는 **랜덤재생**을 선택합니다.
- 2 탐색 버튼을 눌러 적절하게 조정하도록 이동합니다.

음성 설정을 선택할 경우 다음과 같이 하세요.

- 1 탐색 버튼을 눌러 **음향모드**, **클리어 보이스 II** 또는 **음균형**을 선택하도록 이동합니다.
- 2 탐색 버튼을 눌러 적절하게 조정하도록 이동합니다.

컨텐츠 목록 감상

SuperSign Manager에서 "외부파일로 내보내기"로 저장한 파일을 재생하는 기능입니다.

- 1 탐색 버튼을 눌러 **내 미디어**로 이동한 다음 **OK**를 누릅니다.
- 2 탐색 버튼을 눌러 **컨텐츠 목록**으로 이동한 다음 **OK**를 누릅니다.
- 3 탐색 버튼을 눌러 원하는 폴더로 이동한 다음 **OK**를 누릅니다.
- 4 탐색 버튼을 눌러 원하는 파일로 이동한 다음 **OK**를 누릅니다.

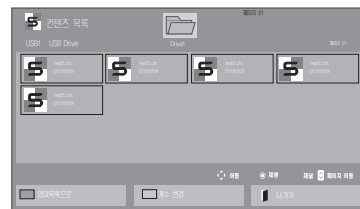

! 참고

- 컨텐츠 목록"에서 재생 중에는 BACK/EXIT/음량 버튼만 사용 가능합니다. BACK/EXIT 를 입력하면 컨텐츠 재생이 중지되며, 화면 보기 모드로 돌아갑니다.
- USB 내에 AutoPlay 폴더가 존재하고 재생 가능한 파일일 경우 USB 연결 시 자동 재생 됩니다.

DivX® VOD 가이드

DivX® VOD 등록

구입하거나 대여한 DivX® VOD 콘텐츠를 재생하려면 www.divx.com/vod에서 10자리 DivX 등록 코드로 장치를 등록해야 합니다.

- 1 MENU를 눌러 메인 메뉴를 엽니다.
- 2 탐색 버튼을 눌러 **내 미디어**로 이동한 다음 **OK**를 누릅니다.
- 3 파란색 버튼을 누릅니다.
- 4 탐색 버튼을 눌러 **DivX 등록 코드**로 이동한 다음 **OK**를 누릅니다.
- 5 디스플레이의 등록 코드를 확인합니다.
- 6 완료 후 **EXIT**를 누릅니다.
이전 메뉴로 돌아가려면 **BACK**을 누릅니다.

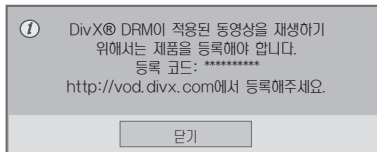

! 참고

- 등록 코드를 확인하는 동안 일부 버튼은 작동하지 않을 수 있습니다.
- 다른 장치의 DivX 등록 코드를 사용하는 경우 대여 또는 구입한 DivX 파일을 재생할 수 없습니다. 반드시 사용자의 TV에 할당된 DivX 등록 코드를 사용해야 합니다.
- 표준 DivX 코덱으로 변환되지 않은 동영상 또는 오디오 파일은 손상되거나 재생되지 않을 수 있습니다.
- DivX VOD 코드로 계정당 최대 6대의 장치를 활성화할 수 있습니다.

DivX® VOD 등록 해제

www.divx.com/vod에서 8자리 DivX 등록 해제 코드로 장치의 등록을 해제해야 합니다.

- 1 MENU를 눌러 메인 메뉴를 엽니다.
- 2 탐색 버튼을 눌러 **내 미디어**로 이동한 다음 **OK**를 누릅니다.
- 3 파란색 버튼을 누릅니다.
- 4 탐색 버튼을 눌러 **DRM 기능 비활성화**로 이동한 다음 **OK**를 누릅니다.
- 5 탐색 버튼을 눌러 **예**를 선택하여 확인합니다.

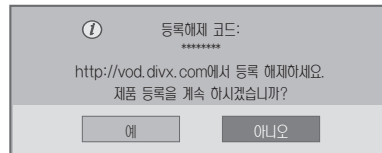

- 6 완료 후 **EXIT**를 누릅니다.
이전 메뉴로 돌아가려면 **BACK**을 누릅니다.

! 참고

- 등록 해제가 실행된 후 DivX(R) VOD 콘텐츠를 보려면 장치를 다시 등록해야 합니다.

PIP/PBP 사용하기

USB 장치에 저장된 동영상과 사진을 하나의 모니터에 주화면과 부화면으로 동시에 표시해 줍니다. (참조 페이지:48)

- 1 메뉴 버튼을 눌러 **일반**으로 이동한 다음 **OK**를 누릅니다.
- 2 **PIP/PBP** 항목을 눌러 **PIP** 또는 **PBP**를 선택한 다음 **OK**를 누릅니다.

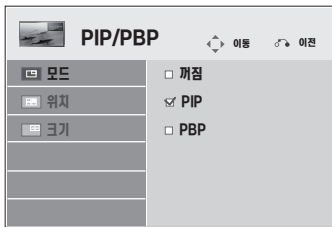

- 3 **내 미디어**에서 **영화목록** 또는 **사진목록**을 선택합니다. (PIP/PBP 선택시 **음악목록**, **컨텐츠목록**은 비활성화됩니다.)



- 4 원하는 파일을 선택한 다음 **OK**를 누릅니다.

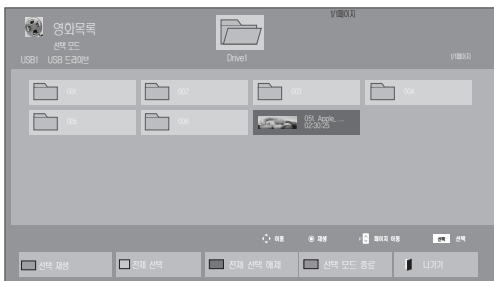

- 5 재생목록 에서 PIP/PBP 아이콘 선택합니다.



< 영화목록 >



< 사진목록 >

- 6 **주음성** 또는 **부음성** 선택을 선택합니다. PIP/PBP 실행을 위해서는 반드시 실행 과정에서 출력 음성을 선택하여야 합니다.

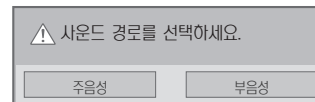

- 7 주화면상에 부화면이 생성됩니다.



사용자 설정

메인 메뉴 열기

- 1 **MENU**를 눌러 메인 메뉴를 엽니다.
- 2 탐색 버튼을 눌러 다음 메뉴 중 하나로 이동한 다음 **OK**를 누릅니다.
- 3 탐색 버튼을 눌러 원하는 설정이나 옵션으로 이동한 다음 **OK**를 누릅니다.
- 4 완료되면 **EXIT**를 누릅니다.
이전 메뉴로 돌아가려면 **BACK**을 누릅니다.

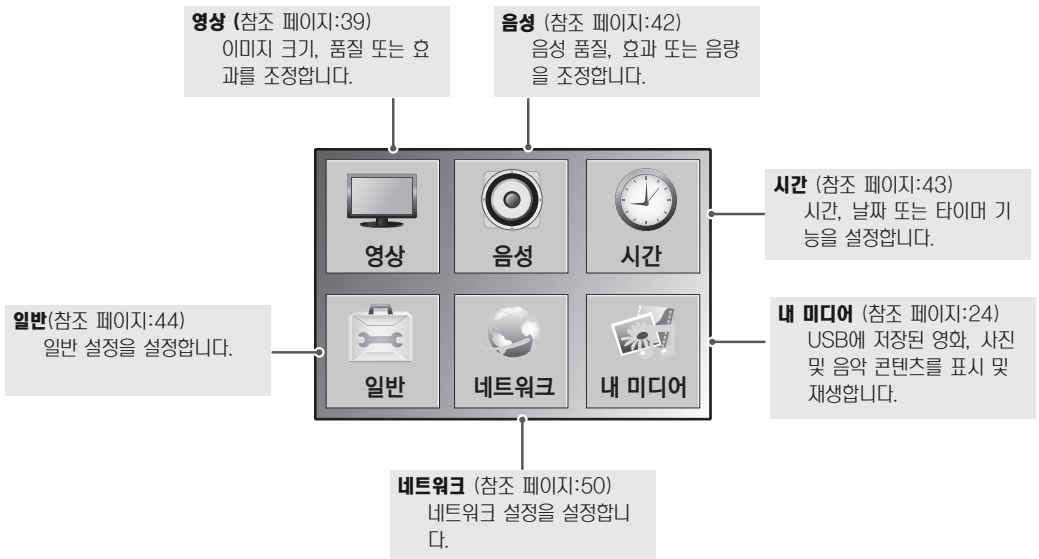
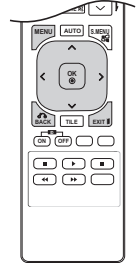

영상 설정

- 1 MENU를 눌러 메인 메뉴를 엽니다.
- 2 탐색 버튼을 눌러 영상으로 이동한 다음 **OK**를 누릅니다.
- 3 탐색 버튼을 눌러 원하는 설정이나 옵션으로 이동한 다음 **OK**를 누릅니다.
-이전으로 돌아가려면 **BACK**을 누릅니다.
- 4 완료되면 **EXIT**를 누릅니다.
이전 메뉴로 돌아가려면 **BACK**을 누릅니다.

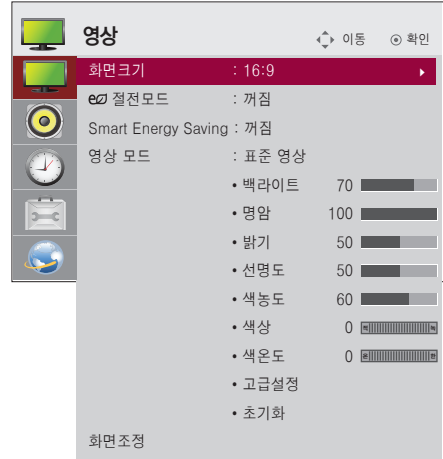

다음과 같은 영상 설정이 가능합니다.

설정	설명	
화면크기	최적의 크기로 볼 수 있도록 화면크기를 변경합니다(참조 페이지:19).	
e7 절전모드	화면 밝기를 주변에 맞게 자동 조정하도록 설정합니다.	
	레벨	
	자동절전	자동 조정 합니다.
	꺼짐	절전 모드를 사용하지 않습니다.
	최소절전/중간절전/최대절전	백라이트의 밝기 단계를 선택합니다.
화면끄기	3초 후에 화면이 꺼집니다.	
Smart Energy Saving	영상의 밝기에 따라 백라이트 및 명암을 조정합니다.	
	레벨	
	꺼짐	Smart Energy Saving 기능을 비활성화합니다.
켜짐	Smart Energy Saving 기능을 활성화하고, Smart Energy Saving 효율만큼 에너지를 절약 할 수 있습니다.	
영상모드	공장지정 화면 중 하나를 선택하거나 각 모드에서 옵션을 설정하여 최상의 화면 성능을 구현합니다. 각 모드에서 부가기능 옵션을 설정할 수도 있습니다. 공장지정 화면 모드는 모니터 종류에 따라 달라집니다.	
	모드	
	선명한 영상	매장 환경에 적합하도록 화면의 명암, 밝기, 색농도, 선명도를 높입니다.
	표준 영상	일반 환경에 적합하도록 화면을 조절합니다.
	영화	극장에서 영화를 감상하는 것처럼 느껴지도록 화면을 영화에 최적화합니다.
	스포츠	원색, 풀과 하늘의 푸른색 등 기본 색상을 강조하여 활발하고 역동적인 움직임에 화면을 최적화합니다.
	게임	PC 또는 게임의 빠른 화면 전환이 가능하도록 화면을 최적화합니다.

설정	설명	
화면조정 (RGB 모드에만 해당)	RGB 모드에서 PC 디스플레이 옵션을 설정합니다.	
	옵션	
	해상도	올바른 해상도를 선택합니다. "PC 디스플레이 옵션 설정"을 참조하세요.
	자동조정	화면 위치, 시계 및 위상을 자동으로 조정하도록 설정합니다. 구성이 진행되는 동안에는 이미지가 몇 초 동안 불안정하게 표시될 수 있습니다.
	위치/크기/위상	자동 구성 후에 영상이 선명하지 않을 경우, 특히 글자가 흔들리는 경우에 옵션을 조정합니다.
초기설정	옵션을 기본 설정으로 되돌립니다.	

영상모드 옵션

설정	설명
백라이트	LCD 백라이트를 조절하여 화면 밝기를 조절합니다. 밝기를 감소시키면 화면이 어두워지며, 영상 신호 손실 없이도 전원 소비가 감소됩니다.
명암	영상 신호의 변화율을 증가시키거나 감소시킵니다. 화면의 밝은 부위가 너무 강렬할 경우, 명암을 조절할 수 있습니다.
밝기	영상의 기본적인 신호 수준을 조절합니다. 화면의 어두운 부위가 너무 강렬할 경우, 밝기를 조절할 수 있습니다.
선명도	화면의 밝은 부분과 어두운 부분 사이 경계선의 선명도를 조정합니다. 수치를 낮출수록 이미지가 부드러워집니다.
색농도	모든 색의 농도를 조정합니다.
색상	빨간색과 녹색의 균형을 조정합니다.
색온도	따뜻한 느낌으로 설정하여 빨간색 같은 열정적인 색의 느낌을 높이거나 시원한 느낌으로 설정하여 영상에 파란색을 더합니다.
고급설정	고급 옵션을 설정합니다. 고급 영상 옵션을 참조하세요. (참조 페이지:41).
초기화	옵션을 기본 설정으로 되돌립니다.

! 참고

- 영상 메뉴의 '**영상모드**'를 선택한 영상, 표준 영상, 영화, 스포츠, 게임 중 하나로 설정하면 관련 메뉴가 자동으로 설정됩니다.
- RGB-PC/HDMI-PC 모드에서는 색농도와 색상을 조절할 수 없습니다.
- Smart Energy Saving기능 사용시, 정지영상의 화이트 영역에서 화면이 포함되어 나타날 수 있습니다.
- 절전모드가 최소절전/중간절전/최대절전으로 되어 있을 경우 Smart Energy Saving은 비활성화됩니다.

고급설정

설정	설명
명암보정 (꺼짐/높음/보통/낮음)	명암을 조정하여 화면의 밝기에 따라 최상의 레벨로 유지합니다. 밝은 부분은 가장 밝게, 어두운 부분은 가장 어둡게 만들어 영상이 개선됩니다. (이 기능은 Component 포트를 사용하는 경우에만 사용할 수 있습니다.)
색보정 (꺼짐/높음/낮음)	화면 색상을 조정하여 더욱 생기 넘치게, 풍부한 색감으로 선명하게 표시합니다. 이 기능은 색도, 채도 및 휘도를 개선하여 빨간색, 파란색, 녹색 및 흰색이 보다 선명하게 표시되도록 합니다. (이 기능은 Component 포트를 사용하는 경우에만 사용할 수 있습니다.)
클리어 화이트 (꺼짐/높음/낮음)	화면의 흰색 영역을 보다 밝고 희게 만듭니다.
피부색 보정 (-5 에서 5)	영상의 피부색 영역을 인식하고 자연 피부색을 표현하도록 조정합니다.
노이즈 제거 (꺼짐/높음/보통/낮음)	영상 품질을 낮추지 않고 화면의 노이즈를 감소시킵니다. (이 기능은 Component 포트를 사용하는 경우에만 사용할 수 있습니다.)
디지털 노이즈 제거 (꺼짐/높음/보통/낮음)	이 옵션은 디지털 영상 신호를 생성하는 동안에 생기는 노이즈를 줄여 줍니다.
감마 (높음/보통/낮음)	고유의 감마 값을 설정합니다. 모니터에서 높은 감마 값은 약간 어두운 이미지를 표시하고, 낮은 감마 값은 높은 명암 이미지를 표시합니다.
블랙레벨 (높음/낮음)	<ul style="list-style-type: none"> • 낮음: 화면이 어두워집니다. • 높음: 화면이 밝아집니다. 블랙레벨을 적절한 수준으로 설정하세요. (이 기능은 Component, HDMI-DTV 모드에서 작동합니다.)

음성 설정

- 1 **MENU**를 눌러 메인 메뉴를 엽니다.
- 2 탐색 버튼을 눌러 **음성**으로 이동한 다음 **OK**를 누릅니다.
- 3 탐색 버튼을 눌러 원하는 설정이나 옵션으로 이동한 다음 **OK**를 누릅니다.
-이전으로 돌아가려면 **BACK**을 누릅니다.
- 4 완료되면 **EXIT**를 누릅니다.
이전 메뉴로 돌아가려면 **BACK**을 누릅니다.

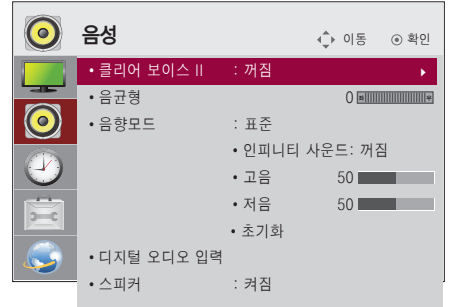

다음과 같은 음성 설정이 가능합니다.

설정	설명
클리어 보이스 II	사람의 음성을 다른 소리와 차별화하여, 대화가 더 잘 들리도록 합니다.
음균형	실내 환경에 따라 좌우 스피커의 음균형을 조절합니다.
음향모드	시청중인 영상의 종류에 따라 최상의 음향을 즐길 수 있도록 자동 조정되는 기능입니다.
모드	
표준	표준 품질의 음성을 듣고 싶을 때 선택합니다.
음악	음악 감상 시 선택합니다.
영화	영화 감상 시 선택합니다.
스포츠	스포츠 경기를 볼 때 선택합니다.
게임	게임을 할 때 선택합니다.
<div style="border: 1px solid black; padding: 5px; margin-top: 10px;"> <p>! 참고</p> <ul style="list-style-type: none"> 음성 품질이나 음량이 기대에 미치지 못할 경우, 사용자의 환경에 적합한 별도의 홈시어터 시스템이나 앰프를 사용하면 좋습니다. </div>	
옵션	
인피니티 사운드	LG 인피니티 사운드 옵션은 스피커 두 개로부터 5.1 채널 스테레오 사운드를 제공합니다.
고음	출력에서 더 큰 소리를 제어합니다. 고음을 높이면 출력이 더 높은 주파수 범위로 늘어납니다.
저음	출력에서 더 부드러운 소리를 제어합니다. 저음을 높이면 출력이 더 낮은 주파수 범위로 늘어납니다.
초기화	음성 모드를 기본 설정으로 초기화합니다.
디지털 오디오 입력	HDMI/DisplayPort: 디지털 입력(HDMI, DisplayPort)에서 디지털 신호에 포함된 사운드를 모니터의 스피커를 통해 들을 수 있습니다. Audio In: 디지털 입력(HDMI, DisplayPort)에서 Audio In 단자에 연결된 사운드를 모니터의 스피커를 통해 들을 수 있습니다.
스피커	켜짐: 모니터의 스피커를 통해서 소리를 들을 수 있습니다. (* 모니터용 스피커 별도 구매) 꺼짐: 모니터의 스피커를 통해서 소리를 들을 수 없습니다. 외부 음향기기 연결 시 사용하세요.

시간 설정

- 1 MENU를 눌러 메인 메뉴를 엽니다.
- 2 탐색 버튼을 눌러 **시간**으로 이동한 다음 **OK**를 누릅니다.
- 3 탐색 버튼을 눌러 원하는 설정이나 옵션으로 이동한 다음 **OK**를 누릅니다.
-이전으로 돌아가려면 **BACK**을 누릅니다.
- 4 완료되면 **EXIT**를 누릅니다.
이전 메뉴로 돌아가려면 **BACK**을 누릅니다.



다음과 같은 시간 설정이 가능합니다.

설정	설명
현재시각	시간 기능을 설정합니다.
꺼짐/켜짐시각	모니터를 켜거나 끄는 시간을 설정합니다.
취침예약	설정된 시간이 지나면 모니터가 꺼집니다. 모니터를 끈 다음 다시 켜면 취침예약이 꺼짐으로 설정됩니다.
전원켜짐지연	여러 대의 모니터를 연결하고 전원을 켤 때, 과부하 방지를 위해 모니터가 시간차를 두고 켜집니다.
자동 꺼짐	자동꺼짐을 활성화하면 입력 소스가 없을 때 15분 후 자동으로 모니터가 꺼집니다.
자동대기	4 시간 동안 모니터 조정이 없으면 자동으로 대기 상태가 됩니다.

! 참고

- 켜짐 또는 꺼짐 시각을 한 번 설정하면 매일 설정된 시간에 켜지거나 꺼집니다.
- 꺼짐 예약 기능은 모니터에 현재 시간을 정확히 설정했을 때에만 제대로 작동합니다.
- 켜짐과 꺼짐을 같은 시각으로 예약할 경우 모니터가 켜진 상태에서는 꺼짐 기능이, 꺼진 상태에서는 켜짐 기능이 우선 동작합니다.
- "자동 꺼짐, 자동대기" 기능은 나라에 따라 기능이 제공 되지 않을 수 있습니다.
- 시간 설정 이후 오랫동안 재 설정 없이 사용할 경우 온도와 같은 환경 조건에 의해 오차가 발생 할 수 있습니다.

일반 설정

- 1 MENU를 눌러 메인 메뉴를 엽니다.
- 2 탐색 버튼을 눌러 **일반**으로 이동한 다음 **OK**를 누릅니다.
- 3 탐색 버튼을 눌러 원하는 설정이나 옵션으로 이동한 다음 **OK**를 누릅니다.
-이전으로 돌아가려면 **BACK**을 누릅니다.
- 4 완료 후 **EXIT**를 누릅니다.
이전 메뉴로 돌아가려면 **BACK**을 누릅니다.

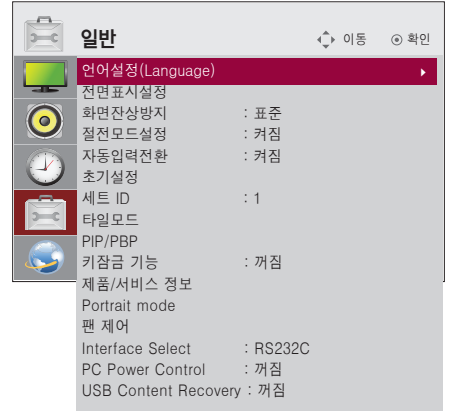

다음과 같은 일반 설정이 가능합니다.

설정	설명
언어설정(Language)	제어 항목의 표시 언어를 선택합니다.
전면표시설정	제품 앞면의 전원 표시등을 켜거나 끕니다.
화면전상방지	PC/비디오 게임으로 고정된 이미지나 정지 화면을 장시간 출력할 경우, 화면을 전환해도 고스트 이미지가 남게 될 수 있습니다. 화면에 고정된 이미지가 장시간 출력되지 않도록 하십시오.
설정	
표준	이미지 번이 문제가 되지 않을 경우 표준으로 설정합니다.
이동	고스트 이미지 방지에 도움을 줍니다. 하지만 최선의 방법은 고정된 이미지를 화면에 남기지 않는 것입니다. 영구 잔상이 남지 않도록, 화면이 2분마다 움직이게 됩니다.
반전	패널 색상을 반전시키는 기능입니다. 30분마다 패널 색상이 자동으로 반전됩니다.
제거 (흰색 패턴)	제거 기능은 화면을 흰색으로 가득 채웁니다. 이 기능은 화면에 생긴 영구 잔상을 제거에 줍니다. 영구 잔상은 White Wash로 완전히 제거하지 못할 수 있습니다.
절전모드설정	절전모드를 켜짐/꺼짐으로 설정할 수 있습니다.
자동입력전환	현재 입력 신호가 없을 경우 신호가 있는 다른 입력으로 자동 전환됩니다.
설정	
꺼짐	자동입력 전환 꺼짐
자동	현재 입력에 영상신호가 없을 경우, 영상 신호가 있는 다른 입력으로 전환됩니다.
사용자조정	자동전환 되는 입력의 우선순위를 설정합니다. 여러 개의 입력 신호가 있을 때, 우선순위가 높은 입력으로 전환됩니다.
초기설정	이 옵션을 선택하면 출고 시 기본 설정으로 되돌아갑니다.
세트 ID	여러 제품을 디스플레이로 연결했을 때 각 제품에 고유인 세트 ID 번호를 배정(이름 배정)할 수 있습니다. 버튼을 사용에 번호(1 에서 255)를 지정한 뒤 종료합니다. 배정된 세트 ID를 사용하면 제품 제어 프로그램을 통해 각 제품을 개별적으로 제어할 수 있습니다.

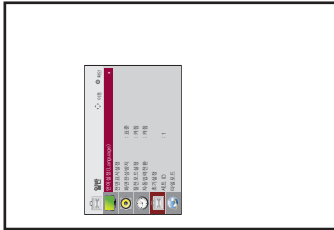
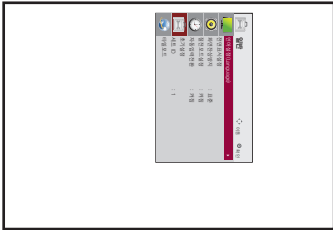
설정	설명
타일모드	타일모드 이 기능을 사용하려면 - 다른 여러 디스플레이와 함께 사용 중이어야 합니다. - 분배기 및 RS-232C를 통해 RGB 케이블로 연결하여 작동 중이어야 합니다. 타일모드와 타일 정렬을 선택하고, 제품 ID를 입력하여 위치를 설정합니다. * SET 버튼을 눌러야 변경한 설정 내용이 저장됩니다. - 타일모드: 세로 x 가로(세로 = 1 에서 15, 가로 = 1 에서 15) - 15 x 15 사용 가능 - 통합된 화면도 각 디스플레이와 동일한 방식으로 구성할 수 있습니다.
	자동조정 자동으로 조절하기 위한 버튼입니다. 아날로그 신호 입력 시에만 사용할 수 있습니다.
	위치 화면 위치를 가로 및 세로로 이동합니다.
	크기 베젤 크기에 맞춰 화면의 가로 및 세로 크기를 조정합니다.
	자연스러운 모드 전체 이미지가 자연스럽게 표시될 수 있도록 타일 화면 간의 거리만큼 이미지의 일부가 삭제됩니다.
	초기설정 Tile을 초기화하는 기능입니다. 초기 설정을 선택하면 자동조정된 내용을 초기화 합니다.
PIP/PBP	USB 장치에 저장된 동영상과 사진을 하나의 모니터에 주 화면과 부 화면으로 동시에 표시해 줍니다.
	옵션
	모드 보조 화면의 표시 방법을 설정합니다. *OFF: 보조 화면을 표시하지 않습니다. *PIP(Picture In Picture) : 주 화면 안에 보조 화면을 표시 합니다. *PBP(Picture By Picture) : 주 화면과 보조 화면을 동일한 비율로 표시합니다.
	위치 부 화면의 위치를 조정합니다. (좌상, 좌하, 우상, 우하) 위치의 초기값은 우하 위치입니다.
	크기 부 화면의 크기를 조정합니다 (0 에서 10 단계). PIP 기본 크기(크기: 0)는 480 x 240 이고, 최대 크기인 10일때 960 x 540 입니다.
	<div style="border: 1px solid black; padding: 10px;"> <p>! 참고</p> <ul style="list-style-type: none"> 위치와 크기 조정 기능은 PIP모드에서만 활성화됩니다. </div>
키잠금 기능 로컬키 기능을 켜짐/꺼짐으로 설정할 수 있습니다. 켜짐으로 설정할 경우 세트의 로컬 키가 동작하지 않습니다.	
제품/서비스 정보 모델명, 소프트웨어 버전, 일련번호, IP주소, MAC 주소 및 홈페이지 주소에 대한 정보를 찾을 수 있습니다.	
Portrait mode	OSD를 시계 방향으로 회전합니다. (90° ,270°)
	옵션
	90° OSD가 시계방향으로 90° 회전합니다.
	270° OSD가 시계방향으로 270° 회전합니다.
<div style="display: flex; justify-content: space-around; align-items: center;"> <div style="text-align: center;">  <p>270°</p> </div> <div style="text-align: center;">  <p>90°</p> </div> </div>	

설정	설명			
팬 제어	설정			
	모드	제품의 내부 온도 정보를 알 수 있고, 적용된 팬을 제어 할 수 있습니다. <ul style="list-style-type: none"> • 자동: 제품에 기본으로 설정 된 온도에 따라 동작합니다. • 쉼: 항상 팬이 동작합니다. • 사용자 조정기능: 사용자 설정에 따라 동작합니다. 		
	팬동작마진	팬이 동작하는 온도와, 팬이 멈추는 온도의 차이를 나타냅니다.		
	온도설정	제품 내부에 설치 된 팬이 동작되는 온도를 설정합니다.		
	현재온도	제품의 내부온도를 나타냅니다.		
	<div style="display: flex; align-items: center;"> 참고 </div> <ul style="list-style-type: none"> • 잘못된 팬 설정은 제품의 고장의 원인이 될 수 있으므로 자동 설정을 권장합니다. • 세트 내부 온도가 80 ° C 초과할 시 세트 보호를 위해 강제로 꺼지게 됩니다. 			
Interface Select (47WX50MF-AL 모델만 지원)	연결된 PC, Media Player와의 통신을 설정할 수 있습니다.			
	옵션			
	<table border="1" style="width: 100%; border-collapse: collapse;"> <tr> <td style="width: 20%;">RS-232C</td> <td>제품 외부의 Serial과 통신이 가능합니다.</td> </tr> <tr> <td>SuperSign</td> <td>제품 내부의 Media Player와 통신이 가능합니다.</td> </tr> </table>	RS-232C	제품 외부의 Serial과 통신이 가능합니다.	SuperSign
RS-232C	제품 외부의 Serial과 통신이 가능합니다.			
SuperSign	제품 내부의 Media Player와 통신이 가능합니다.			
PC Power Control (47WX50MF-AL 모델만 지원)	Media Player가 켜진 상태에서 모니터의 전원을 조정할 수 있습니다. On: Media Player가 켜진 상태에서 모니터의 전원을 끄거나 켤 수 있습니다. Off: 제품 전체의 전원을 끄거나 켵니다.			
USB Content Recovery (47WX50MF-AL 모델만 지원)	USB의 콘텐츠를 재생하던 중 전원이 꺼질 경우 전원을 켰을 때 해당 콘텐츠를 다시 재생합니다. (이 기능은 USB 연결 해제 후 재연결 했을 때에도 동작합니다.)			

타일모드

통합된 화면을 각 디스플레이와 동일한 방식으로 구성할 수 있습니다.

꺼짐

타일모드 기능 사용 안 함

1X2

모니터 2대를 사용할 경우



2X2

모니터 4대를 사용할 경우



3X3

모니터 9대를 사용할 경우

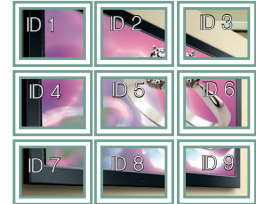

4X4

모니터 16대를 사용할 경우



5X5

모니터 25대를 사용할 경우

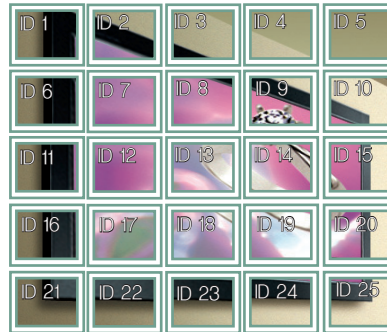

타일모드 - 자연스러운 모드

이미지가 자연스럽게 보이도록 화면과 화면 사이의 간격만큼 이미지를 생략하여 보여줍니다.

적용 전



적용 후



PIP/PBP

USB 장치에 저장된 동영상과 사진을 하나의 모니터에 주 화면과 부 화면으로 동시에 표시해 줍니다. (참조 페이지:37)

모드

***PIP(Picture In Picture):** 주 화면 안에 부 화면을 표시합니다.

***PBP(Picture By Picture):** 주 화면과 부 화면을 동일한 비율로 표시합니다.

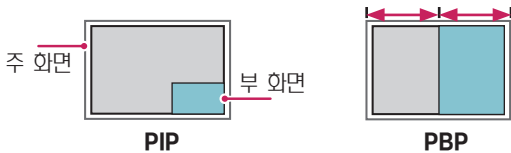

위치

부 화면의 위치를 조정합니다. (좌상, 좌하, 우상, 우하)

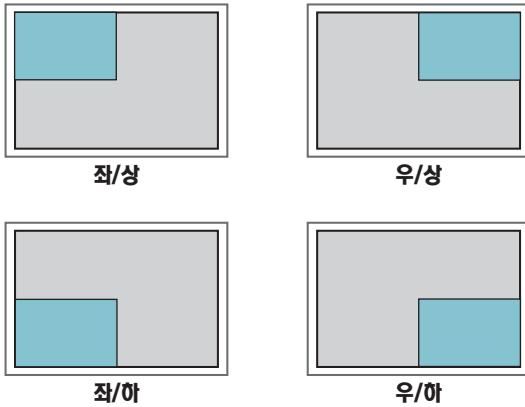

크기

부 화면의 크기를 조정합니다 (0에서 10단계).

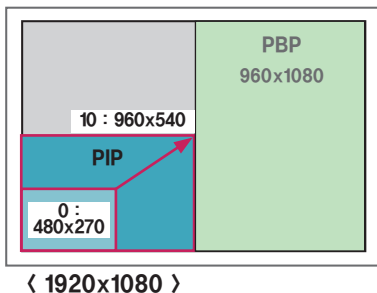

! 참고

- 부화면에서는 USB만 지원됩니다.

		부화면
		USB
주화면	Component	0
	RGB	0
	HDMI/DVI-D/Display Port	0
	AV	X

- 위치와 크기조정 기능은 PIP모드에서만 활성화됩니다.
- PBP 를 선택하면 화면 메뉴의 화면크기 조정기능은 비활성화 됩니다. (16:9 비율 고정)
- PBP 실행 중에는 타일모드 기능이 동작하지 않습니다.
- PIP/PBP 실행을 위해서는 반드시 실행 과정에서 출력 음성을 선택하여야 합니다. (주음성 또는 부음성 선택)
- 사운드 경로를 선택하는 메시지 박스에서 주음성 또는 부음성을 선택하지 않고, 시간이 지나서 OSD가 없어지거나 Exit 또는 Back키를 눌러 OSD가 없어지면 PIP/PBP 부 화면이 활성화 되지 않습니다.
- PIP/PBP를 실행 중 음성을 임의로 바꿀 수 없습니다. 단, 음성을 바꾸고 싶다면 PIP/PBP를 다시 실행해야 합니다.
- 부 화면에 보여지는 화면의 화질 관련 설정은 USB에서 설정한 값이 아닌 영상 메뉴에서 설정한 값으로 보여집니다.
- 전원 Off/On시 PIP/PBP 모드는 해제 됩니다.
- PIP/PBP 모드에서 사용자가 선택한 동영상을 재생하면, 동영상은 반복 재생 됩니다.
- 아래 버튼은 PIP 모드에서 동작 가능합니다.

버튼	사진	영화
"<"	0	X
">"	0	X
▶	X	0
■	X	X
▶▶	X	0
◀◀	X	0
⏸	X	0

Picture ID를 사용하려면

Picture ID는 멀티 비전을 위한 기능으로, IR 수신기 하나로 특정 세트를 조정할 수 있는 기능입니다. IR 수신하는 한 대의 세트와 다른 세트 간 RS232C 통신하며 각 세트는 Set ID로 구분합니다. 리모컨을 통해 Picture ID를 설정하면 Picture ID와 세트 ID가 일치하는 디스플레이에서만 리모컨 조정할 수 있습니다.

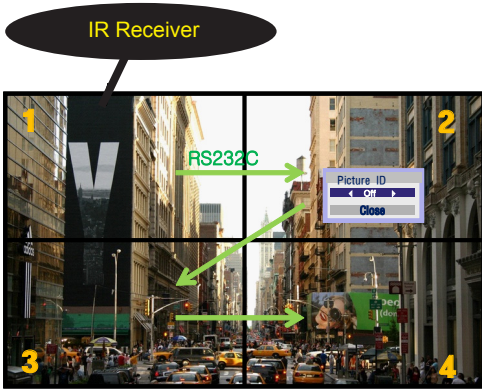

예) 2X2 멀티 비전인 경우 (Total Set ID : 4)
그림과 같이 세트 ID 설정된 경우

1 리모컨의 ID On(빨간색) 버튼을 누르세요.

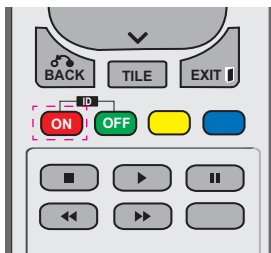

2 좌우 방향 버튼 또는 On 버튼을 연속해서 누르면 Picture ID 가 꺼짐, 0 에서 4로 변경 됩니다. 조정하고자 하는 ID로 맞추세요.



- 멀티 비전의 각 세트에 세트 ID를 할당한 후 리모컨의 Picture ID 버튼으로 ID를 설정하면 각 세트의 ID와 같은 세트에 키 명령이 동작합니다. Picture ID와 다른 세트 ID를 갖는 세트는 IR 동작하지 않습니다.
- 세트 ID 할당 관련은 44쪽 세트 ID항목을 참조하세요.
- Total 세트 ID 할당 관련은 Installation Manual을 참조 하세요.

! 참고

- Picture ID를 2로 설정한 경우 세트 ID가 2인 우측상단 디스플레이에서만 IR 동작합니다.
- 사용자는 화면/음향/시간/옵션/네트워크/내 미디어 또는 리모컨 hot key 기능 설정을 각 세트마다 조정할 수 있습니다.
- ID Off(초록색) 버튼을 누를 경우 모든 세트가 Picture ID 꺼짐 상태가 되며, 이후 리모컨 입력 시 모든 세트가 동작합니다.
- 내 미디어실행 중에는 Picture ID기능이 동작하지 않습니다.

네트워크 설정

- 1 MENU를 눌러 메인 메뉴를 엽니다.
- 2 탐색 버튼을 눌러 **네트워크**로 이동한 다음 **OK**를 누릅니다.
- 3 탐색 버튼을 눌러 원하는 설정이나 옵션으로 이동한 다음 **OK**를 누릅니다.
-이전으로 돌아가려면 **BACK**을 누릅니다.
- 4 완료 후 **EXIT**를 누릅니다.
이전 메뉴로 돌아가려면 **BACK**을 누릅니다.

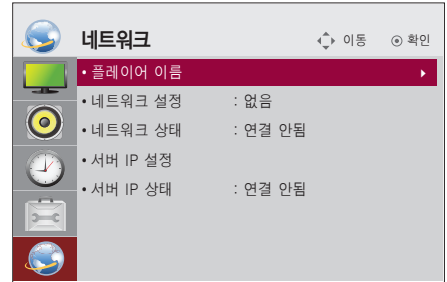

다음과 같은 일반 설정이 가능합니다.

설정	설명
플레이어 이름	SuperSign Manager에서 제어할 플레이어 이름을 설정합니다. (20자까지 입력할 수 있습니다)
네트워크 설정	네트워크 설정을 구성합니다.
네트워크 상태	네트워크 상태를 표시합니다. - 인터넷 연결 됨 : 외부 네트워크가 연결된 경우 - 홈 네트워크 연결됨 : 내부 네트워크만 연결된 경우 - 연결 안됨 : 네트워크가 연결 되어 있지 않은 경우
서버 IP 설정	SuperSign Manager가 설치된 PC(서버)의 IP를 설정하는 메뉴입니다
서버 IP 상태	서버와의 연결 상태를 표시합니다. - 연결 안됨 : Supersign 서버와 연결 되어 있지 않은 경우 - 승인 대기 중 : Supersign 서버와 연결되어 있고, 승인 되어 있지 않은 경우 - 승인 거절 : Supersign 서버와 연결되어 있고, 승인 거절된 경우 - 인터넷 연결 됨 : Supersign 서버와 연결되어 있고, 승인된 경우



주의

- "플레이어 이름" 설정에서 연속된 리모컨 입력시 약간의 입력 지연이 발생 할 수 있습니다.

연결하기

모니터 뒷면의 포트에 다양한 외부 장치를 연결할 수 있습니다.

- 1 다음 그림에서 모니터에 연결할 외부 장치를 찾습니다.
- 2 외부 장치의 연결 유형을 확인합니다.
- 3 해당되는 그림으로 이동하여 연결 정보를 확인합니다.

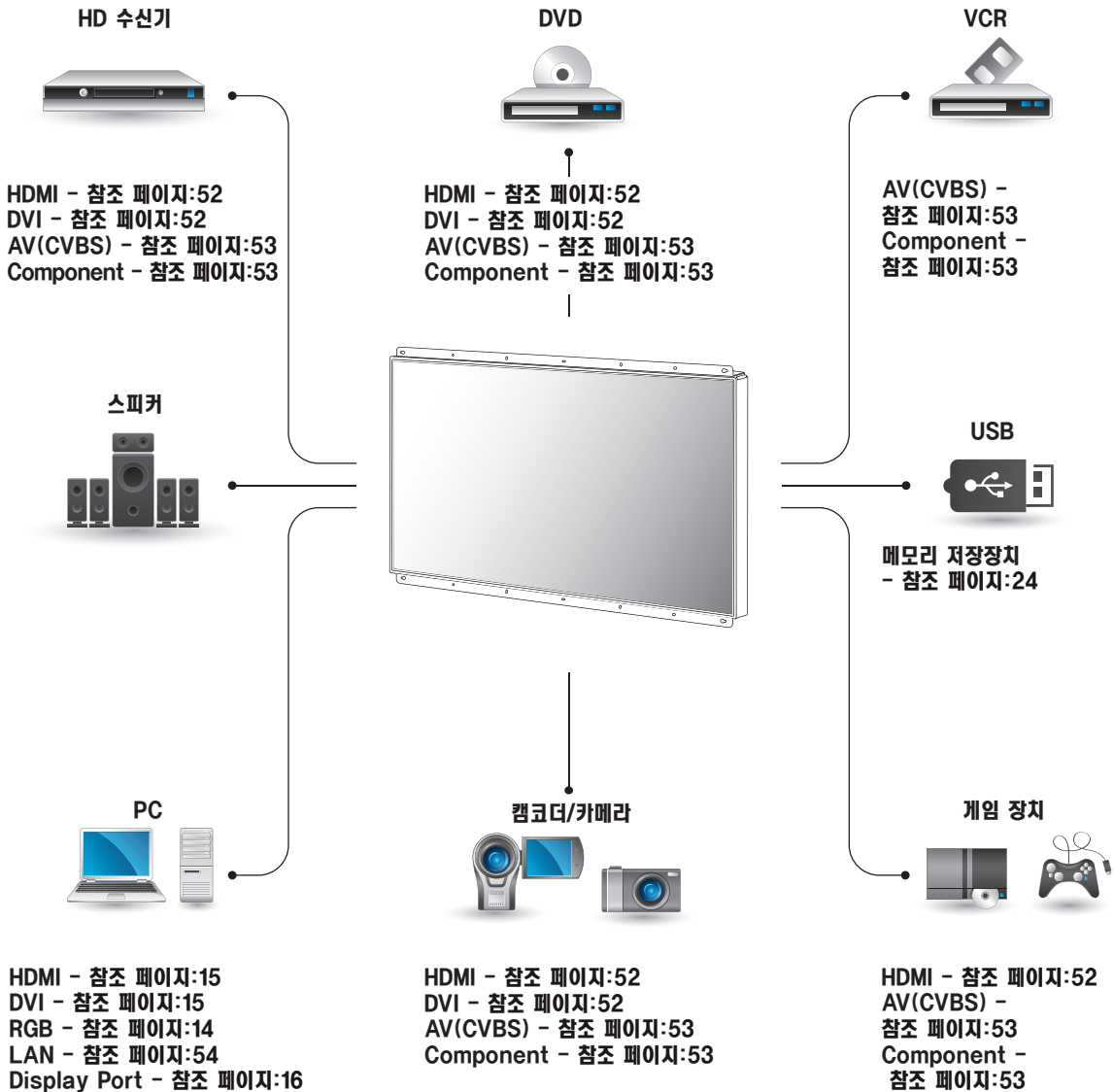

! 참고

- 모니터에 게임 장치를 연결할 경우, 게임 장치와 함께 제공된 케이블을 사용하십시오.

HD 수신기, DVD, 캠코더, 카메라, 게임 장치 또는 VCR 플레이어 연결하기

HD 수신기, DVD, VCR 플레이어를 모니터에 연결하고 적절한 입력 모드를 선택합니다.

DVI 연결

디지털 영상 신호를 외부 장치에서 모니터로 전송합니다. 그림과 같이 외부 장치와 모니터를 DVI 케이블로 연결합니다. 음성 신호를 전송하려면 오디오 케이블을 별도로 연결해야 합니다.

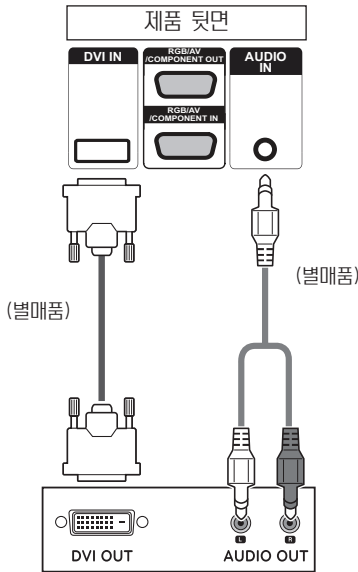

HDMI 연결

디지털 영상 및 음성 신호를 외부 장치에서 모니터로 전송합니다. 그림과 같이 외부 장치와 모니터를 HDMI 케이블로 연결합니다.

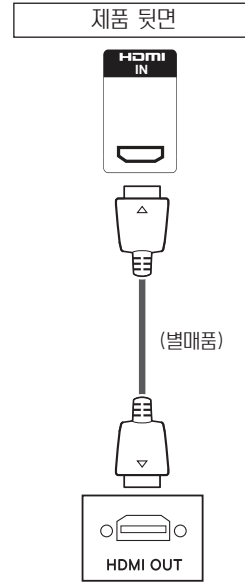

! 참고

- 고속 HDMI™ 케이블을 사용하십시오.
- 고속 HDMI™ 케이블은 최대 1080p 이상의 HD 신호를 전송합니다.

Component 연결

아날로그 영상 및 음성 신호를 외부 장치에서 모니터로 전송합니다. 다음 그림에서와 같이 15핀 신호가 있는 외부 장치 및 모니터를 RCA 케이블로 연결합니다. 프로그래시브 스캔을 사용하여 이미지를 표시하려면 컴포넌트 케이블을 사용해야 합니다.

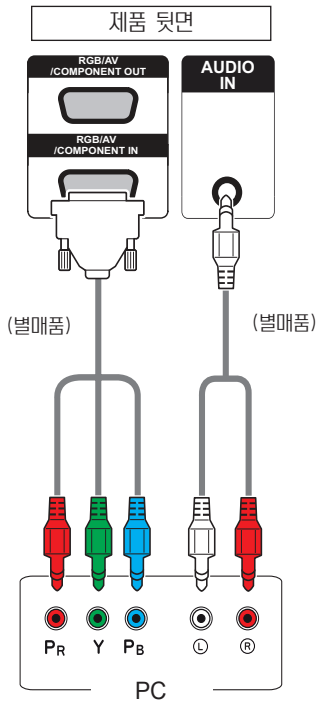

AV(CVBS) 연결

아날로그 영상 및 음성 신호를 외부 장치에서 모니터로 전송합니다. 다음 그림에서와 같이 15핀 신호가 있는 외부 장치 및 모니터를 RCA 케이블로 연결합니다.

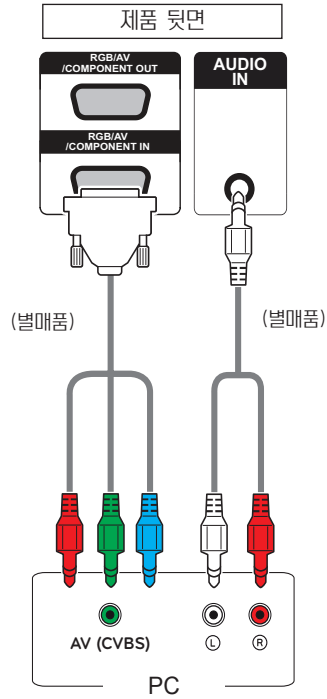

! 참고

- Shared Interface를 사용하여, AV, Component에 연결 시 입력소스와 정확하게 일치해야 합니다. 그렇지 않으면 노이즈가 발생할 수 있습니다.

! 참고

- AV (CVBS)연결 시 Shared Interface의 빨간색, 파란색 선은 사용하지 않습니다.

LAN에 연결하기

LAN 연결

A 라우터(스위치) 사용

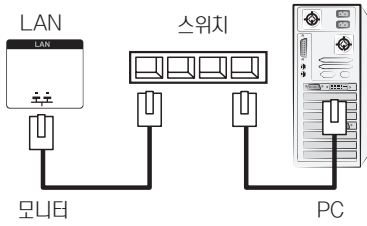

B 인터넷 사용

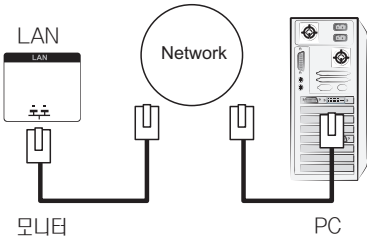

USB에 연결

USB 플래시 메모리, 외부 하드 드라이브, MP3 플레이어 또는 USB 메모리 카드 리더기 같은 USB 저장 장치를 모니터에 연결하고 USB 메뉴를 열어 다양한 멀티미디어 파일을 사용하세요.

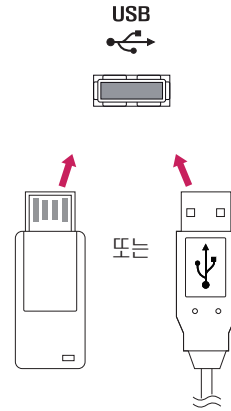

여러대의 제품을 연결하여 사용하려면

PC의 아날로그 RGB 입력을 다른 제품에 표시할 때 사용하는 기능입니다.

- 서로 연결된 여러 대의 제품을 사용하려면 신호 입력 케이블(15핀 D-Sub 신호 케이블)의 한 쪽을 제품 1의 RGB OUT 커넥터에 연결하고 다른 쪽을 서로 연결된 여러 제품의 RGB IN 커넥터에 연결합니다.

RGB 모드

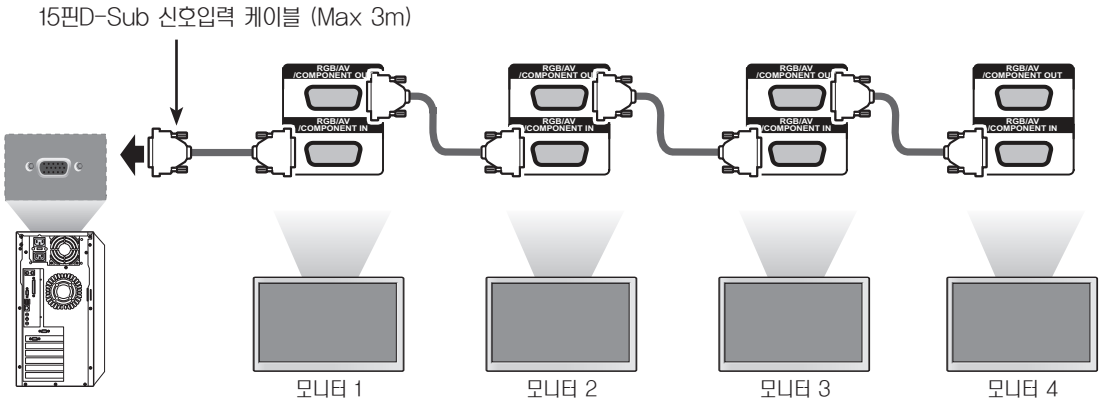

DVI 모드

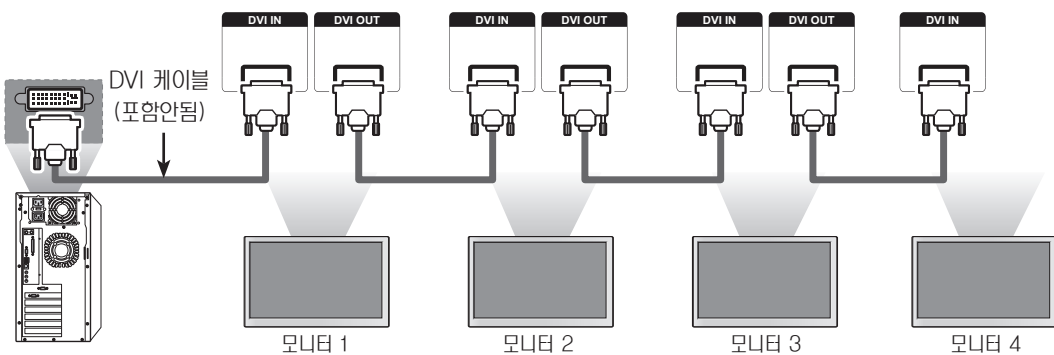

! 참고

- 연결 가능한 제품의 수는 신호의 상태 및 손실에 영향을 받을 수 있습니다. 신호의 상태가 양호하고 손실이 없다면, 일반적으로 9 대까지 연결 가능합니다. 그 이상의 제품을 연결하기를 원하시면, 분배기 사용을 권장합니다.
- 여러 대의 제품을 in/out 캐스캐이드 형식으로 연결하는 경우, 무손실 케이블을 사용하시기 바랍니다.
- DVI OUT은 타사제품 연결 시 동작하지 않습니다.

고장신고 전 확인 사항

영상이 표시되지 않습니다.

문제	해결법
제품에 전원 코드가 연결되어 있습니까?	<ul style="list-style-type: none"> 전원 코드가 콘센트에 바르게 연결되어 있는지 확인하세요.
전원 표시등이 켜져 있습니까?	<ul style="list-style-type: none"> 전원 스위치가 켜져 있는지 확인하세요. 서비스가 필요합니다.
전원이 켜져 있지만 화면이 매우 어둡습니다.	<ul style="list-style-type: none"> 밝기와 명암을 조절하세요. 백라이트를 수리해야 합니다.
전원 표시등이 주황색입니까?	<ul style="list-style-type: none"> 제품이 절전 모드일 때는 마우스를 움직이거나 키를 누르세요. 양쪽 장치를 모두 끈 다음 다시 켜세요.
'주파수 범위 초과' 메시지가 나타납니까?	<ul style="list-style-type: none"> PC(비디오 카드)의 신호가 제품의 수직 또는 수평 주파수 범위에서 벗어나 있습니다. 본 설명서의 제품 규격 페이지를 참조하여 주파수 범위를 조절하세요. * 최대 해상도 RGB: 1920 x 1080(60Hz) HDMI/DVI: 1920 x 1080(60Hz)
'신호 케이블 연결상태 확인' 메시지가 나타납니까?	<ul style="list-style-type: none"> PC와 제품 간에 신호 케이블이 연결되어 있지 않습니다. 신호 케이블을 확인해 보세요. 리모컨에서 'INPUT' 메뉴를 눌러 입력 소스를 확인하세요.

제품을 연결하면 '알 수 없는 제품' 메시지가 나타납니다.

문제	해결법
드라이버가 설치되어 있습니까?	<ul style="list-style-type: none"> 비디오 카드의 사용 설명서를 확인하여 플러그 앤 플레이 기능이 지원되는지 확인하세요.

'키 잠금 상태' 메시지가 나타납니다.

문제	해결법
MENU 버튼을 누르면 '키 잠금 상태' 메시지가 나타납니다.	<ul style="list-style-type: none"> 잠금 기능은 부주의한 사용으로 뜻하지 않게 OSD 설정이 변경되는 것을 방지합니다. 잠금을 해제하려면 "MENU"를 눌러 일반 설정 메뉴의 키 잠금 기능을 꺼짐으로 설정하세요.

화면이 이상하게 보입니다.

문제	해결법
화면의 위치가 잘못되어 있습니까?	<ul style="list-style-type: none"> D-Sub 아날로그 신호 - 리모컨의 "AUTO" 버튼을 누르면 현재 설정된 모드에 적합한 화면이 자동 선택됩니다. 조정 상태가 만족스럽지 않을 경우, OSD 메뉴의 화면 위치를 사용하세요. 비디오 카드 해상도와 주파수가 지원되는 규격인지 확인합니다. 주파수가 지원 범위를 초과한다면, 제어판의 "디스플레이" 설정 메뉴에서 권장 해상도로 설정하세요.
배경화면에 줄무늬가 나타납니까?	<ul style="list-style-type: none"> D-Sub 아날로그 신호 - 리모컨의 "AUTO" 버튼을 누르면 현재 설정된 모드에 적합한 화면이 자동 선택됩니다. 조정 상태가 만족스럽지 않을 경우, OSD 메뉴의 크기 조정을 사용하세요.
수평 노이즈가 나타나거나 글자가 번져 보입니다.	<ul style="list-style-type: none"> D-Sub 아날로그 신호 - 리모컨의 "AUTO" 버튼을 누르면 현재 설정된 모드에 적합한 화면이 자동 선택됩니다. 조정 상태가 만족스럽지 않을 경우, OSD 메뉴의 미세 조정을 사용하세요.
화면이 이상하게 표시됩니다.	<ul style="list-style-type: none"> 포트에 적절한 입력 소스가 연결되지 않았습니니다. 입력 소스의 신호에 맞는 케이블을 연결하세요.

제품에 잔상이 나타납니다.

문제	해결법
제품의 전원을 껐을 때 잔상이 나타납니다.	<ul style="list-style-type: none"> 같은 장면을 장시간 출력할 경우, 픽셀이 빠르게 손상될 수 있습니다. 화면 보호기를 사용하세요. 휘도 차이가 큰 색상(흑백, 회색)의 화면이 출력되면 어두운 화면으로 전환 되었을 때 잔상이 나타날 수 있습니다. 이 잔상은 2~3 분 뒤에 소멸됩니다. 본 제품의 LCD 특성 상 발생할 수 있는 현상입니다. 하기 그림과 같은 사용을 피해 주시길 바라며, 전체적으로 밝은 화면의 영상을 사용 하시길 권장합니다. <div style="text-align: center; margin-top: 20px;"> </div>

음성 기능이 작동하지 않습니다.

문제	해결법
소리가 나지 않습니다.	<ul style="list-style-type: none"> 오디오 케이블이 제대로 연결되었는지 확인합니다. 음량을 조정합니다. 음성이 올바르게 설정되었는지 확인합니다.
소리가 매우 둔탁합니다.	<ul style="list-style-type: none"> 적절한 이퀄라이징 사운드를 선택합니다.
소리가 너무 작습니다.	<ul style="list-style-type: none"> 음량을 조정합니다.

화면 색상이 이상합니다.

문제	해결법
화면의 컬러 해상도가 낮습니다(16컬러).	<ul style="list-style-type: none"> 24비트(트루 컬러) 이상의 색상으로 설정합니다. Windows의 제어판 - 디스플레이 - 설정 - 색상표 메뉴를 사용하세요.
화면 색상이 불안정하거나 흑백으로 보입니다.	<ul style="list-style-type: none"> 신호 케이블의 연결 상태를 확인하세요. 또는 PC에 비디오 카드를 다시 끼워봅니다.
화면에 검은 점이 나타납니까?	<ul style="list-style-type: none"> 화면에 나타나는 몇 가지 화소(빨강, 녹색, 파란색, 흰색, 검정색)는 LCD 패널의 고유 특성으로 인한 것입니다. 이는 LCD의 고장이 아닙니다.

기능이 제대로 작동하지 않습니다.

문제	해결법
전원이 갑자기 꺼졌습니다.	<ul style="list-style-type: none"> 취침예약이 설정되어 있습니까? 전원 제어 설정을 확인하세요. 전원이 제대로 공급되지 않고 있습니다.

제품 규격

LCD 패널	화면 유형	1192.78 mm 와이드 TFT(Thin Film Transistor) LCD(Liquid Crystal Display) 패널 가시화면 대각선 크기: 1192.87 mm
	픽셀 피치	0.5414 mm (H) x 0.5414 mm (V)
영상신호	최대 해상도	RGB: 1920 x 1080 @ 60 Hz HDMI/DVI/DP: 1920 x 1080 @ 60 Hz - OS 또는 비디오 카드의 종류에 따라 지원되지 않을 수 있습니다.
	권장 해상도	RGB: 1920 x 1080 @ 60 Hz HDMI/DVI/DP: 1920 x 1080 @ 60 Hz - OS 또는 비디오 카드의 종류에 따라 지원되지 않을 수 있습니다.
	수평 주파수	RGB: 30 kHz 에서 83 kHz HDMI/DVI/DP: 30 kHz 에서 83 kHz
	수직 주파수	RGB: 56 Hz 에서 75 Hz HDMI/DVI/DP: 56 Hz 에서 60 Hz
	동기 형태	분리형(Separate)/혼합형(Composite)/디지털
입력단자	15핀 D-Sub, HDMI(디지털), RS-232C, LAN, DVI-D, Display port, USB	
전력	정격 전압	AC 100~240 V~ 50/60 Hz 3.0 A
	전력 소비	켜짐 모드: 240 W Typ. 절전모드: ≤1 W 꺼짐 모드: ≤0.7 W
환경 조건	작동 온도	0 °C 에서 40 °C
	작동 습도	10 % 에서 80 %
	보관 온도	-20 °C 에서 60 °C
	보관 습도	5 % 에서 95 %

위 제품 규격은 제품 기능의 개선을 위해 예고 없이 변경될 수 있습니다.

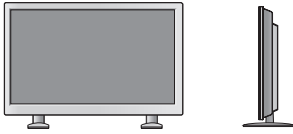
크기(W x H x D)/ 무게		1070.8 mm X 665.5 mm X 157 mm / 23.9 Kg
		1070.8 mm X 720 mm X 293.7 mm / 25.7 Kg

*** 스피커 지원 사양**

음성	RMS 음성 출력	10 W + 10 W (R + L)
	입력 민감도	0.7 Vrms
	스피커 임피던스	8 Ω

위 제품 규격은 제품 기능의 개선을 위해 예고 없이 변경될 수 있습니다.

RGB(PC) 지원 모드

해상도	수평주파수(kHz)	수직주파수(Hz)
640 x 350	31.469	70.8
720 x 400	31.468	70.8
640 x 480	31.469	59.94
640 x 480	37.5	75
800 x 600	37.879	60.317
800 x 600	46.875	75
832 x 624	49.725	74.55
1024 x 768	48.363	60
1024 x 768	60.123	75.029
1280 x 720	44.772	59.855
1280 x 768	47.7	60
1360 x 768	47.72	59.799
1366 x 768	47.7	60
1280 x 1024	63.981	60.02
1280 x 1024	79.98	75.02
1680 x 1050	65.290	59.954
1920 x 1080	67.5	60

HDMI/DVI/Display Port(PC) 지원 모드

해상도	수평주파수(kHz)	수직주파수(Hz)
640 x 480	31.469	59.94
800 x 600	37.879	60.317
1024 x 768	48.363	60
1280 x 720	44.772	59.855
1280 x 768	47.7	60
1360 x 768	47.72	59.799
1366 x 768	47.7	60
1280 x 1024	63.981	60.02
1680 x 1050	65.290	59.954
1920 x 1080	67.5	60

DTV 모드

해상도	Component	HDMI/DVI (DTV)
480i	o	x
576i	o	x
480p	o	o
576p	o	o
720p	o	o
1080i	o	o
1080p	o	o

전원 표시등

모드	제품
켜짐 모드	빨강색
절전모드	주황색
꺼짐 모드	-

! 참고

- RGB 및 HDMI/DVI 입력 시 Input Label 옵션으로 가능한 PC 해상도: 640 x 480 / 60 Hz, 1280 x 720 / 60 Hz, 1920 x 1080 / 60 Hz / DTV 해상도: 480p, 720p, 1080p.

! 참고

- 수직 주파수: 모니터 화면을 사용자가 보게 하려면 화면이 영광등처럼 1초에 수십 번씩 바뀌어야 합니다. 1초에 화면을 반복하여 나타내는 정도를 수직 주파수 또는 재생률이라 합니다. 단위는 Hz입니다.
- 수평 주파수: 가로선 1개를 나타내는 데 걸리는 시간을 수평 주기라고 합니다. 1을 수평 주기로 나누었을 때, 매초 표시되는 가로선의 수를 수평 주파수로 나타냅니다. 단위는 kHz입니다.

여러 제품을 제어하려면

- 본 방법을 사용하여 여러 대의 제품을 하나의 PC에 연결합니다. 하나의 PC에 여러 대의 제품을 연결하여 동시에 제어할 수 있습니다.
- 일반 메뉴에서 세트 ID는 1부터 99사이의 겹치지 않는 값으로 할당되어야 합니다.

케이블 연결

RS-232C 케이블을 그림과 같이 연결합니다.

- RS-232C 프로토콜은 PC와 제품 사이의 통신에 사용됩니다. 제품의 전원을 제어하고 PC에서 입력 소스를 선택하거나 OSD 메뉴를 조정합니다.

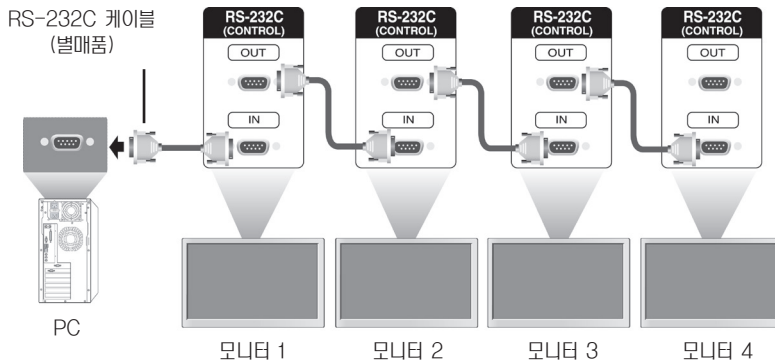

RS-232C 구성

7 와이어 구성(표준 RS-232C 케이블)

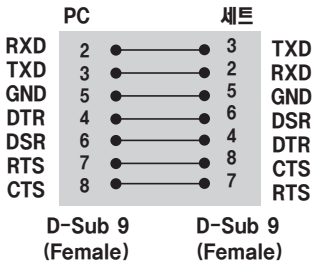

3 와이어 구성(비표준)

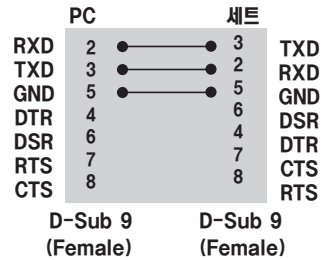

! 참고

- 3 와이어(비표준)를 사용할 경우 IR daisy chain은 사용할 수 없습니다.

통신 파라미터

- 보드 속도: 9600bps(UART)
- 데이터 길이: 8비트
- 패리티 비트: 없음
- 스톱 비트: 1비트
- 흐름 제어: 없음
- 통신 코드: ASCII 코드
- 크로스(리버스) 케이블 사용

명령 참조 목록

		COMMAND		DATA (Hexadecimal)
		1	2	
01	전원	k	a	00H 에서 01H
02	입력 신호 선택	x	b	'02. 입력 신호 선택' 참조
03	화면 크기	k	c	'03. 화면 크기' 참조
04	절전 기능	j	q	'04. 절전 기능' 참조
05	영상 모드	d	x	00H 에서 04H
06	명암	k	g	00H 에서 64H
07	밝기	k	h	00H 에서 64H
08	선명도	k	k	00H 에서 64H
09	색농도	k	i	00H 에서 64H
10	색상	k	j	00H 에서 64H
11	색온도	x	u	00H 에서 64H
12	수평 위치	f	q	00H 에서 64H
13	수직 위치	f	r	00H 에서 64H
14	수평 크기	f	s	00H 에서 64H
15	자동 조정	j	u	01H
16	음균형	k	t	00H 에서 64H
17	음향 모드	d	y	01H 에서 05H
18	고음	k	r	00H 에서 64H
19	저음	k	s	00H 에서 64H
20	스피커	d	v	00H 에서 01H
21	음소거(조용히)	k	e	00H 에서 01H
22	음량 조정	k	f	00H 에서 64H
23	현재 시각 1(년/ 월/ 일)	f	a	'23. 현재 시각 1' 참조
24	현재 시각 2(시/ 분/ 초)	f	x	'24. 현재 시각 2' 참조
25	꺼짐 시각(반복 모드/ 시각)	f	e	'25. 꺼짐 시각' 참조
26	켜짐 시각(반복 모드/ 시각)	f	d	'26. 켜짐 시각' 참조
27	켜짐 시각 영상 입력	f	u	'27. 켜짐 시각 영상 입력' 참조
28	취침 예약	f	f	00H 에서 08H
29	전원 켜짐 지연	f	h	00H 에서 64H
30	자동 대기	m	n	00H 에서 01H
31	자동 꺼짐	f	g	00H 에서 01H
32	언어	f	i	'32. 언어' 참조
33	전면 표시 설정(대기 표시등)	f	o	00H 에서 01H
34	전면 표시 설정(켜짐 표시등)	f	p	00H 에서 01H
35	화면 잔상 방지	j	p	'35. 화면 잔상 방지' 참조
36	자동 입력 전환 모드 선택	m	i	00H 에서 02H
37	자동 입력 전환 입력 선택	m	j	'37. 자동 입력 전환 입력 선택' 참조
38	초기값 설정	f	k	00H 에서 03H
39	타일 모드	d	d	00H 에서 FFH
40	타일 모드 확인	d	z	FFH
41	타일 ID	d	i	'41. 타일 ID' 참조

		COMMAND		DATA (Hexadecimal)
		1	2	
42	타일 수평 위치	d	e	00H 에서 32H
43	타일 수직 위치	d	f	00H 에서 32H
44	타일 수평 크기	d	g	00H 에서 32H
45	타일 수직 크기	d	h	00H 에서 32H
46	자연스러운 모드(타일 모드 기능 내)	d	j	00H 에서 01H
47	절전 모드 설정	f	j	00H 에서 01H
48	팬 조정	d	o	00H 에서 03H
49	팬 고장 체크	d	w	FFH
50	현재 온도	d	n	FFH
51	리모컨 키 / 로컬 키 잠금	k	m	00H에서 01H
52	키	m	c	'52. 키' 참조
53	OSD 메뉴 선택	k	l	00H에서 01H
54	소요 시간	d	l	FFH
55	제품 번호 확인	f	y	FFH
56	S/W 버전	f	z	FFH
57	화이트 밸런스 적색 Gain	j	m	00H에서 FEH
58	화이트 밸런스 녹색 Gain	j	n	00H에서 FEH
59	화이트 밸런스 청색 Gain	j	o	00H에서 FEH
60	백라이트	m	g	00H에서 64H
61	PC Power Control (47WX50MF-AL 모델만 지원)	d	t	00H에서 01H
62	PC 전원 (47WX50MF-AL 모델만 지원)	d	s	00H에서 01H

- 참고: Dvix 또는 EMF 등 USB를 사용한 작업 중에는 전원(k a) 및 키(m c)를 제외한 모든 명령어는 실행되지 않으며, NG로 처리됩니다.

송/수신 프로토콜

Transmission

[Command1][Command2][][Set ID][][Data][Cr] 혹은
 [Command1][Command2][][Set ID][][Data1][][Data2][][Data3][Cr]

- * [Command1]: 첫번째 명령어입니다.
- * [Command2]: 두 번째 명령어입니다.
- * [Set ID]: 제어할 세트를 선택하기 위한 것으로 세트 ID는 OSD 메뉴의 일반 항목에서 각 세트별로 1 에서 225(01H 에서 FFH)까지 지정 가능합니다. 세트 ID를 '00H' 선택 하면 연결된 모든 모니터 세트를 동시에 제어할 수 있습니다.
- * [Data]: Command(명령어)에 필요한 Data(데이터)를 전송합니다.
- * [Data1]: Command(명령어)에 필요한 Data(데이터)를 전송합니다.
- * [Data2]: Command(명령어)에 필요한 Data(데이터)를 전송합니다.
- * [Data3]: Command(명령어)에 필요한 Data(데이터)를 전송합니다.
- * [Cr]: Carriage Return. ASCI 코드의 '0x0D'를 의미합니다.
- * []: White Space. ASCI 코드의 '0x20'을 의미합니다.

Acknowledgement

[Command2][][Set ID][][OK/NG][Data][x] 혹은
 [Command2][][Set ID][][OK/NG][Data1][Data2][Data3][x]

- * 정상적으로 데이터(Data, Data1 에서 Data3)를 받는 경우 세트에서 위와 같은 형식으로 응답(ACK)을 보냅니다. 이 때 데이터(Data, Data1 에서 Data3)가 읽기 모드(Data Read Mode)일 때는 현재의 상태를 알려주는 읽어갈 데이터(Data, Data1 에서 Data3)를 의미하고, 쓰기 모드(Data Write Mode)일 때는 PC에서 보낸 데이터(Data, Data1 에서 Data3)를 단순히 표시합니다.
- * 참고: 모니터 부팅이 완료되기 전에는 Acknowledgment가 정상적으로 오지 않거나 지연될 수 있습니다.
- * Set ID '00' (=0x00)으로 명령어(Command)를 보내는 경우, 세트는 아무런 응답(ACK)을 보내지 않습니다.

01. 전원(Command: k a)

세트의 전원 켜짐/ 꺼짐을 제어합니다.

Transmission

[k][a][][Set ID][][Data][Cr]

Data 00: 전원 꺼짐
01: 전원 켜짐
FF: 전원 상태 확인

Acknowledgement

[a][][Set ID][][OK/NG][Data][x]

* RS-232C를 통한 제어 모드에서 Data의 값을 'FF'로 전송하면 해당 기능의 현재 설정 값을 확인할 수 있습니다(일부 기능 제외)

* 디스플레이의 전원이 완전히 켜진 이후에 정상적인

Acknowledgement 신호가 돌아옵니다.

* Transmission/ Acknowledgement 신호 사이에는 일정 시간 지연이 발생할 수 있습니다.

02. 입력 신호 선택(Command: x b)

입력 신호를 선택합니다.

Transmission

[x][b][][Set ID][][Data][Cr]

Data 20: AV
40: Component
60: RGB PC
70: DVI-D
90: HDMI(DTV)
A0: HDMI(PC)
C0: Display Port(DTV)
D0: Display Port(PC)

Acknowledgement

[b][][Set ID][][OK/NG][Data][x]

03. 화면 크기(Command: k c)

화면 크기를 조정합니다.

Transmission

[k][c][][Set ID][][Data][Cr]

Data 01: 4:3
02: 16:9
04: 줌
09: 원본 화면(720p 이상)
10 에서 1F: 시네마 줌 1 에서 16

Acknowledgement

[c][][Set ID][][OK/NG][Data][x]

04. 절전 기능(Command: j q)

절전 기능을 설정합니다.

Transmission

[j][q][][Set ID][][Data][Cr]

Data 00: 꺼짐
01: 최소절전
02: 중간절전
03: 최대절전
04: 자동절전
05: 화면꺼짐

Acknowledgement

[q][][Set ID][][OK/NG][Data][x]

05. 영상 모드(Command: d x)

영상 모드를 선택합니다.

Transmission

[d][x][][Set ID][][Data][x]

Data 00: 선명한 영상
01: 표준 영상
02: 영화
03: 스포츠
04: 게임

Acknowledgement

[x][][Set ID][][OK/NG][Data][x]

06. 명암(Command: k g)

화면의 명암을 조정합니다.

Transmission

[k][g][][Set ID][][Data][Cr]

Data 00 에서 64: 명암 0 에서 100

Acknowledgement

[g][][Set ID][][OK/NG][Data][x]

07. 밝기(Command: k h)

화면의 밝기를 조정합니다.

Transmission

[k][h][][Set ID][][Data][Cr]

Data 00 에서 64: 밝기 0 에서 100

Acknowledgement

[h][][Set ID][][OK/NG][Data][x]

10. 색상(Command: k j) (비디오 입력일 때만 가능)

화면의 색상을 조정합니다.

Transmission

[k][j][][Set ID][][Data][Cr]

Data 00 에서 64: 색상 적 50에서 녹 50

Acknowledgement

[j][][Set ID][][OK/NG][Data][x]

08. 선명도(Command: k k) (비디오 입력일 때만 가능)

화면의 선명도를 조정합니다.

Transmission

[k][k][][Set ID][][Data][Cr]

Data 00 에서 64: 선명도 0 에서 100

Acknowledgement

[k][][Set ID][][OK/NG][Data][x]

11. 색온도 (Command: x u)

화면의 색온도를 조정합니다.

Transmission

[x][u][][Set ID][][Data][Cr]

Data 00 에서 64: 따뜻한 느낌 50 에서 시원한 느낌 50

Acknowledgement

[u][][Set ID][][OK/NG][Data][x]

09. 색농도(Command: k i) (비디오 입력일 때만 가능)

화면의 색농도를 조정합니다.

Transmission

[k][i][][Set ID][][Data][Cr]

Data 00 에서 64: 색농도 0 에서 100

Acknowledgement

[i][][Set ID][][OK/NG][Data][x]

12. 수평 위치(Command: f q)

화면 수평 위치를 조정합니다.

이 기능은 타일 모드 비활성화 상태에서만 동작합니다.

Transmission

[f][q][][Set ID][][Data][Cr]

Data 00 에서 64: 최소 -50에서 최대 50

Acknowledgement

[q][][Set ID][][OK/NG][Data][x]

13. 수직 위치(Command: f r)

화면 수직 위치를 조정합니다.
이 기능은 타일 모드 비활성화 상태에서만 동작합니다.

```
Transmission
[f][r][ ][Set ID][ ][Data][Cr]
```

Data 0 에서 64: 최소 -50(하) 에서 최대 50(상)
* 단, RGB 입력 해상도에 따라 동작 범위가 달라집니다.

```
Acknowledgement
[r][ ][Set ID][ ][OK/NG][Data][x]
```

14. 수평 크기 (Command: f s)

화면의 수평 크기를 조정합니다.
이 기능은 타일 모드 비활성화 상태에서만 동작합니다.

```
Transmission
[f][s][ ][Set ID][ ][Data][Cr]
```

Data 00 에서 64: 최소 -50(축소) 에서 최대 50(확대)

```
Acknowledgement
[s][ ][Set ID][ ][OK/NG][Data][x]
```

15. 자동 조정(Command: j u)

영상의 위치 및 떨림을 자동으로 보정합니다.
(RGB-PC 입력에서만 동작합니다).

```
Transmission
[j][u][ ][Set ID][ ][Data][Cr]
```

Data 01: 실행

```
Acknowledgement
[u][ ][Set ID][ ][OK/NG][Data][x]
```

16. 음균형(Command: k t)

음의 좌/우 균형을 조정합니다.

```
Transmission
[k][t][ ][Set ID][ ][Data][Cr]
```

Data 00 에서 64: 좌50 에서 우50

```
Acknowledgement
[t][ ][Set ID][ ][OK/NG][Data][x]
```

17. 음향 모드(Command: d y)

음향 모드를 선택합니다.

```
Transmission
[d][y][ ][Set ID][ ][Data][x]
```

- Data 01: 표준
- 02: 음악
- 03: 영화
- 04: 스포츠
- 05: 게임

```
Acknowledgement
[y][ ][Set ID][ ][OK/NG][Data][x]
```

18. 고음(Command: k r)

고음 값을 조정합니다

```
Transmission
[k][r][ ][Set ID][ ][Data][Cr]
```

Data 00 에서 64: 고음 0 에서 100

```
Acknowledgement
[r][ ][Set ID][ ][OK/NG][Data][x]
```

19. 저음(Command: k s)

저음 값을 조정합니다

Transmission

[k][s][][Set ID][][Data][Cr]

Data 00 에서 64: 저음 0 에서 100

Acknowledgement

[s][][Set ID][][OK/NG][Data][x]

20. 스피커(Command: d v)

스피커를 켜거나 끕니다.

Transmission

[d][v][][Set ID][][Data][x]

Data 00: 끄기

01: 켜기

Acknowledgement

[v][][Set ID][][OK/NG][Data][x]

21. 음소거 (조용히)(Command: k e)

음(소리)의 켜짐/ 꺼짐을 제어합니다.

Transmission

[k][e][][Set ID][][Data][Cr]

Data 00: 음 꺼짐

01: 음 켜짐

Acknowledgement

[e][][Set ID][][OK/NG][Data][x]

22. 음량 조정(Command: k f)

음(소리)의 크기를 조정합니다.

Transmission

[k][f][][Set ID][][Data][Cr]

Data 00 에서 64: 음량 0 에서 100

Acknowledgement

[f][][Set ID][][OK/NG][Data][x]

23. 현재 시각 1(년/ 월/ 일) (Command: f a)

현재 시각 1(년/ 월/ 일) 값을 설정합니다.

Transmission

[f][a][][Set ID][][Data1][][Data2][][Data3][Cr]

Data1 00 에서 14: 2010년 에서 2030년

Data2 01 에서 0C: 1 에서 12월

Data3 01 에서 1F: 1 에서 31일

* 현재 시각 1의 설정 값을 확인하려면 "fa [Set ID] ff"를 입력합니다.

Acknowledgement

[a][][Set ID][][OK/NG][Data1][Data2][Data3][x]

24. 현재 시각 2(시각/ 분/ 초) (Command: f x)

현재 시각 2(시각/ 분/ 초) 값을 설정합니다.

Transmission

[f][x][][Set ID][][Data1][][Data2][][Data3][Cr]

Data1 00 에서 17: 00 에서 23 시간

Data2 00 에서 3B: 00 에서 59 분

Data3 00 에서 3B: 00 에서 59 초

* 현재 시각 2의 설정 값을 확인하려면 "fx [Set ID] ff"를 입력합니다.

** 이 명령어는 현재 시각 1이 설정되지 않은 경우 동작하지 않습니다.

Acknowledgement

[x][][Set ID][][OK/NG][Data1][Data2][Data3][x]

25. 꺼짐 시각(반복 모드/ 시각) (Command: f e)

꺼짐 시각(반복 모드/ 시각)을 설정합니다.

```
Transmission
[f][e][ ][Set ID][ ][Data1][ ][Data2][ ][Data3][Cr]
Data1 00: 반복 꺼짐
      01: 한번 반복
      02: 매일 반복
      03: 월 에서 금 반복
      04: 월 에서 토 반복
      05: 토 에서 일 반복
      06. 일요일 반복
Data2 00 에서 17: 00 에서 23시
Data3 00 에서 3B: 00 에서 59분
* 꺼짐 시각(반복 모드/ 시각)의 설정 값을 확인하려면 "fe
[Set ID] ff"를 입력합니다.
* 이 명령어는 현재 시각 1, 2가 설정되지 않은 경우 동작하지
않습니다.
```

```
Acknowledgement
[e][ ][Set ID][ ][OK/NG][Data1][Data2][Data3][x]
```

26. 켜짐 시각(반복 모드/ 시각) (Command: f d)

켜짐 시각(반복 모드/ 시각)을 설정합니다.

```
Transmission
[f][d][ ][Set ID][ ][Data1][ ][Data2][ ][Data3][Cr]
Data1 00: 반복 켜짐
      01: 한번 반복
      02. 매일 반복
      03: 월 에서 금 반복
      04: 월 에서 토 반복
      05: 토 에서 일 반복
      06. 일요일 반복
Data2 00 에서 17: 00 에서 23시
Data3 00 에서 3B: 00 에서 59분
* 켜짐 시각(반복 모드/ 시각)의 설정 값을 확인하려면 "fd
[Set ID] ff"를 입력합니다.
* 이 명령어는 현재 시각 1, 2가 설정되지 않은 경우 동작하지
않습니다.
```

```
Acknowledgement
[d][ ][Set ID][ ][OK/NG][Data1][Data2][Data3][x]
```

27. 켜짐 시각 영상 입력 (Command: f u)

켜짐 시각 사용시 사용할 영상 입력을 선택합니다.

```
Transmission
[f][u][ ][Set ID][ ][Data][Cr]
Data 20: AV
      40: Component
      60: RGB
      90: HDMI
      70: DVI
      C0: DISPLAY PORT
* 이 명령어는 현재 시각 1, 현재 시각 2, 켜짐 시각(반복 모드/
시각)이 설정되지 않은 경우 동작하지 않습니다.
```

```
Acknowledgement
[u][ ][Set ID][ ][OK/NG][Data][x]
```

28. 취침 예약(Command: f f)

취침 예약 시간을 설정합니다.

```
Transmission
[f][f][ ][Set ID][ ][Data][Cr]
Data 00: 꺼짐
      01: 10분
      02: 20분
      03: 30분
      04: 60분
      05: 90분
      06: 120분
      07: 180분
      08: 240분
```

```
Acknowledgement
[f][ ][Set ID][ ][OK/NG][Data][x]
```

29. 전원켜짐지연 (Command: f h)

전원이 켜질때 일정을 지연시켜 설정합니다. (단위: 초).

```
Transmission
[f][h][ ][Set ID][ ][Data][Cr]
Data 00 에서 64: 최소 0 에서 최대 100 (초)
```

```
Acknowledgement
[h][ ][Set ID][ ][OK/NG][Data][x]
```

30. 자동 대기 (Command: m n)

자동 대기를 설정합니다.

Transmission
[m][n][][Set ID][][Data][Cr]

Data 00: 자동 대기 끄
01: 자동 대기 켜

Acknowledgement
[n][][Set ID][][OK/NG][Data][x]

31. 자동 꺼짐 (Command: f g)

자동 꺼짐 기능을 설정합니다.

Transmission
[f][g][][Set ID][][Data][Cr]

Data 00: 자동 꺼짐 끄
01: 자동 꺼짐 켜

Acknowledgement
[g][][Set ID][][OK/NG][Data][x]

32. 언어(Command: f i)

OSD 언어를 설정합니다.

Transmission
[f][i][][Set ID][][Data][Cr]

Data 00: 체크
01: 덴마크어
02: 독일어
03: 영어
04: 스페인어(유럽)
05: 그리스어
06: 프랑스어
07: 이탈리아어
08: 네덜란드어
09: 노르웨이어
0A: 포르투갈어
0B: 포르투갈어(브라질)
0C: 러시아어
0D: 핀란드어
0E: 스웨덴어
0F: 한국어
10: 중국어(북경어)
11: 일본어
12: 중국어(광둥어)

Acknowledgement
[i][][Set ID][][OK/NG][Data][x]

33. 전면 표시 설정(대기 표시등) (Command: f o)

전면 표시 설정(대기 표시등) 기능을 설정합니다.

Transmission
[f][o][][Set ID][][Data][Cr]

Data 00: 대기 표시등 끄
01: 대기 표시등 켜

Acknowledgement
[o][][Set ID][][OK/NG][Data][x]

34. 전면 표시 설정(켜짐 표시등) (Command: f p)

전면 표시 설정(켜짐 표시등) 기능을 설정합니다.

Transmission
[f][p][][Set ID][][Data][Cr]

Data 00: 켜짐 표시등 끄
01: 켜짐 표시등 켜

Acknowledgement
[p][][Set ID][][OK/NG][Data][x]

35. 화면 잔상 방지(Command: j p)

화면 잔상 방지 기능을 선택합니다.

Transmission
[j][p][][Set ID][][Data][Cr]

Data 01: 반전
02: 이동
04: 제거(원색 패턴)
08: 표준

Acknowledgement
[p][][Set ID][][OK/NG][Data][x]

36. 자동 입력 전환 모드 선택(Command: m i)

자동 입력 전환 모드를 선택합니다.

```
Transmission
[m][i][ ][Set ID][ ][Data][Cr]
```

Data 00: 꺼짐
 01: 자동
 02: 사용자 조정

```
Acknowledgement
[i][ ][Set ID][ ][OK/NG][Data][x]
```

37. 자동 입력 전환 입력 선택(Command: m j)

자동 입력 전환시 입력을 선택합니다.

* 이 명령어는 자동 입력 전환 모드가 사용자 조정으로 설정된 경우에만 사용 가능합니다.

```
Transmission
[m][j][ ][Set ID][ ][Data1][ ][Data2][ ][Data3][Cr]
[ ][Data4][Cr]
```

Data 1 에서 4(입력 우선 순위 1 에서 4)
 60: RGB
 70: DVI-D*
 90: HDMI**
 C0: Display Port***

* DVI-D(PC)/ DVI-D(DTV)에 관계없이 DVI port로 설정할 경우 0x70을 사용합니다.

** HDMI-DTV/ HDMI-PC에 관계없이 HDMI port로 설정할 경우 0x90을 사용합니다.

*** Display Port(DTV)/ Display Port(PC)에 관계없이 Display Port로 설정할 경우 0xC0을 사용합니다.

```
Acknowledgement
[j][ ][Set ID][ ][OK/NG][Data1][Data2][Data3][Data4][x]
```

Data 1 에서 4(입력 우선 순위 1 에서 4)
 60: RGB
 70: DVI-D****
 90: HDMI*****
 C0: Display Port*****

**** DVI-D(PC)/ DVI-D(DTV)에 관계없이 DVI port로 설정된 경우 0x70을 반환합니다.

***** HDM(DTV)/ HMDI(PC)에 관계없이 HDMI port로 설정된 경우 0x90을 반환합니다.

***** Display Port(DTV)/ Display Port(PC)에 관계없이 Display Port로 설정된 경우 0xC0을 반환합니다.

38. 초기값 설정(Command: f k)

영상/ 화면/ 음성/ 공장초기화 기능을 실행합니다.

```
Transmission
[f][k][ ][Set ID][ ][Data][Cr]
```

Data 00: 영상 초기화
 01: 화면 초기화
 02: 공장 초기화 (초기 설정)
 03: 음성 초기화

```
Acknowledgement
[k][ ][Set ID][ ][OK/NG][Data][x]
```

39. 타일 모드(Command: d d)

타일 모드와 타일 행/ 열 값을 설정합니다.

```
Transmission
[d][d][ ][Set ID][ ][Data][Cr]
```

Data 00 에서 FF: 첫 번째 바이트 - 타일 열
 두 번째 바이트 - 타일 행

*단 00, 01, 10, 11은 Tile Mode Off를 의미함

```
Acknowledgement
[d][ ][Set ID][ ][OK/NG][Data][x]
```

40. 타일 모드 확인 (Command: d z)

타일 모드를 확인 합니다.

```
Transmission
[d][z][ ][Set ID][ ][Data][Cr]
```

Data FF: 타일 모드 확인

```
Acknowledgement
[z][ ][Set ID][ ][OK/NG][Data1][Data2][Data3][x]
```

Data1 00: 타일 모드 꺼짐
 01: 타일 모드 켜짐
 Data2 00에서 0F: 타일 열
 Data3 00에서 0F: 타일 행

41. 타일 ID (Command: d i)

제품의 타일 ID값을 설정합니다.

Transmission

[d][i][][Set ID][][Data][x]

Data 01 에서 E1: 타일 ID 1 에서 225**
FF: Tile ID 확인

** Data 값은 타일 행 x 열 값을 넘을 수 없습니다.

Acknowledgement

[i][][Set ID][][OK/NG][Data][x]

* 타일 행 x 열 값을 넘는 Data(0xFF는 예외)가 입력되는 경우 ACK는 NG가 됩니다.

42. 타일 수평 위치(Command: d e)

타일모드에서 수평 위치를 조절합니다.

* 이 기능은 타일모드의 자연스러운 모드가 비활성화 된 경우에만 사용이 가능합니다.

Transmission

[d][e][][Set ID][][Data][Cr]

Data 00 에서 32: 최소 -50 에서 최대 0

Acknowledgement

[e][][Set ID][][OK/NG][Data][x]

* 좌/우 값은 타일 수평 크기에 따라 달라집니다.

43. 타일 수직 위치(Command: d f)

타일모드에서 수직 위치를 조절합니다.

* 이 기능은 타일모드의 자연스러운 모드가 비활성화 된 경우에만 사용이 가능합니다.

Transmission

[d][f][][Set ID][][Data][Cr]

Data 00 에서 32: 0 에서 50

* 상/하 값은 타일 수직 크기에 따라 달라집니다.

Acknowledgement

[f][][Set ID][][OK/NG][Data][x]

44. 타일 수평 크기(Command: d g)

타일모드에서 수평 크기를 조절합니다.

* 타일 수평 크기 조절 전 타일 수평 위치를 0x32(50)으로 설정하세요.

* 이 기능은 타일모드의 자연스러운 모드가 비활성화 된 경우에만 사용이 가능합니다.

Transmission

[d][g][][Set ID][][Data][x]

Data 00 에서 32: 0 에서 50

Acknowledgement

[g][][Set ID][][OK/NG][Data][x]

45. 타일 수직 크기 (Command: d h)

타일모드에서 수직 크기를 조절합니다.

* 타일 수직 크기 조절 전 타일 수직 위치를 0x00으로 설정하세요.

* 이 기능은 타일모드의 자연스러운 모드가 비활성화 된 경우에만 사용이 가능합니다.

Transmission

[d][h][][Set ID][][Data][x]

Data 00 에서 32: 0 에서 50

Acknowledgement

[h][][Set ID][][OK/NG][Data][x]

46. 자연스러운 모드 (타일 모드 기능 내) (Command: d j)

화면에 나타난 이미지가 자연스럽게 보이도록 화면과 화면 사이의 간격만큼 이미지를 생략하여 보여줍니다.

Transmission

[d][j][][Set ID][][Data][x]

Data 00: 자연스러운 모드 비활성화
01: 자연스러운 모드 활성화

Acknowledgement

[j][][Set ID][][OK/NG][Data][x]

47. 절전 모드 설정 (Command: f j)

절전 모드 (Display Power Management) 기능을 설정합니다.

```
Transmission
[f][j][ ][Set ID][ ][Data][x]
Data 00: 절전 모드 끄
      01: 절전 모드 켜

Acknowledgement
[j][ ][Set ID][ ][OK/NG][Data][x]
```

48. 팬 조정 (Command: d o)

팬 모드를 설정합니다.

```
Transmission
[d][o][ ][Set ID][ ][Data][Cr]
Data 00: 자동
      01: 켜짐
      02: 사용자 조정
      03: 꺼짐

Acknowledgement
[o][ ][Set ID][ ][OK/NG][Data][x]
```

49. 팬 고장 체크 (Command: d w)

팬의 오작동을 체크합니다.

```
Transmission
[d][w][ ][Set ID][ ][Data][Cr]
Data FF: 상태 읽기

Acknowledgement
[w][ ][Set ID][ ][OK/NG][Data][x]
Data 00: Fan 고장
      01: Fan 정상
```

50. 현재 온도 (Command: d n)

제품의 현재 온도를 체크합니다.

```
Transmission
[d][n][ ][Set ID][ ][Data][Cr]
Data FF: 상태 확인

Acknowledgement
[n][ ][Set ID][ ][OK/NG][Data][x]
* 온도는 16진수로 표시됩니다.
```

51. 리모컨/ 로컬 키 잠금(Command: k m)

리모컨/ 로컬 키(제품 앞면) 잠금을 설정합니다.

```
Transmission
[k][m][ ][Set ID][ ][Data][Cr]
Data 00: 잠금 해제
      01: 잠금 설정
* 리모컨이나 로컬 키를 사용하지 않고자 하는 경우 잠금을 설정하십시오. 잠금 설정은 디스플레이의 전원이 다시 켜지는 경우 자동으로 해제됩니다.
* 대기 모드에서 리모컨/ 로컬 키 잠금이 설정되면 리모컨/ 로컬 키의 전원 버튼으로 전원을 켤 수 없습니다.

Acknowledgement
[m][ ][Set ID][ ][OK/NG][Data][x]
```

52. 키(Command: m c)

IR 리모컨의 키 코드를 보내기 위한 기능입니다.

```
Transmission
[m][c][ ][Set ID][ ][Data][Cr]
Data IR_KEY_CODE

Acknowledgement
[c][ ][Set ID][ ][OK/NG][Data][x]
'IR 코드'를 참조하십시오. 참조 페이지:77
```

53. OSD 메뉴 선택(Command: k l)

OSD 메뉴의 켜짐/ 꺼짐을 선택합니다.

Transmission
[k][l][][Set ID][][Data][Cr]

Data 00: OSD 꺼짐
01: OSD 켜짐

Acknowledgement
[l][][Set ID][][OK/NG][Data][x]

54. 소요 시간(Command: d l)

제품의 사용 소요 시간을 확인합니다.

Transmission
[d][l][][Set ID][][Data][x]

Data FF: 상태 읽기

Acknowledgement
[l][][Set ID][][OK/NG][Data][x]

* 수신되는 데이터 값은 16진수로 표시됩니다.

55. 제품번호 확인(Command: f y)

제품 번호를 확인합니다.

Transmission
[f][y][][Set ID][][Data][Cr]

Data FF: 제품 번호 확인

Acknowledgement
[y][][Set ID][][OK/NG][Data][x]

* 데이터는 ASCII 코드입니다.

56. S/W 버전(Command: f z)

제품의 소프트웨어의 버전을 확인합니다.

Transmission
[f][z][][Set ID][][Data][Cr]

Data FF: 소프트웨어 버전 확인

Acknowledgement
[z][][Set ID][][OK/NG][Data][x]

57. 화이트 밸런스 적색 Gain (Command: j m)

화이트 밸런스 적색 Gain 값을 설정합니다.

Transmission
[j][m][][Set ID][][Data][Cr]

Data 00에서 FE: 적색 Gain 0에서 254

Acknowledgement
[m][][Set ID][][OK/NG][Data][x]

58. 화이트 밸런스 녹색 Gain (Command: j n)

화이트 밸런스 녹색 Gain 값을 설정합니다.

Transmission
[j][n][][Set ID][][Data][Cr]

Data 00에서 FE: 녹색 Gain 0에서 254

Acknowledgement
[n][][Set ID][][OK/NG][Data][x]

59. 화이트 밸런스 정색 Gain (Command: j o)

화이트 밸런스 정색 Gain 값을 설정합니다.

Transmission

[j][o][][Set ID][][Data][Cr]

Data 00에서 FE: 정색 Gain 0에서 254

Acknowledgement

[o][][Set ID][][OK/NG][Data][x]

60. 백라이트 (Command: m g)

백라이트의 밝기를 조정합니다.

Transmission

[m][g][][Set ID][][Data][Cr]

Data 00에서 64: 백라이트 0에서 100

Acknowledgement

[g][][Set ID][][OK/NG][Data][x]

61. PC Power Control (Command: d, t) (47WX50MF-AL 모델만 지원)

PC와 모니터의 동기화 여부에 따라 PC 전원을 제어할 수 있습니다.

Transmission

[d][t][][Set ID][][Data][Cr]

Data

00: 동기화 함(모니터 전원을 끌 때, PC도 함께 꺼짐)

01: 동기화 안함(모니터 전원을 끌 때, PC 전원은 꺼지지 않음)

Acknowledgement

[t][][Set ID][][OK][Data][x]

Data

00: 동기화 함(모니터 전원을 끌 때, PC도 함께 꺼짐)

01: 동기화 안함(모니터 전원을 끌 때, PC 전원은 꺼지지 않음)

62. PC 전원 (Command: d, s) (47WX50MF-AL 모델만 지원)

PC와 모니터를 동기화하지 않을 때, PC 전원을 제어합니다.

Transmission

[d][s][][Set ID][][Data][Cr]

Data 00: PC 전원 꺼짐

01: PC 전원 켜짐

Acknowledgement

[s][][Set ID][][OK][Data][x]

Data 00: PC 전원 꺼짐

01: PC 전원 켜짐

IR 코드

- 일부 모델에서는 HDMI/USB 기능이 지원되지 않을 수 있습니다.

코드 (Hex)	기능	비고
95	Energy Saving (e0)	리모컨 버튼
08	POWER (전원)	리모컨 버튼 (전원 켜짐/꺼짐)
0B	입력 선택	리모컨 버튼
C4	전원 켜짐	리모컨 버튼
C5	전원 꺼짐	리모컨 버튼
43	메뉴	리모컨 버튼
40	상 (∧)	리모컨 버튼
41	하 (∨)	리모컨 버튼
07	좌 (<)	리모컨 버튼
06	우 (>)	리모컨 버튼
44	OK (확인) (⊙)	리모컨 버튼
28	BACK (↶)	리모컨 버튼
5B	EXIT (나가기)	리모컨 버튼
4D	PSM (영상모드)	리모컨 버튼
02	△ (+)	리모컨 버튼
03	▽ (-)	리모컨 버튼
09	MUTE (조용이)	리모컨 버튼
E0	Bright ∧ (Page UP)	리모컨 버튼
E1	Bright ∨ (Page Down)	리모컨 버튼
10 에서 19	숫자 버튼 0 에서 9	리모컨 버튼
72	빨간색 버튼	리모컨 버튼
71	녹색 버튼	리모컨 버튼
63	노란색 버튼	리모컨 버튼
61	파란색 버튼	리모컨 버튼
7B	TILE	리모컨 버튼
76	ARC (4:3)	리모컨 버튼
77	ARC (16:9)	리모컨 버튼
AF	ARC (쭈)	리모컨 버튼
79	ARC (화면 크기 설정)	리모컨 버튼
99	자동 조정	리모컨 버튼
B1	■	리모컨 버튼
B0	▶	리모컨 버튼
BA		리모컨 버튼
8F	◀	리모컨 버튼
8E	▶▶	리모컨 버튼



사용 설명서(CD)를 읽고 난 후 사용하는 사람이 언제나 볼 수 있는 장소에 필히 보관하세요.
제품에 붙어있는 라벨에는 서비스 받을 때 필요한 정보가 들어 있으니 참고하세요.

모델 _____
시리얼 번호 _____

WARRANTY VOID
IF REMOVED

제품에 부착된 스티커를 제거하거나 훼손할 경우 서비스를 받을 수 없습니다.

이 기기는 업무용(A급) 전자파적합기기로서, 판매자 또는 사용자는 이 점을 주의하시기 바라며, 가정 외의 지역에서 사용하는 것을 목적으로 합니다.

본 기기의 전원 ON 또는 OFF시 발생하는 일시적인 소음은 기기의 이상음 또는 오작동이 아니오니 판매자 또는 사용자는 이점을 인지하시기 바랍니다.