



LG

Life's Good

이
서
의
주
제

사용설명서

LED LCD MONITOR TV

사용 전에 안전을 위한 주의사항을 반드시 읽고 정확하게 사용하세요.

LED LCD MONITOR TV 모델 목록

M2080D M2080DF

M2280D M2280DF

M2380D M2380DF

차례

<h2>사용하기 전에</h2>	<ul style="list-style-type: none"> 화면잔상 방지를 위한 주의사항..... 4 각 부분의 이름 6 제품의 설치방법..... 10
<h2>준비 및 연결</h2>	<ul style="list-style-type: none"> TV를 켜려면 19 TV를 보려면 20 외부입력에 연결된 기기명을 설정하려면 22 TV 기능을 확인하려면..... 23 안테나를 연결하려면 27 비디오를 연결하려면 28 케이블 수신기를 연결하려면 30 DVD를 연결하려면..... 32 DTV 신호를 수신하려면 35 캠코더, 게임기를 연결하려면 38 PC를 연결하려면..... 39 돌비 디지털 앰프를 연결하려면..... 46
<h2>간편 기능</h2>	<ul style="list-style-type: none"> 간편설정 기능을 이용하려면 48 화면크기 기능을 이용하려면 49 백라이트를 조정하려면 50 영상모드 기능을 이용하려면 51 음성다중 기능을 이용하려면 52 취침예약을 하려면..... 53 채널 기억/지움/선호채널 기능을 이용하려면 54 자동채널 기능을 이용하려면 55 USB를 제거하려면..... 56
<h2>채널 관련</h2>	<ul style="list-style-type: none"> 디지털 방송의 신호세기를 확인하려면..... 57 채널을 기억시키거나 지우려면..... 58 소프트웨어 업그레이드를 하려면..... 59 시청 중인 방송상태를 확인하려면 60
<h2>영상 관련</h2>	<ul style="list-style-type: none"> 절전모드 기능을 이용하려면 61 화질 마법사로 화면상태를 조정하려면..... 62 사용자가 직접 화면상태를 조정하려면..... 69
<h2>음성 관련</h2>	<ul style="list-style-type: none"> 자동음량 기능을 이용하려면 79 음성을 깨끗하게 들으려면..... 80 음균형을 조정하려면 81 음향모드를 조정하려면 82 TV 스피커 기능을 이용하면 86
<h2>시간 관련</h2>	<ul style="list-style-type: none"> 현재시각을 설정하려면 87 꺼짐시각을 예약하려면 89 켜짐시각을 예약하려면 91

일반 기능

방송안내 기능을 이용하려면	93
예약 목록을 확인하려면	95
메뉴의 표시 언어를 변경하려면 (ON-SCREEN MENU LANGUAGE SELECTION).....	96
음성언어를 선택하려면	97
키잠금 기능을 이용하려면.....	98
자막방송을 시청하려면.....	99
전면표시설정을 하려면.....	104
데모모드를 켜려면.....	105
모드를 변경하려면.....	106

잠금 기능

시스템을 잠그려면.....	107
비밀번호를 변경하려면.....	108
채널 잠금 설정을 하려면.....	109
외부입력 잠금 설정을 하려면	110

USB

USB 저장장치를 사용하려면	111
사진을 감상하려면.....	113
음악을 감상하려면.....	119
영화를 감상하려면.....	123
DivX 등록 코드를 확인하려면.....	129
DRM 기능을 비활성화하려면	131

알아두기

용어해설	132
고장신고전에 확인하세요.....	133
제품 규격	136

본 제품의 다양한 첨단 기능

- ▶ 동급의 일반 제품과 비교해서 무게가 가볍고 부피가 작아 원하는 장소, 원하는 위치대로 설치가 가능.
- ▶ VCR, DVD, PC 등 다양한 제품과도 손쉽게 연결.

화면에서 생길수도 있는 유색의 점(위점, 명점, 암점, 점멸)에 대하여.

- LCD 패널은 약 2백만 에서 6백만 화소로 구성된 TFT의 첨단 기술 제품입니다. 본 제품은 1PPM(백만분의 1) 정도의 비활성 픽셀이 미세한 점으로 화면에 나타날 수 있으나, 이는 제품의 성능 및 신뢰성에는 영향을 미치지 않습니다.
- 상기 내용은 타 회사 제품도 유사하며 교환 및 환불의 대상이 되지 않으니 양해 하여 주시기 바랍니다.

- ▶ 본 제품은 국내에서만 사용할 수 있습니다. 외국에서는 방송 방식, 전원 전압이 다르므로 사용할 수 없습니다.
(This unit, which is designed for korea only, can not be used in foreign countries.)

화면잔상 방지를 위한 주의사항

일반(4:3) 디지털 분리형 제품과 일반 제품



◀ 디지털 분리형 제품으로 일반(4:3) 화면으로 선택하여 SD급 디지털 방송 수신시 (Settop Box 480p 사용시).

디지털 분리형 제품으로 일반(16:9) 화면으로 선택하여 SD급 디지털 방송 수신시 (Settop Box 1080i 사용시).

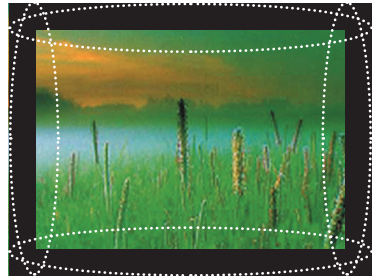

주의하세요

- ▶ 디지털 방송은 와이드 화면(16:9) HD로 방송되어야 하나, 방송국에서 일반(4:3) 화면으로 제작된 기존의 프로그램을 디지털 신호로 바꾸어 보내 줄 경우 화면의 좌, 우측이 잘려서 나옵니다.
- ▶ 화면 좌, 우측과 중앙 부위의 경계선 화면이 고정되어 있을 때, 경계선 부분의 밝기가 서로 상이하여 장시간 시청시 스크린 경계선에 자국이 발생합니다.
- ▶ 이러한 현상은 타 회사 제품에서도 동일하게 발생하는 증상입니다.

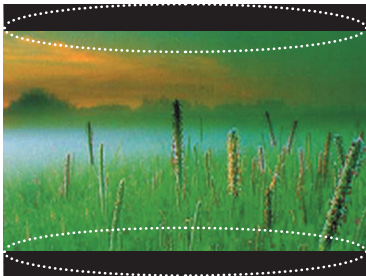

- ◀ 디지털 분리형 제품으로 HD급 방송 수신시 (Settop Box가 1080i로 선택되었을 때).
- ◀ 디지털 분리형 제품으로 와이드(16:9) DVD Title 시청시.

주의하세요

- ▶ 일반 제품으로 디지털 HD급 방송의 화면크기를 16:9 로 선택하여 시청시 화면은 정상적으로 볼 수 있지만 화면의 상, 하가 잘려서 나옵니다.
- ▶ 화면의 상, 하와 중앙 부위의 경계선 화면이 고정되어 있을 때, 경계선 부분의 밝기가 서로 상이하여 장시간 시청시 스크린 경계선에 자국이 발생합니다.
- ▶ 이러한 현상은 타 회사 제품에서도 동일하게 발생하는 증상이므로 장시간 사용하지 마십시오.

일반(16:9) 디지털 분리형 제품과 일반 제품

장시간 정지된 화면으로 시청시 화면에 손상을 줄수 있습니다. 아래 내용으로 인한 발생은 보증서에 의해 보호받지 못합니다.

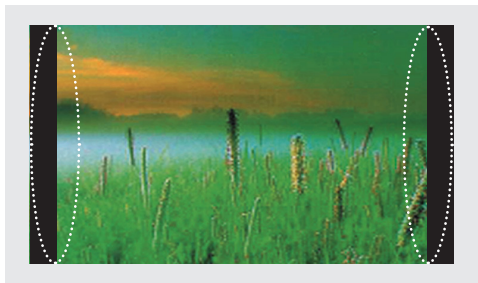

- ◀ 디지털 일체형(와이드) 제품으로 SD급 (일반) 방송 수신시 (480p 일반 방송 수신시).
- ◀ 디지털 분리형(와이드) 제품으로 SD급 (일반) 방송 수신시 (Settop Box 사용시).
- ◀ 와이드 제품으로 아날로그(일반) 방송 수신시 (화면크기를 와이드 화면에서 4:3화면으로 변경하여 시청시)TV 사용중 리모컨 동작이 안될 경우
- ◀ 와이드 제품으로 DVD를 4:3화면으로 시청시.

주의하세요

- ▶ 디지털 방송은 와이드 화면(16:9) HD로 방송되어야 하나, 방송국에서 일반(4:3) 화면으로 제작된 기존의 프로그램을 디지털 신호로 바꾸어 보내 줄 경우 화면의 좌, 우측이 잘려서 나옵니다.
- ▶ 화면 좌, 우측과 중앙 부위의 경계선 화면이 고정되어 있을 때, 경계선 부분의 밝기가 서로 상이하어 장시간 시청시 스크린 경계선에 자국이 발생합니다.
- ▶ 이러한 현상은 타 회사 제품에서도 동일하게 발생하는 증상입니다.



- ◀ 와이드(16:9) 제품으로 DVD의 CD 또는 비디오 테이프를 와이드(21:9)화면으로 시청시.
- ◀ 컴퓨터 또는 게임기를 연결하여 화면크기를 4:3으로 선택하여 시청시.

주의하세요

- ▶ 와이드 제품으로 DVD, 비디오, 컴퓨터, 게임기 등을 연결하여, 영화나 게임 화면을 일반(4:3) 또는 와이드(21:9)의 크기로 시청하면 화면의 좌, 우 또는 상, 하가 잘려서 나옵니다.
- ▶ 화면의 상, 하와 중앙 부위의 경계선 화면이 고정되어 있을 때, 경계선 부분의 밝기가 서로 상이하어 장시간 시청시 스크린 경계선에 자국이 발생합니다.
- ▶ 이러한 현상은 타 회사 제품에서도 동일하게 발생하는 증상이므로 장시간 사용하지 마십시오.

각 부분의 이름

앞면

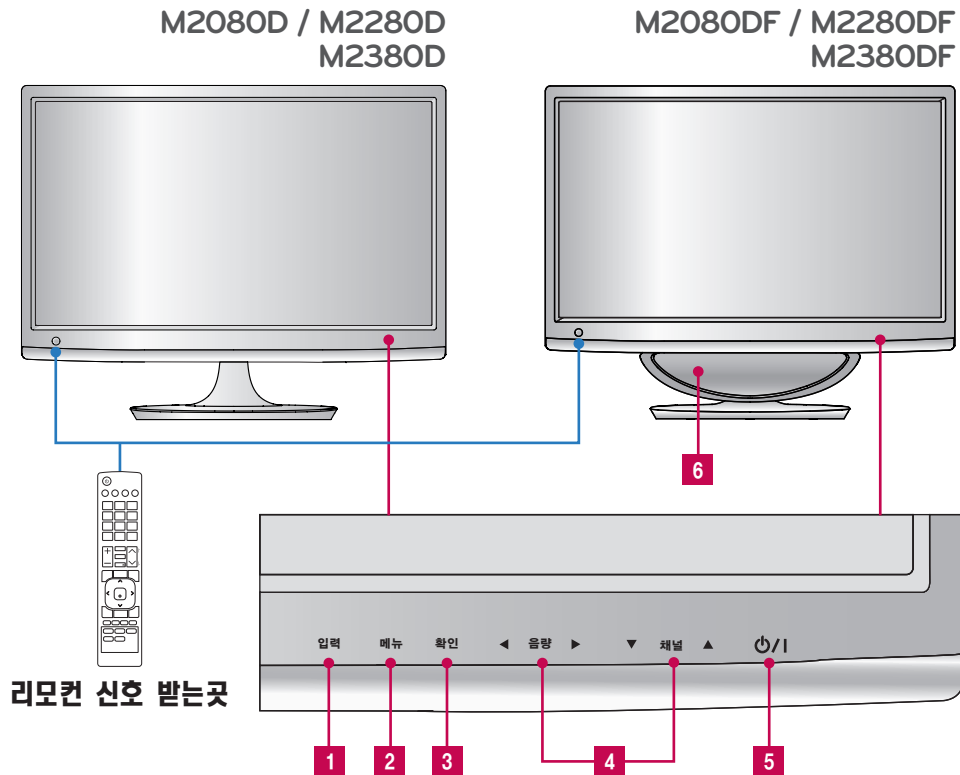

- 1 입력버튼**
◀, ▶ 버튼으로 사용하고자 하는 기기의 입력신호를 선택하세요.
- 2 메뉴 버튼**
OSD (On Screen Display) 메뉴화면을 나타나게 하거나 사라지게 합니다.
- 3 확인 버튼**
신호가 PC 일때 : 현재 해상도 정보를 나타냅니다.
신호가 TV 일때 : 채널 정보가 나타납니다.
- 4 OSD 선택 조정 버튼**
◀, ▶ 버튼 : 음량을 조절하세요.
▼, ▲ 버튼 : TV신호일 때는 채널 조정 버튼으로 사용하세요.
- 5 전원 버튼**
- 6 저음 전용 스피커 (Woofer)**

뒷면

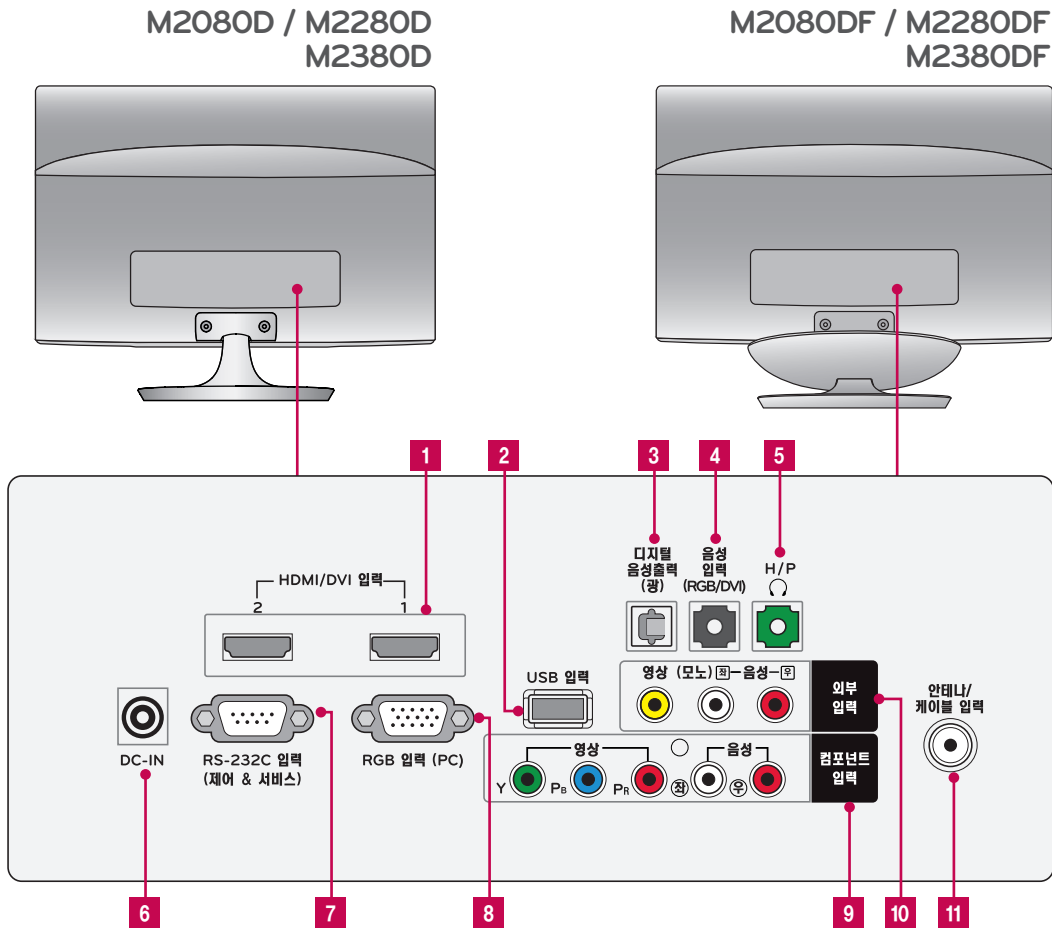

1 HDMI/DVI 입력 1, 2 단자

2 USB 입력 단자

3 디지털 음성출력(광) 단자
전원 대기 상태에서는 디지털 음성 출력이 되지 않습니다.

4 음성입력 (RGB/DVI) 단자

5 헤드폰(Headphone) 출력 단자

6 DC Adapter 단자

7 서비스 전용 단자
향후 디지털 TV의 규격 변경 등, 환경 변화로 인해 업그레이드가 필요할 경우 이 단자를 통해서 소프트웨어 (Software)의 버전(Version)을 향상시킬 수 있습니다. (하드웨어의 변경이 필요할 경우는 예외입니다)

8 RGB 입력 (RGB-PC) 단자

9 컴포넌트 입력 단자
DVD/디지털 방송 수신기를 연결합니다.

10 외부 입력 단자

11 안테나/케이블 입력 단자

각 부분의 이름

리모컨

리모컨을 사용할 때는 TV 앞면에 있는 리모컨의 신호를 받는 곳을 향해 누르세요.



전원 버튼

절전모드 버튼

TV/PC 버튼
TV 입력과 PC 입력을 서로 전환할때 사용하세요.

외부입력 버튼

자동조정 버튼

채널 직접선택 버튼

이전채널 버튼
마지막으로 시청했던 채널을 선택할 때 사용하세요.

- (대시) 버튼
채널을 선택할 때 (주변 → - (대시) → 주변) 사용하세요.

채널목록 버튼
저장된 채널을 모두 보여줍니다.

음량(+, -) 버튼

채널 목록

선택

신호채널, 선택 버튼
■ 신호채널 버튼: 기억된 채널 중 선호하는 채널을 선택할 때 사용하세요.

화면크기 버튼
이 버튼을 누를 때 마다 화면크기가 변경됩니다.

채널(^, v) 버튼, 페이지 ↑ / ↓ 버튼

조용히 버튼
TV에서 소리가 나지 않게 할 때 선택하세요.

TV 사용 중 리모컨 동작이 안될 경우

전자식 안정기를 적용한 전등 및 삼파장 램프가 설치된 장소에서는 리모컨 동작이 안되는 경우가 있습니다. 이때는 전등 및 삼파장 램프를 국제 규격품으로 교체하시면 리모컨이 정상적으로 동작될 수 있습니다.



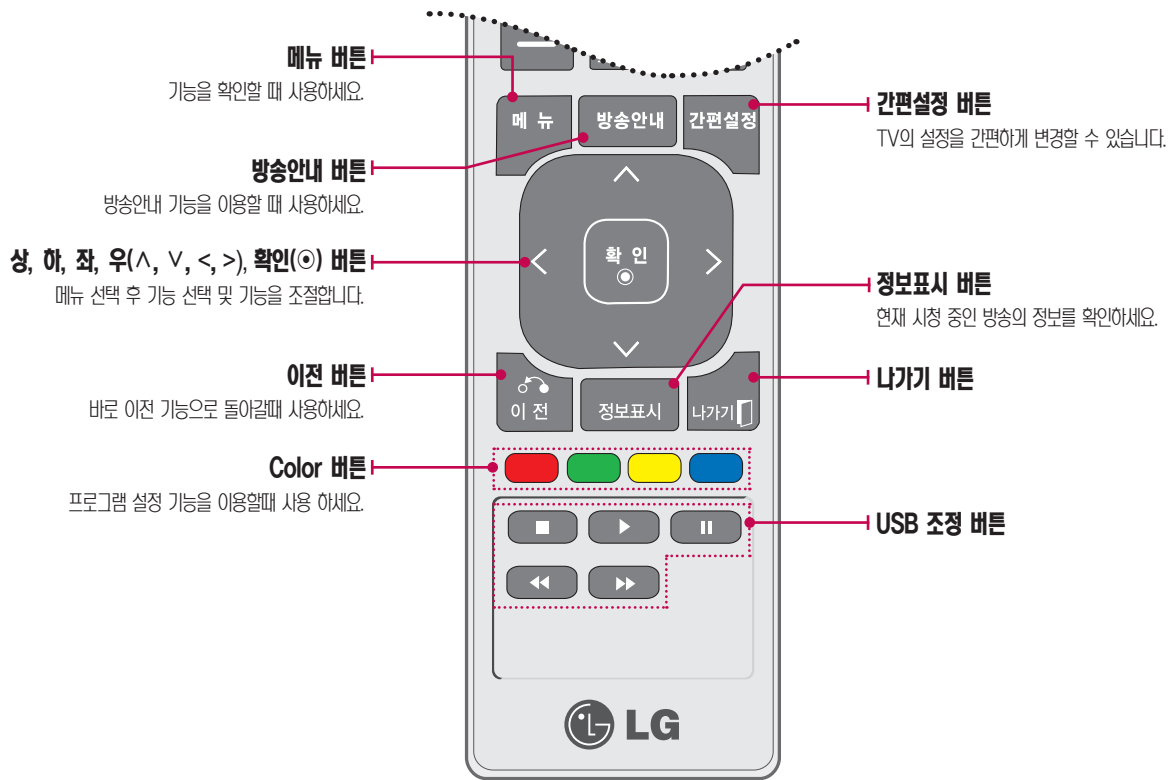

리모컨 건전지! 이렇게 교환하세요

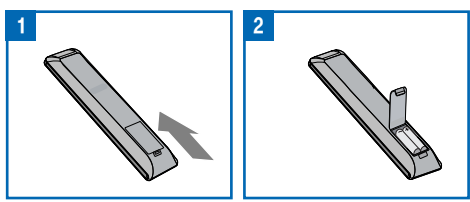

일반리모컨
건전지 뚜껑을 아래로 밀어 열어주세요.
리모컨 내부의 ⊕, ⊖ 방향 표시대로 건전지(1.5V) 2개를 모두 똑같은 새것으로 사용하세요.

리모컨을 사용할 때 주의하세요

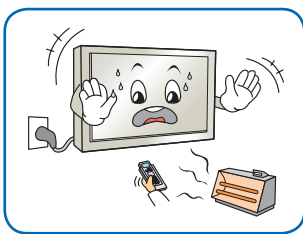

난로 근처나 습기 많은 곳을 피해주세요.

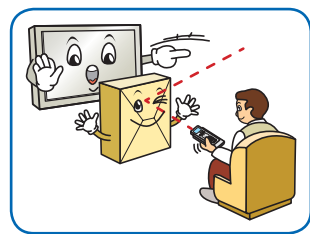

장애물을 치워주세요.

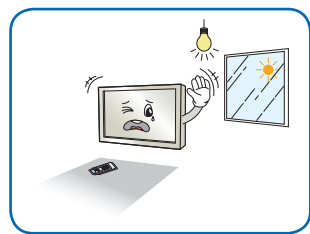

햇빛이나 강한 전등 아래에서는 리모컨 조절이 잘 안 되는 경우가 있으니, 이 때에는 TV의 위치를 바꿔주세요.

제품의 설치방법

스탠드 베이스 부착

M2080D / M2280D / M2380D

- 1 먼저, 그림과 같이 모니터의 화면이 바닥을 향하도록 합니다. 화면 보호를 위해 방석이나 천을 바닥에 깔아 주세요.

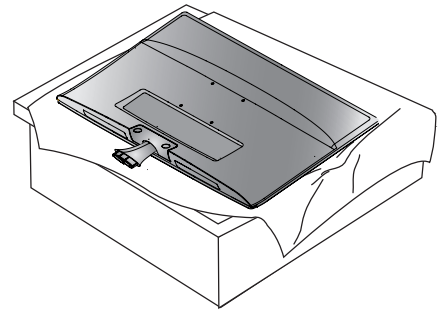

- 2 스탠드 베이스를 스탠드 바디에 방향을 맞추어 끼워 넣으세요.

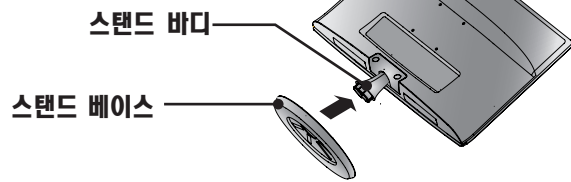

- 3 스탠드 베이스 밑면의 나사(Screw)를 동전(Coin)을 이용하여 시계 방향으로 돌려 스탠드 바디와 스탠드 베이스를 고정 하세요.

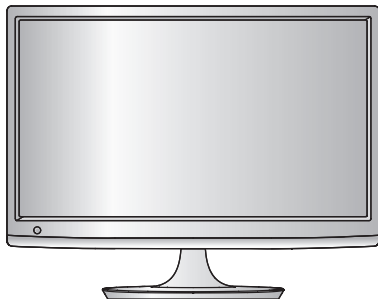
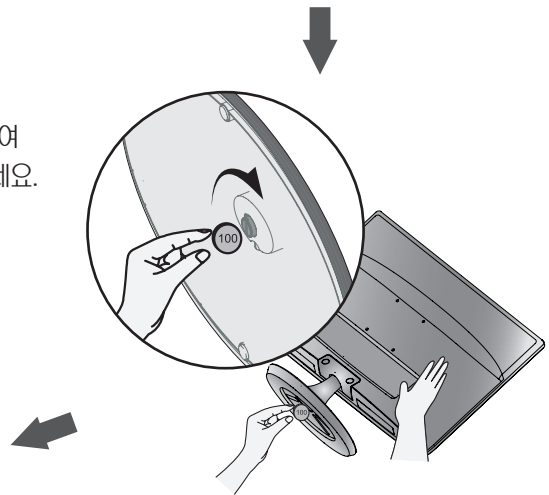

스탠드 베이스 부착

M2080DF / M2280DF / M2380DF

- 1 먼저, 그림과 같이 모니터의 화면이 바닥을 향하도록 합니다. 화면 보호를 위해 방석이나 천을 바닥에 깔아 주세요.

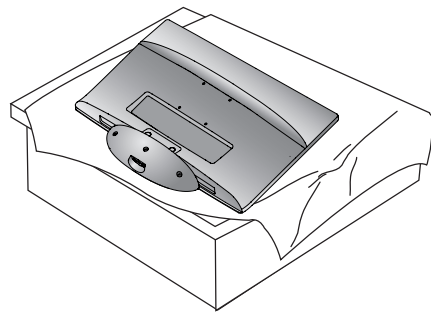

- 2 스탠드 베이스를 스탠드 바디에 방향을 맞추어 끼워 넣으세요.

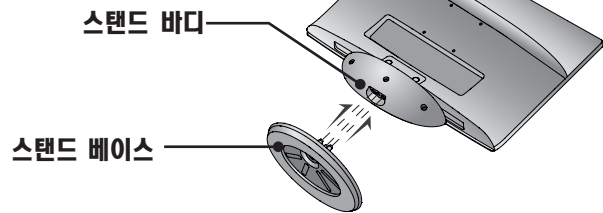

- 3 스탠드 베이스 밑면의 나사(Screw)를 동전(Coin)을 이용하여 시계 방향으로 돌려 스탠드 바디와 스탠드 베이스를 고정 하세요.

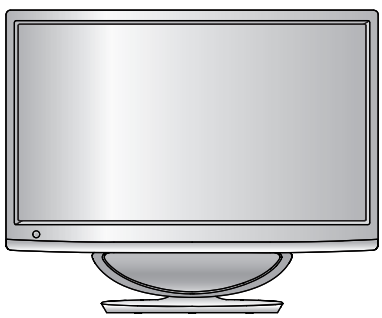
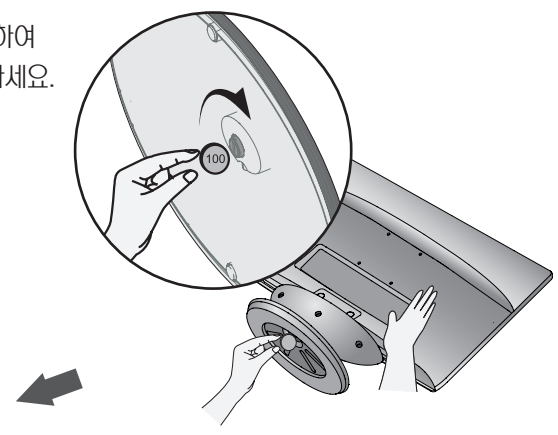

제품의 설치방법

스탠드 베이스 분리

M2080D / M2280D / M2380D

- 1 먼저, 그림과 같이 모니터의 화면이 바닥을 향하도록 합니다. 화면 보호를 위해 방석이나 천을 바닥에 깔아 주세요.

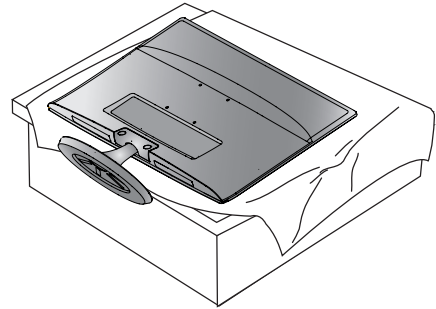

- 2 스탠드 베이스 밑면의 나사(Screw)를 동전(Coin)을 이용하여 시계 반대 방향으로 돌려 주세요.

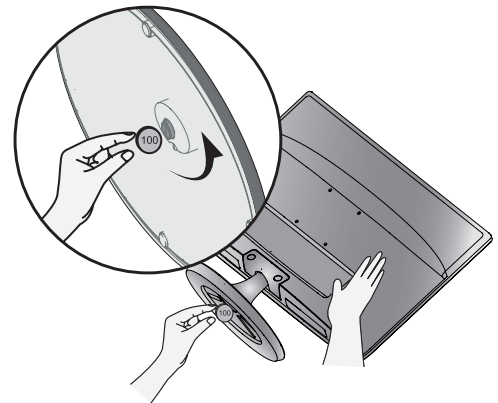

- 3 스탠드 베이스를 당기어 분리하세요.

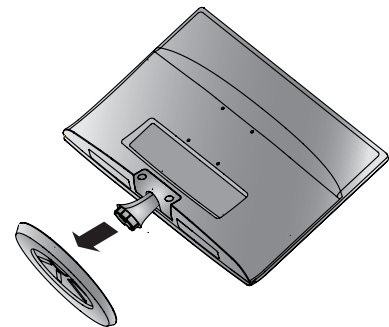

스탠드 베이스 분리

M2080DF / M2280DF / M2380DF

- 1 먼저, 그림과 같이 모니터의 화면이 바닥을 향하도록 합니다. 화면 보호를 위해 방석이나 천을 바닥에 깔아 주세요.

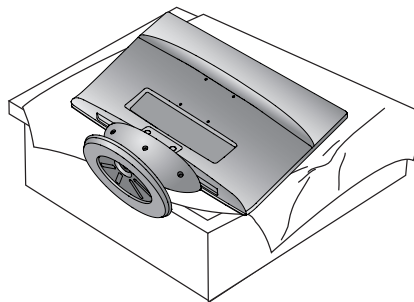

- 2 스탠드 베이스 밑면의 나사(Screw)를 동전(Coin)을 이용하여 시계 반대 방향으로 돌려 주세요.

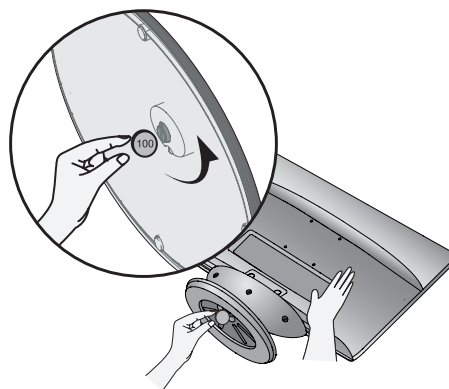

- 3 스탠드 베이스를 당기어 분리하세요.

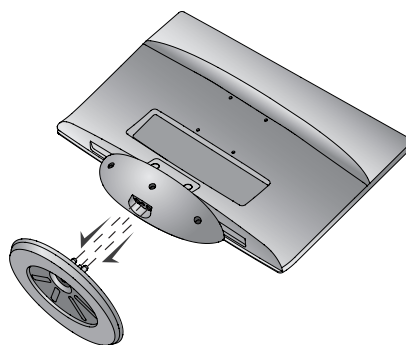

제품의 설치방법

스탠드 바디 분리

벽걸이를 사용 할때는 하기와 같은 방법으로 스탠드 바디를 분리해주세요.

M2080D / M2280D / M2380D 모델만 해당.

1. 두개의 **나사(Screw)**를 제거 후 스탠드 바디를 분리해 주세요.



2. 다시 **나사(Screw)**를 체결하세요.

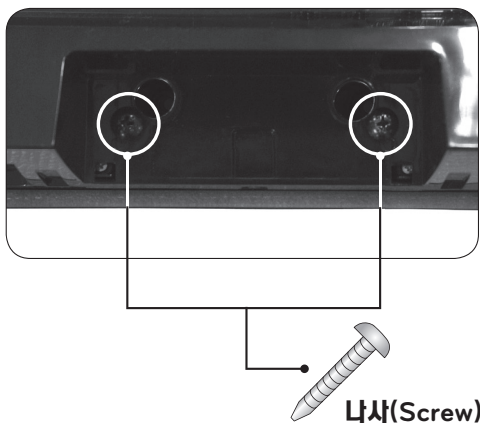

벽걸이 설치

1. VESA 표준 규격에 맞는 나사와 벽걸이(Wall mount)를 사용하여 주십시오.
2. 표준규격보다 긴 나사를 사용 시, 제품 내부에 손상을 입힐 수 있습니다.
3. VESA 표준 규격에 맞지 않는 나사를 사용하면 제품 파손 및 제품이 떨어질 위험이 있습니다. 이에 대하여 당사가 책임을 지지 않습니다.
4. 이 모니터의 벽걸이 장착부 치수와 고정나사 규격은 VESA 표준에 맞게 되어 있습니다.
5. 아래와 같이 VESA 표준에 맞게 사용 하십시오.
 - 5-1) 784.8 mm (30.9 inch)이하
 - * 벽걸이 장착판두께 : 2.6 mm
 - * 고정나사 : 직경 4.0 mm x 피치(Pitch) 0.7 mm x 길이 10 mm
 - 5-2) 787.4 mm (31.0 inch) 이상
 - * VESA 표준에 맞는 벽걸이 장착판 및 나사를 사용 하십시오.

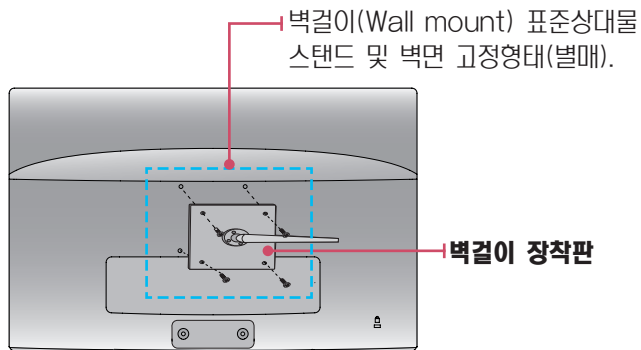

<나사 설치 공용치수>

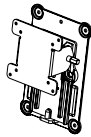
모델	M2080D M2080DF M2280D M2280DF M2380D M2380DF
VESA(A x B)	75 x 75
스탠드 나사	M4
필요 나사	4
벽걸이 장착판 (선택 사양)	RW120 

제품의 설치방법

데스크형 설치

통풍이 잘되지 않는 곳에 제품을 설치하면 제품 내부의 온도 상승으로 인해 화재의 원인이 되거나 제품에 손상을 줄 수도 있습니다. 제품의 안전한 설치를 위해서 제품 주위에 충분한 여유 공간을 확보해 주세요.

M2080D / M2280D / M2380D

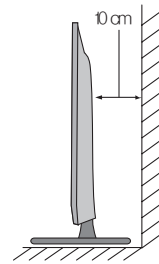
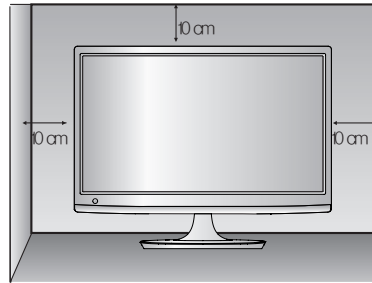
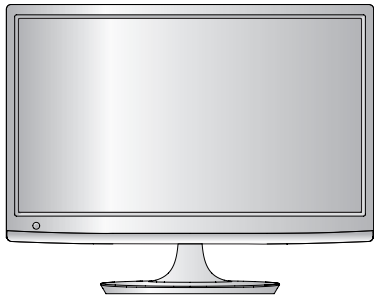

M2080DF / M2280DF / M2380DF

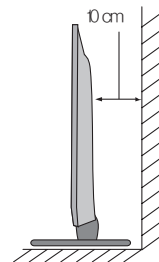
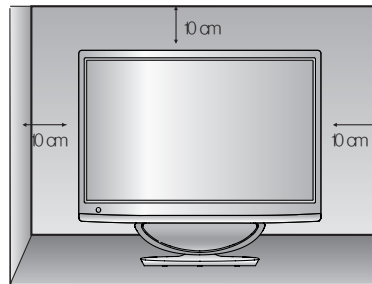
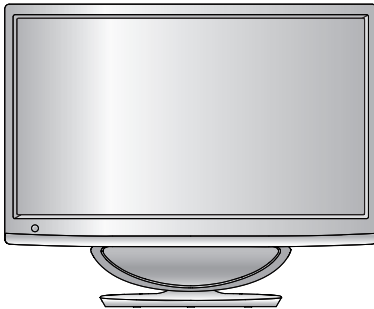

각도 조절

패널의 위치를 사용하기 편하게 조정하세요.

■ 경사각도

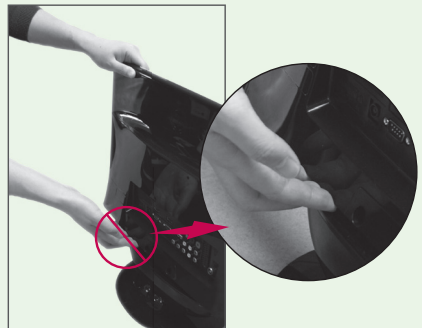
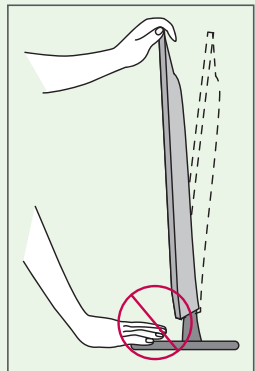
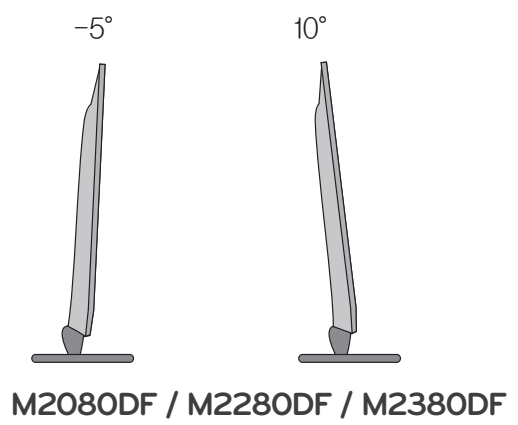
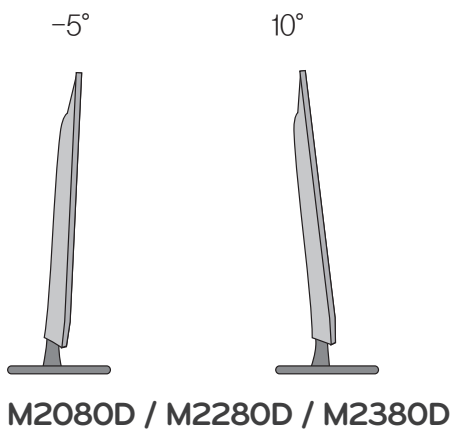

M2080DF / M2280DF / M2380DF



1. 편안한 시야각을 유지하기 위해 경사 각도가 5° 를 넘지 않도록 하세요.
2. 화면의 각도를 조정할 때에는 헤드부와 스탠드 바디 또는 우퍼 사이에 손(손가락)을 깊숙이 집어 넣지 마세요. 손(손가락)이 끼이거나 다칠 수 있습니다.

제품의 설치방법

도난 방지 잠금 장치

잠금 케이블(별매)을 연결하여 도난을 방지하는데 사용됩니다.

M2080D / M2280D
M2380D

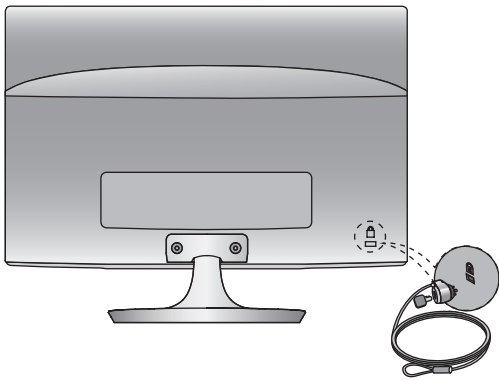

M2080DF / M2280DF
M2380DF

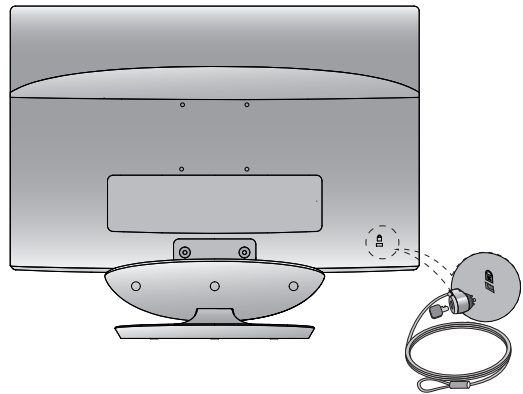

케이블 정리

그림과 같이 케이블 홀더를 이용하여 케이블을 정리합니다.

M2080D / M2280D
M2380D

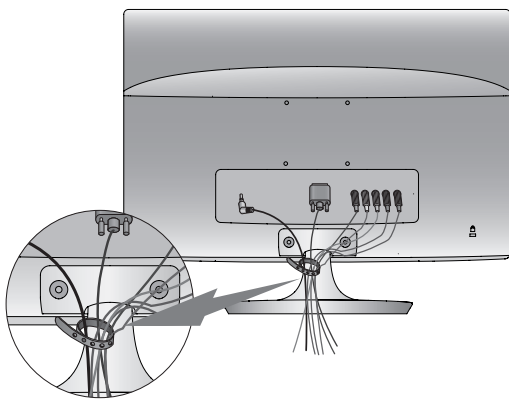

M2080DF / M2280DF
M2380DF

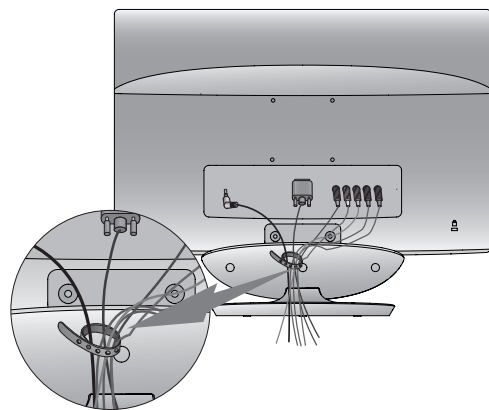



케이블 홀더

TV를 켜려면

먼저 안테나 또는 케이블 및 전원 코드(220V) 등 제품들 간에 연결이 바르게 되었는지 확인해 주세요.

초기 설치시 TV를 켜려면

- 1 안테나 또는 케이블 및 전원코드를 바르게 연결하세요.
- 2 이 때 TV는 전원 대기 상태가 됩니다. TV본체의 전원, 채널 \wedge/\vee , TV/외부입력 버튼 및 리모컨의 전원, 채널 \wedge/\vee , 외부입력, 숫자(0 에서 9) 버튼을 누르면 전원이 켜집니다.
- 3 처음 TV를 켜면 아래와 같이 언어 선택, 사용 환경 설정, 시간 설정, 자동 채널 설정화면이 나타납니다. TV 시청시 꼭 필요한 항목들을 보다 쉽게 설정할 수 있습니다.

해당 항목에서 이전버튼() 또는 확인버튼()을 눌러 주세요.

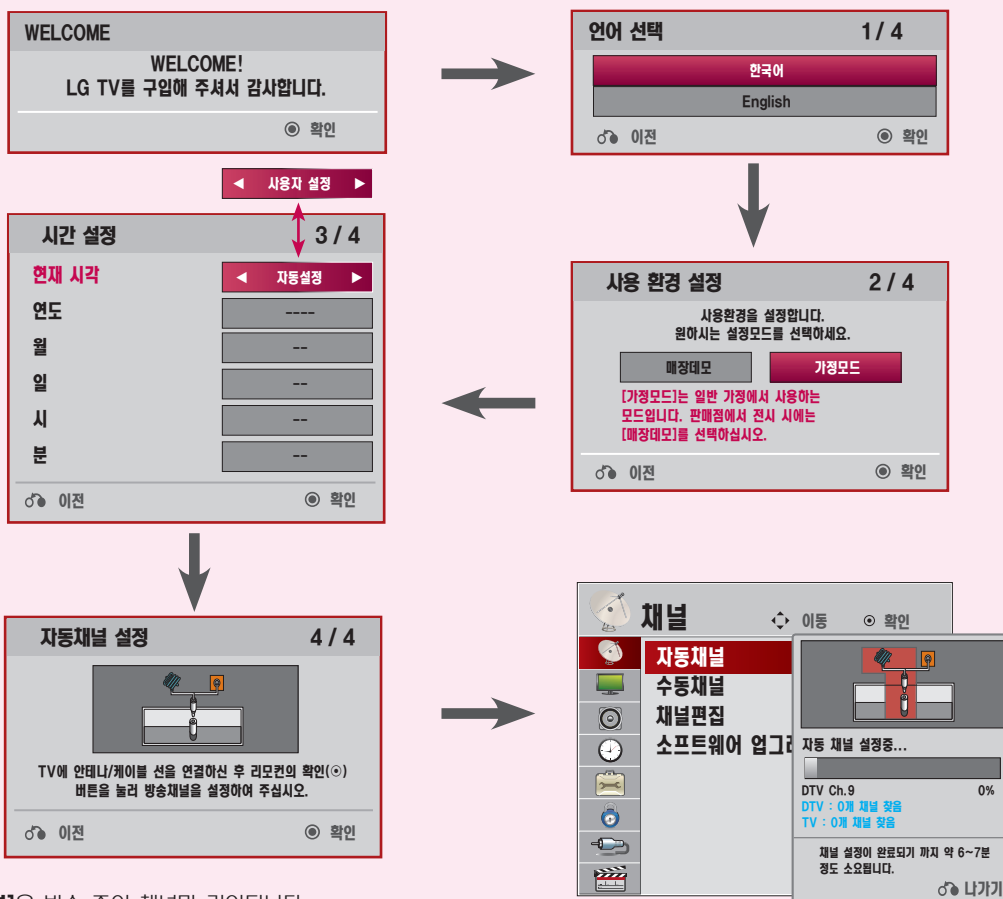

- [자동채널]은 방송 중인 채널만 기억됩니다.
- [자동채널] 중 나가기 버튼을 누르거나 또는 종료를 선택하면 설정이 중지되고, 그때까지 기억된 방송채널만 설정됩니다.
- [자동채널] 설정이 끝나면 채널 \wedge/\vee 버튼을 눌러 기억된 채널을 확인하세요.

자동 채널 시 일반 DTV → 일반 TV → 유선 DTV → 유선 TV의 순서로 진행되며 이로 인해 약 6-7분 소요 됩니다.

- 이사 또는 TV 장소 이동이 있을 경우는 채널 설정을 다시 해 주시기 바랍니다.
- TV사용 중 [자동채널] 설정을 하려면 55쪽을 참고하세요.
- TV사용 중 모드를 변경하고 싶을 때는 메뉴 버튼을 누른 후 [일반]에서 [초기설정]을 선택하세요.



TV를 보려면

TV 방송, 외부기기(비디오, DVD, PC 등)를 시청할 수 있습니다.



방법 1 : [채널 \wedge/\vee] 버튼으로 채널을 선택하세요.



자동 채널 설정 후 기억된 방송 채널에 대해 버튼을 계속 누르면 다음과 같은 순서로 채널이 바뀝니다.

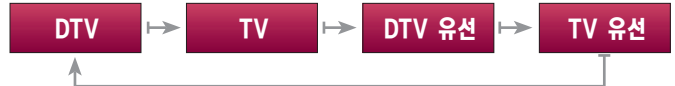

- [채널 \wedge/\vee] 버튼으로 선택시 TV가 나오지 않으면 안테나 연결을 확인하고 자동채널설정 (55쪽)을 실행하세요.
- 아날로그 방송 채널과 디지털 방송 채널의 구분은 채널 선택시 상단의 화면표시로 알 수 있습니다.
 - ▣ 아날로그 방송은 부번호가 항상 '0' 입니다.

방법 2 : [숫자(0 에서 9)] 버튼으로 채널을 직접 선택하세요.



채널번호는 '주번호 - 부번호' 로 구성됩니다.

1. 시청을 원하는 방송번호를 누르세요.
2. '-' 를 누르세요.
3. '0'을 제외한 숫자버튼을 누르세요. ('0'은 아날로그 방송의 부번호입니다)

예) 9번을 디지털 방송으로 보고 싶으시면 **9 - 1** 을 차례로 누르세요.

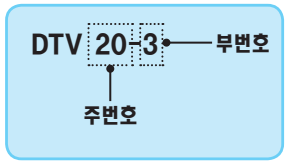

디지털 방송 채널번호 표시 상태

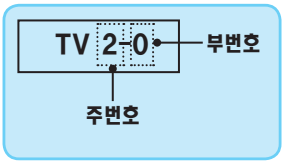

아날로그 방송 채널번호 표시 상태

▣ 부 번호는 방송 신호 또는 방송국에 따라 1-9가 부여됩니다.

방법 3 : [외부입력] 버튼을 눌러 입력신호에 따른 화면표시를 선택하세요.



버튼을 누르면 다음과 같이 화면표시가 바뀝니다.



- 외부입력 버튼으로 입력신호를 선택하면 연결된 입력으로만 전환됩니다.
<, > (좌, 우) 버튼을 이용하면 모든 입력으로 전환할 수 있습니다.

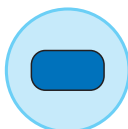
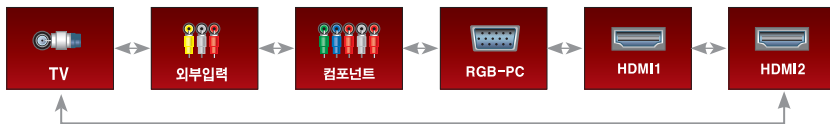

버튼을 누르면 [연결기기명 편집]을 할 수 있습니다.
[TV]를 제외한 입력에서만 동작됩니다.



- [연결기기명 편집]에 관한 설명은 22쪽을 참조하세요.
- [연결기기명 편집]에서 기기명을 설정하면 아래와 같이 외부입력 선택시 설정된 연결기기명을 확인할 수 있습니다.

외부입력에 연결된 기기명을 설정하려면

외부 입력 단자에 대해 어느 입력단자에 어떤 기기를 연결했는지를 표시하기 위한 기능입니다

1



메뉴



[일반]으로 이동하세요.



[일반]으로 선택하세요.



[연결기기명 편집]으로 이동하세요.



[연결기기명 편집]을 선택하세요.

채널

영상

음성

시간

일반

잠금설정

외부입력

USB

➔

일반 이동 확인

메뉴언어 : 한국어

음성언어 : 한국어

연결기기명 편집

키잠금 기능 : 꺼짐

자막방송 : 꺼짐

전면표시설정 : 꺼짐

데모모드 : 꺼짐

초기설정 : 가정모드

3



상, 하 (∧, ∨) 버튼으로 입력단자를 바꾸고



좌, 우 (<, >) 버튼으로 기기간 이동을 하세요.



닫기를 선택하세요.



확인

일반 이동 확인

메뉴언어 : 한국어

음성언어 : 한국어

연결기기명 편집

키잠금 기능 : 꺼짐

자막방송 : 꺼짐

전면표시설정 : 꺼짐

데모모드 : 꺼짐

초기설정 : 가정모드

외부입력 < VCR >

컴포넌트



RGB-PC

HDMI1

HDMI2

닫기

- 좌, 우 (<, >) 버튼을 누를 때마다 다음과 같이 나타납니다.
- ➔ VCR ↔ DVD ↔ 셋탑박스 ↔ 위성수신기 ↔ 케이블박스
↔ 표시안함 ↔ Blu-ray ↔ HD-DVD ↔ PC ↔ 게임기

  버튼을 누르면 화면표시가 사라집니다.

TV 기능을 확인하려면

본 제품은 사용자가 주로 사용하는 **[간편설정]** 기능을 구분하여 보다 손쉽게 TV를 동작시킬 수 있습니다. 리모컨의 메뉴 버튼으로는 상세한 조정으로 진입이 가능합니다.

- 본 설명서에 사용되는 메뉴 화면 표시는 소비자의 제품 동작을 돕기 위한 예시이므로 실제 화면과 다를 수 있습니다.

간편설정



TV 기능을 확인하려면

· 제품의 입력 신호 및 설정 상태에 따라 비활성화 되는 항목이 있습니다.

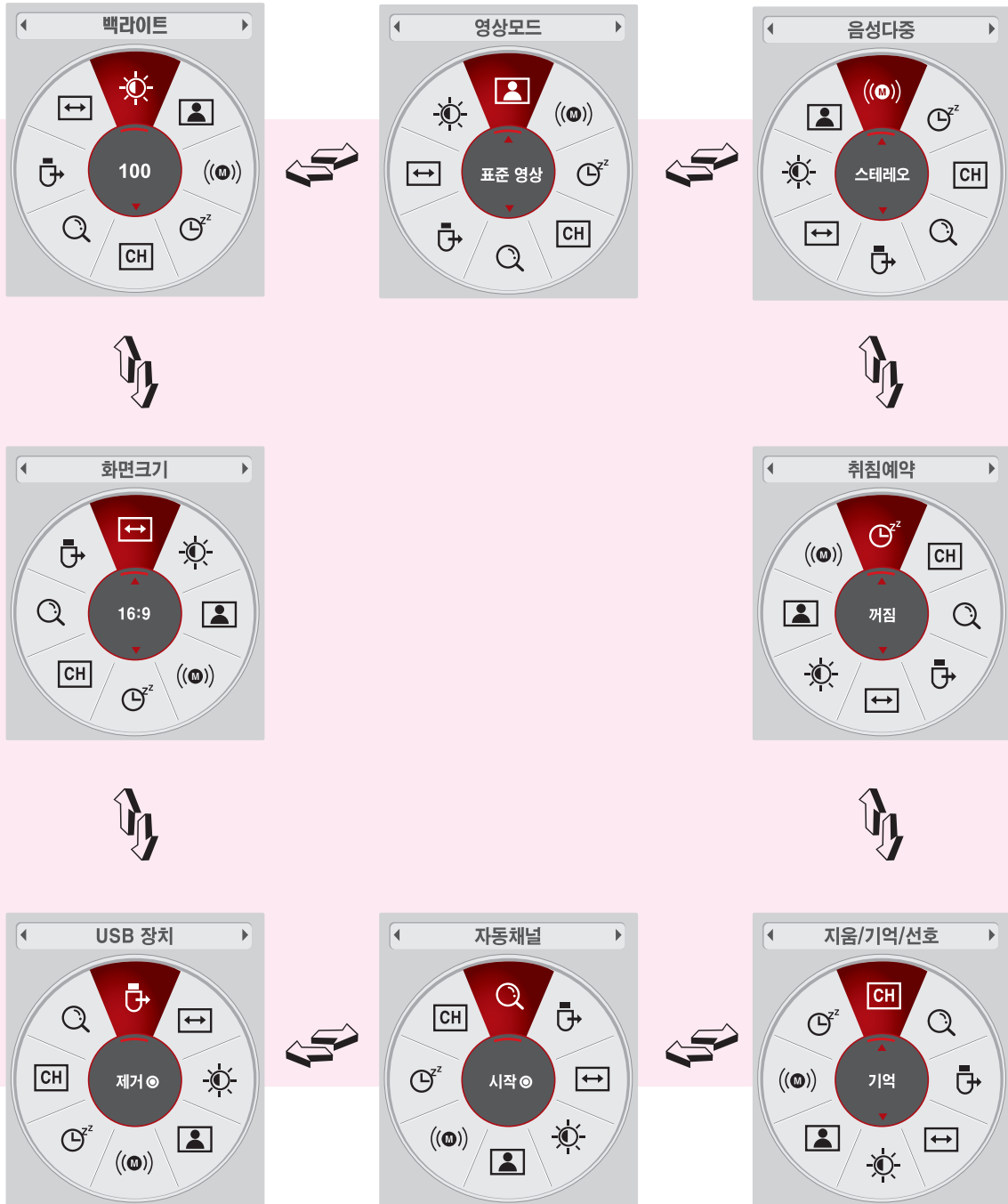

본 제품은 사용자가 주로 사용하는 **[간편설정]** 기능을 구분하여 보다 손쉽게 TV를 동작시킬 수 있습니다. 리모컨의 메뉴 버튼으로는 상세한 조정으로 진입이 가능합니다.

· 본 설명서에 사용되는 메뉴 화면 표시는 소비자의 제품 동작을 돕기 위한 예시이므로 실제 화면과 다를 수 있습니다.

상세설정

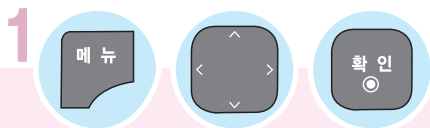

메뉴화면이 나타납니다. 원하는 기능으로 이동하여 선택하세요.

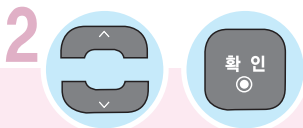

원하는 세부 기능의 화면을 선택하세요.



TV 기능을 확인하려면

채널 이동 확인

- 자동채널
- 수동채널
- 채널편집
- 소프트웨어 업그레이드 : 꺼짐

영상 이동 확인

- 화면크기 : 16:9
- 화질 마법사
- e7 질전모드 : 꺼짐
- 영상모드 : 선명한 영상
 - 백라이트 100
 - 명암 100
 - 밝기 50
 - 선명도 70



USB 이동 확인

- 사진 목록
- 음악 목록
- 영화 목록
- DivX 등록 코드
- DRM 기능 비활성화

음성 이동 확인

- 자동음량 : 꺼짐
- 클리어 보이스 II : 꺼짐
 - 레벨 3
- 음균형 0
- 음향모드 : 표준
 - Surround X : 꺼짐
 - 고음 50
 - 저음 50

외부입력 이동 확인

- TV
- 외부입력
- 컴포넌트
- RGB-PC
- HDMI1
- HDMI2

시간 이동 확인

- 현재시각
- 꺼짐시각 : 꺼짐
- 켜짐시각 : 꺼짐
- 취침예약 : 꺼짐

잠금 설정 이동 확인

- 시스템 잠금 : 꺼짐
- 비밀번호 설정
- 채널 잠금 설정
- 외부입력 잠금 설정

일반 이동 확인

- 메뉴언어 : 한국어
- 음성언어 : 한국어
- 연결기기명 편집
- 키잠금 기능 : 꺼짐
- 자막방송 : 꺼짐
- 전면표시설정 : 꺼짐
- 데모모드 : 꺼짐
- 초기설정 : 가정모드



안테나를 연결하려면

공중파 또는 유선/케이블(아날로그, 디지털) 방송을 시청할 경우

공중파 방송이란 옥내/옥외 안테나를 통해, 유선/케이블 방송이란 일반 유선 또는 케이블사로부터 수신되는 방송입니다.

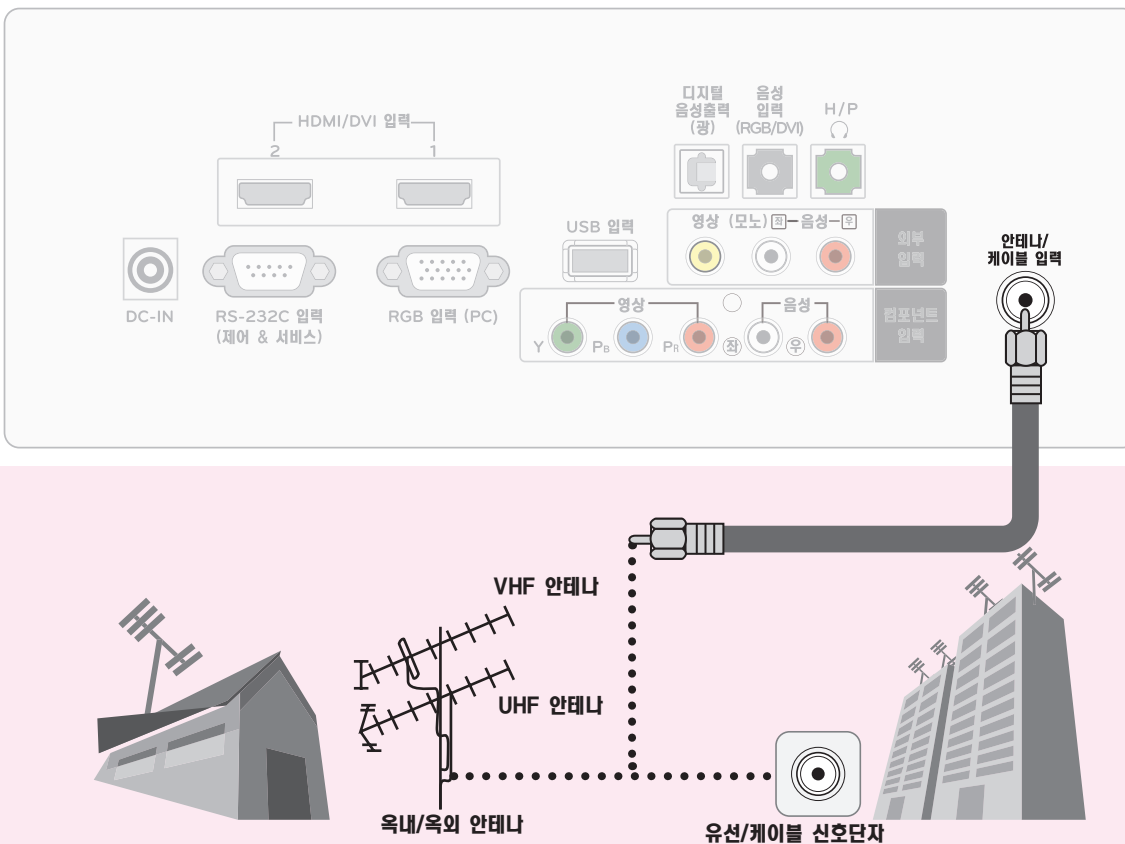

옥내/옥외 안테나를 통해 방송을 시청하려면 안테나선은 [안테나/케이블 입력] 단자에 연결하세요.

공중파 또는 유선/케이블(아날로그, 디지털) 방송을 시청할 수 있습니다.

- 단, QAM 방식의 디지털 유선 방송은 시청할 수 없습니다.

※ 별매품 구입은 전자상가 또는 인터넷 쇼핑몰에서 구입하거나 판매점(제품 구입처)에 문의하세요.

- 동축선(75Ω) 연결시 구리선이 구부러지지 않게 주의하세요.
- 연결단자는 오른쪽으로 돌리면 고정됩니다.
- 전파가 약한 지역에서는 전파증폭기(부스터)를 구입해서 설치하면 더 좋은 화면을 볼 수 있습니다.
- 1개의 안테나를 가지고 2대 이상의 TV를 시청하고자 할 경우에는 [신호분배기]를 별도 구입하여 연결하세요.
- 안테나 설치가 잘 안 될 경우에는 안테나 전문 취급점이나 구입하신 판매점에 문의하세요.

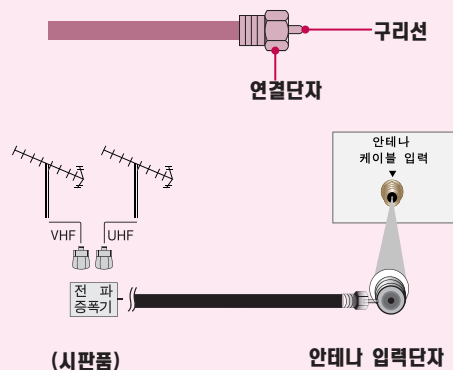

비디오를 연결하려면

동축선으로 연결할 경우

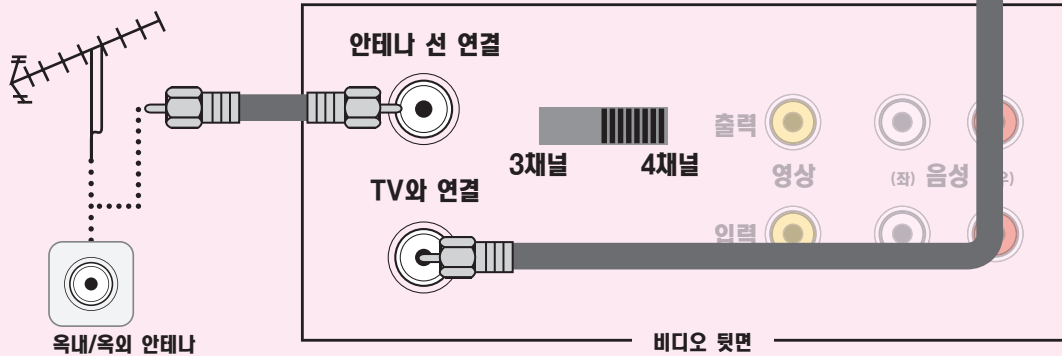
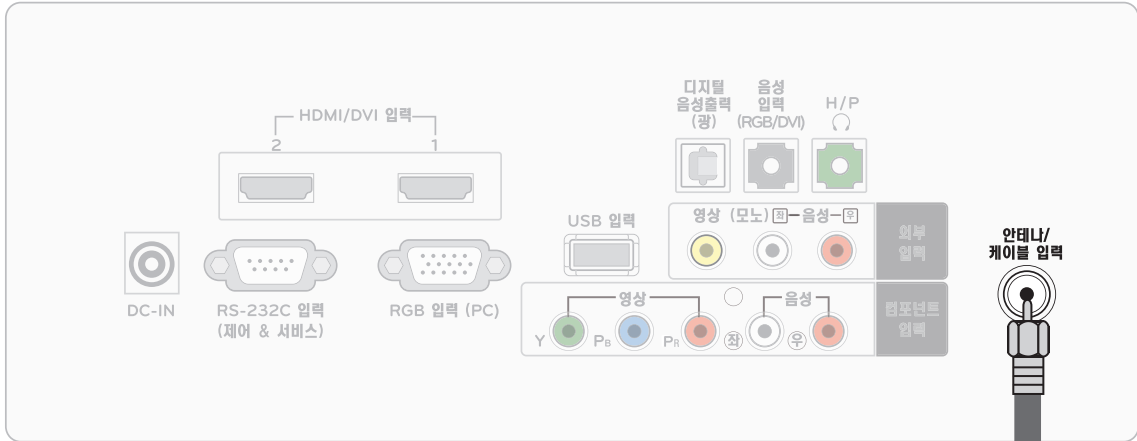

동축선으로 [옥내/옥외 안테나] 단자와 비디오 뒷면의 [안테나 선 연결] 단자를 연결한 후 제품 뒷면의 [안테나/케이블 입력] 단자와 비디오의 [TV와 연결] 단자를 연결하세요.

사용하기



1 제품을 켜고 리모컨의 **[채널 ▲/▼]** 버튼으로 채널 3 - 0 또는 채널 4 - 0을 선택하세요.

단, 비디오 뒷면의 채널 3 또는 4 스위치와 일치하여야 합니다.

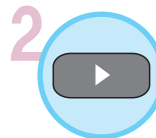

2 비디오 테이프를 넣고 비디오 **[재생]** 버튼을 누르세요.

외부입력으로 연결하여 볼 경우

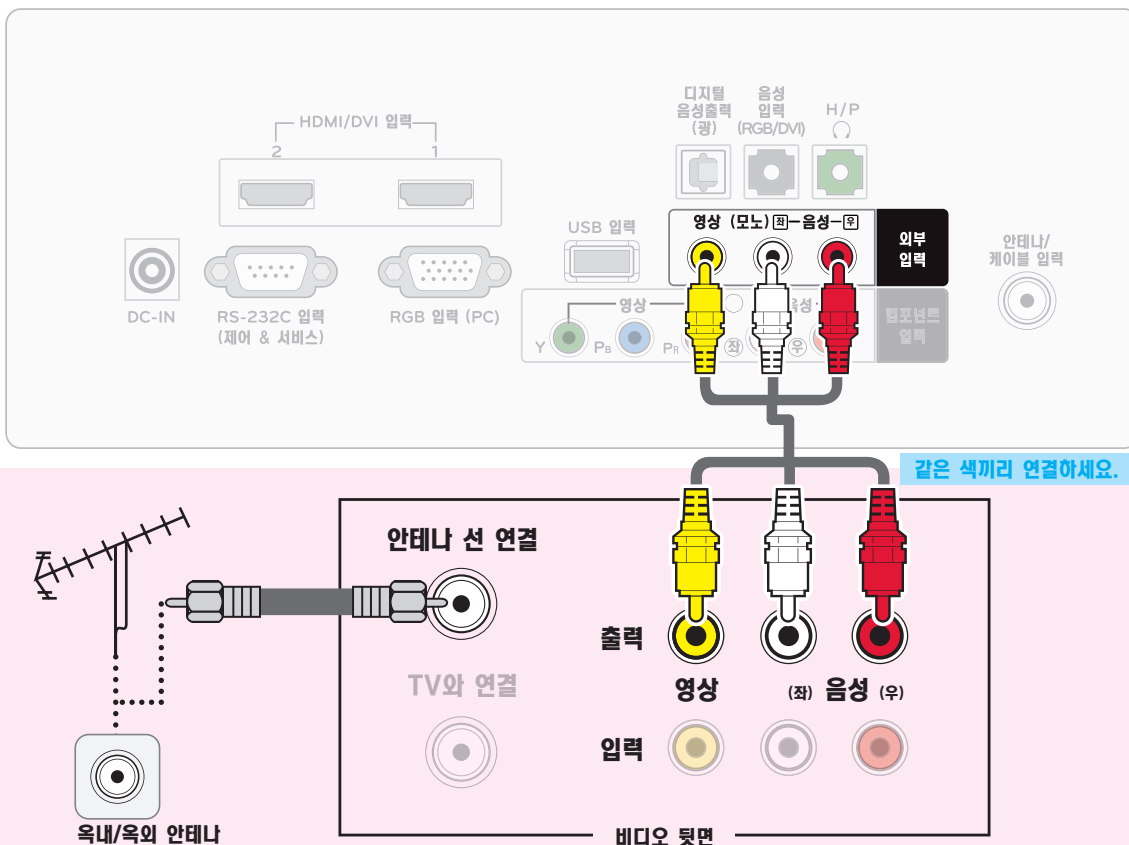

동축선으로 [옥내/옥외 안테나] 단자와 비디오 뒷면의 [안테나 선 연결] 단자를 연결한 후, 제품 뒷면 외부 입력의 [영상/음성] 단자와 비디오의 [영상/음성 출력] 단자를 영상/음성 연결선으로 연결하세요.

비디오가 모노제품인 경우에는 제품의 [음성(좌) · 영상] 입력단자와 비디오의 [음성 · 영상] 출력단자를 연결하세요.

사용하기



제품을 켜고 리모컨의 **[외부입력]** 버튼을 눌러 **[외부입력]**을 선택하세요.

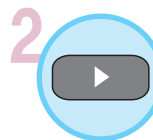

비디오 테이프를 넣고 비디오 **[재생]** 버튼을 누르세요.

케이블 수신기를 연결하려면

지역별 케이블 TV 방송국에 가입해야 시청 가능합니다. (별도의 컨버터를 설치해야 되는 지역도 있음.)

동축선으로 연결할 경우

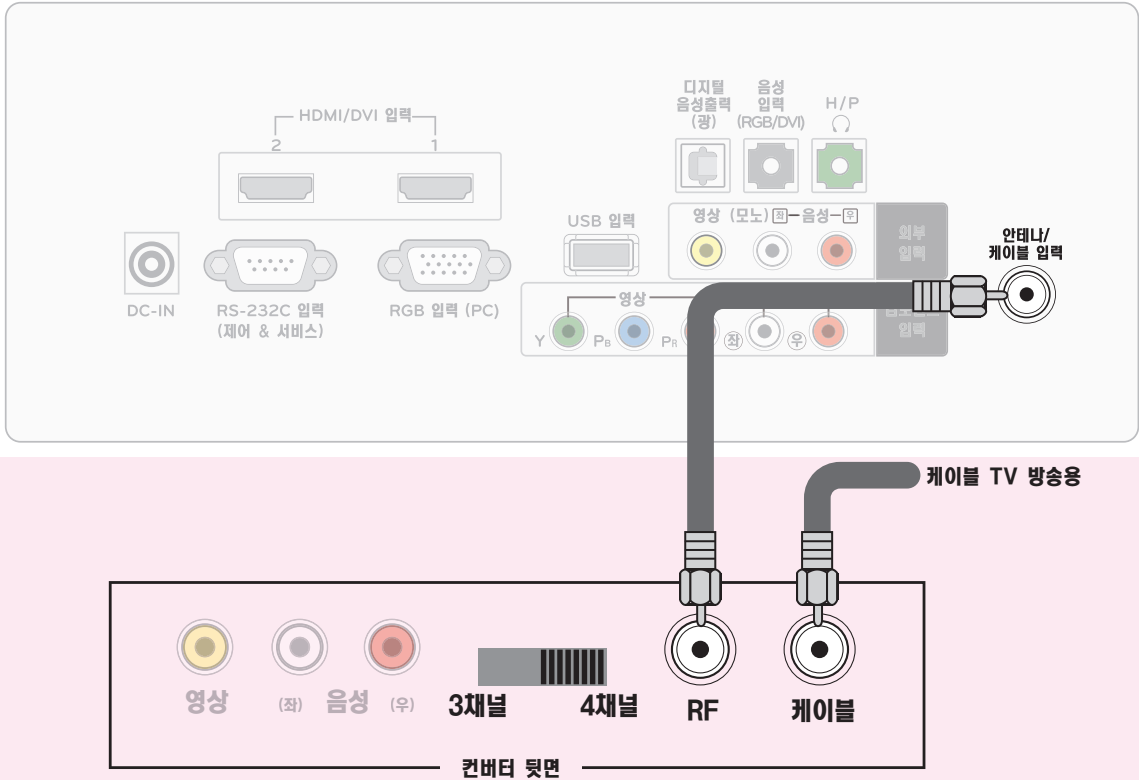

제품 뒷면의 [안테나/케이블 입력] 단자와 컨버터 뒷면의 [RF] 단자를 연결하세요.

사용하기

1 컨버터의 전용 채널 선택 스위치를 3 또는 4로 맞추세요.

2 제품을 켜고 리모컨의 [채널 ▲/▼] 버튼으로 1번에서 선택한 컨버터의 전용 채널과 같은 채널 3 - 0 또는 4 - 0으로 맞추세요.

※ 컨버터의 리모컨으로 원하는 채널을 선택하세요.

※ 별매품 구입은 전자상가 또는 인터넷 쇼핑몰에서 구입하거나 판매점(제품 구입처)에 문의하세요.



■ 케이블 TV의 상세한 내용은 지역 케이블 TV 방송국의 안내에 따르십시오.

외부입력으로 연결하여 볼 경우

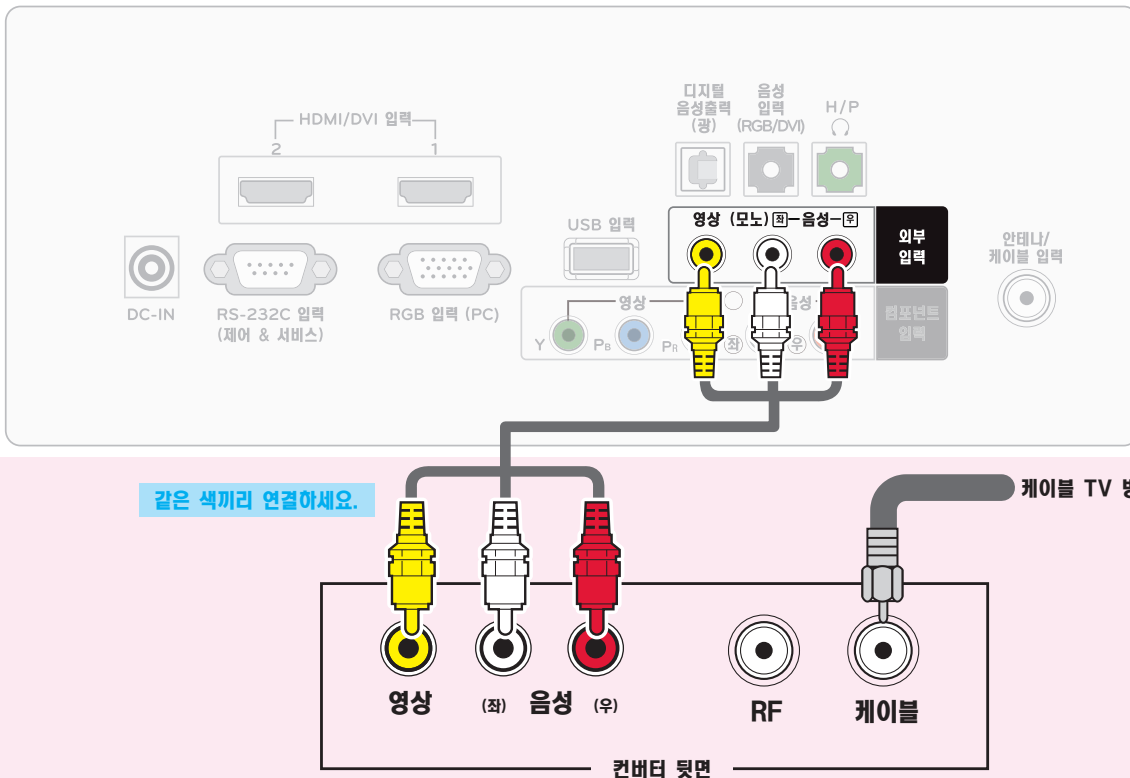

제품 뒷면 외부입력의 [음성/영상] 단자와 컨버터의 [음성/영상] 단자를 음성/영상 연결선으로 연결하세요.

사용하기



1 제품을 켜고 리모컨의 **[외부입력]** 버튼을 눌러 **[외부입력]**을 선택하세요.

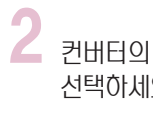

2 컨버터의 리모컨으로 원하는 채널을 선택하세요.

DVD를 연결하려면

방법 A, B, C 중 한가지 방법으로 연결하세요.

영상, 음성 연결하기 (방법 A)

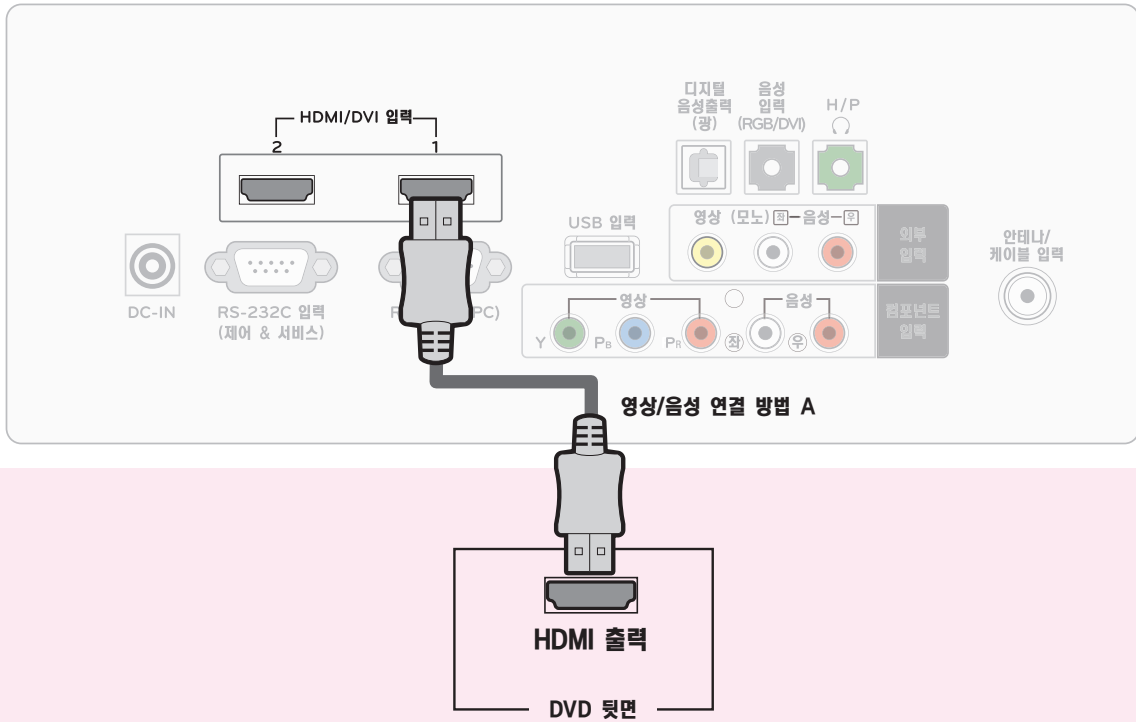

영상/음성 연결 방법 A

HDMI 케이블로 제품 뒷면 [HDMI/DVI 입력1] 단자와 DVD 뒷면의 [HDMI 출력] 단자를 연결하세요. 영상, 음성이 함께 출력됩니다. [HDMI/DVI 입력 2]에 연결할 수도 있습니다.

- HDMI 오디오 지원 포맷 : Dolby Digital, PCM
- DTS 오디오 포맷은 지원하지 않습니다.



사용하기



제품을 켜고 리모컨의 **[외부입력]** 버튼을 눌러 **[HDMI 1]**을 선택하세요. **[HDMI/DVI 입력 2]**에 연결하였을 경우 **[HDMI 2]**를 선택하세요.



DVD 플레이어를 켜 후 사용하세요.

※ 별매품 구입은 전자상가 또는 인터넷 쇼핑몰에서 구입하거나 판매점(제품 구입처)에 문의하세요.

영상, 음성 연결하기 (방법 B)

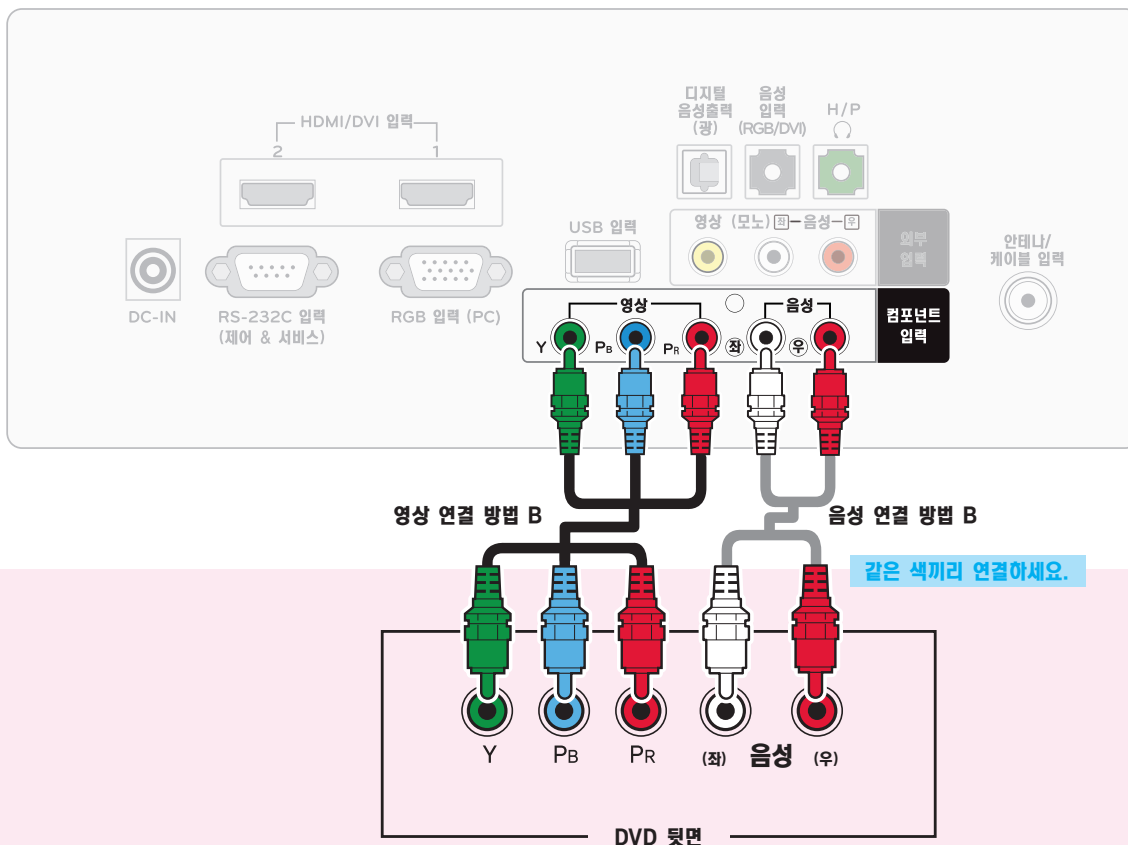

영상 연결 방법 B.

제품 뒷면 컴포넌트 입력의 [Y, PB, PR] 단자와 DVD 뒷면의 [Y, PB, PR] 단자를 연결하세요.

음성 연결 방법 B.

제품 뒷면 컴포넌트 입력의 [(좌) 음성 (우)] 단자와 DVD 뒷면의 [(좌) 음성 (우)] 단자를 연결하세요.



컴포넌트 입력의 DVD 단자 연결 방법

- DVD별 출력 단자 표기 방법에 따른 입·출력 연결 방법은 아래와 같습니다.

컴포넌트 출력이 있는 DVD는 이 단자로 연결하면 보다 선명한 화질을 즐길 수가 있습니다.

DVD 출력 단자
Y
P _B
P _R

DVD 출력 단자			
Y	Y	Y	Y
P _B	B-Y	Cb	Pb
P _R	R-Y	Cr	Pr

- DVD의 출력 단자 표기인 Y, P_B, P_R은 기기의 종류에 따라서 Y, B-Y, R-Y / Y, Cb, Cr / Y, Pb, Pr로 표기되어 있을 수도 있습니다.
- 컴포넌트 입력은 480i, 480p, 720p, 1080i, 1080p 모드에 적합하게 설정되어 있습니다.

DVD를 연결하려면

영상, 음성 연결하기 (방법 C)

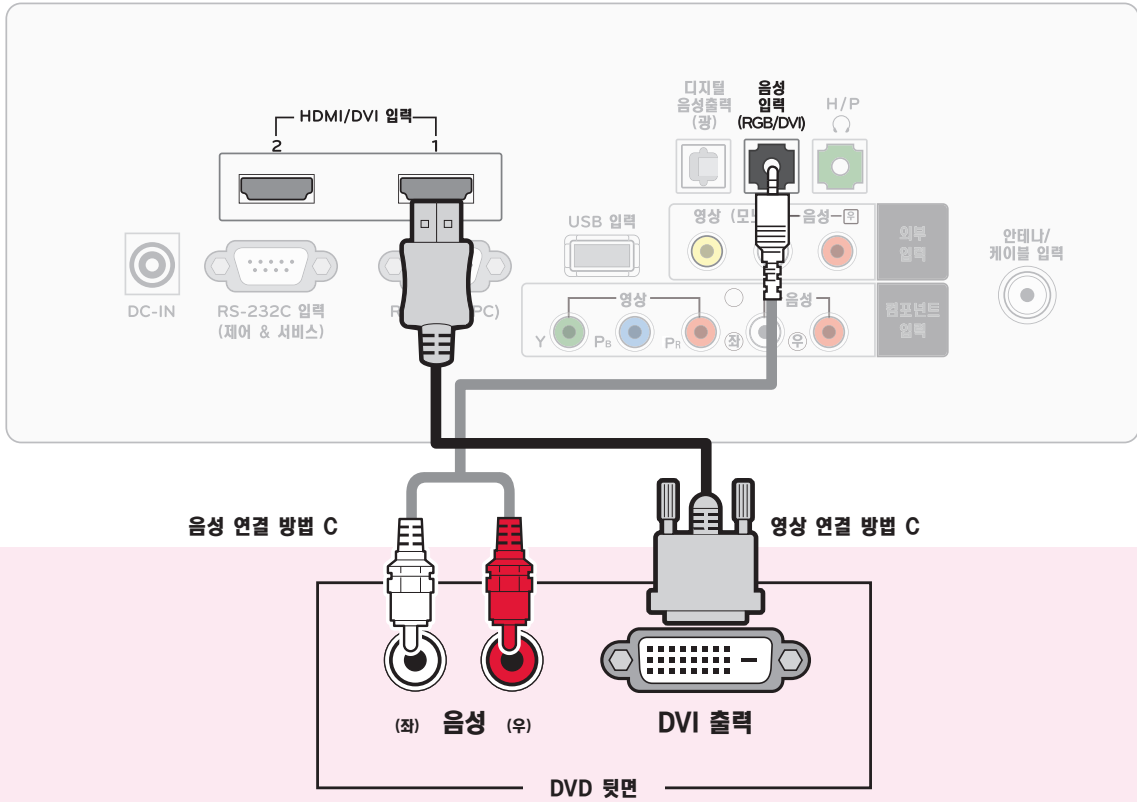

영상 연결 방법 C.

HDMI to DVI 케이블로 제품 뒷면 [HDMI/DVI 입력1] 단자와 DVD 뒷면의 [DVI 출력] 단자를 연결하세요.
[HDMI/DVI 입력 2]에 연결할 수도 있습니다.

음성 연결 방법 C.

HDMI to DVI 케이블로 연결할 경우 음성은 제품 뒷면 [음성입력(RGB/DVI)] 단자와 DVD 뒷면의 [(좌) 음성 (우)] 단자를 연결하세요.



사용하기



제품을 켜고 리모컨의 **[외부입력]** 버튼을 눌러 **[HDMI 1]**을 선택하세요.
[HDMI/DVI 입력 2]에 연결하였을 경우 **[HDMI 2]**를 선택하세요.



DVD 플레이어를 켜 후 사용하세요.

※ 별매품 구입은 전자상가 또는 인터넷 쇼핑몰에서 구입하거나 판매점(제품 구입처)에 문의하세요.

DTV 신호를 수신하려면

지역별 케이블 TV 방송국에 가입한 후 별도의 컨버터를 설치해야 시청 가능합니다.

- 이 제품은 공중파/유선채널 상의 디지털 방송 신호는 별도의 수신기 없이 바로 수신됩니다.
디지털 방송 수신기나 외부 기기로부터 DTV 신호를 수신할 경우에는 아래 연결 방법을 참고하세요.

방법 A, B, C 중 한가지 방법으로 연결하세요.

영상, 음성 연결하기 (방법 A)

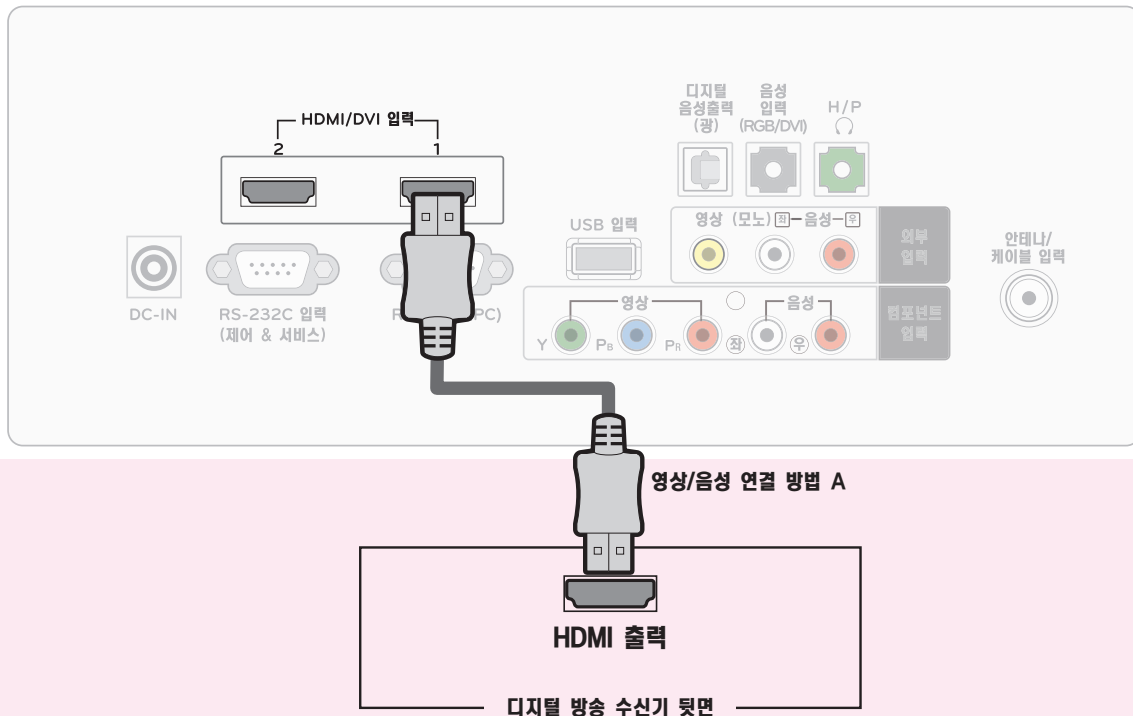

영상/음성 연결 방법 A

HDMI 케이블로 제품 뒷면 [HDMI/DVI 입력1] 단자와 디지털 방송 수신기 뒷면의 [HDMI 출력] 단자를 연결하세요. 영상, 음성이 함께 출력됩니다. [HDMI/DVI 입력 2]에 연결할 수도 있습니다.



사용하기



1 제품을 켜고 리모컨의 [외부입력] 버튼을 눌러 [HDMI 1]을 선택하세요.
[HDMI/DVI 입력 2]에 연결하였을 경우 [HDMI 2]를 선택하세요.

2

DVD 플레이어를 켜 후 사용하세요.

※ 별매품 구입은 전자상가 또는 인터넷 쇼핑몰에서 구입하거나 판매점(제품 구입처)에 문의하세요.

DTV 신호를 수신하려면

영상, 음성 연결하기 (방법 B)

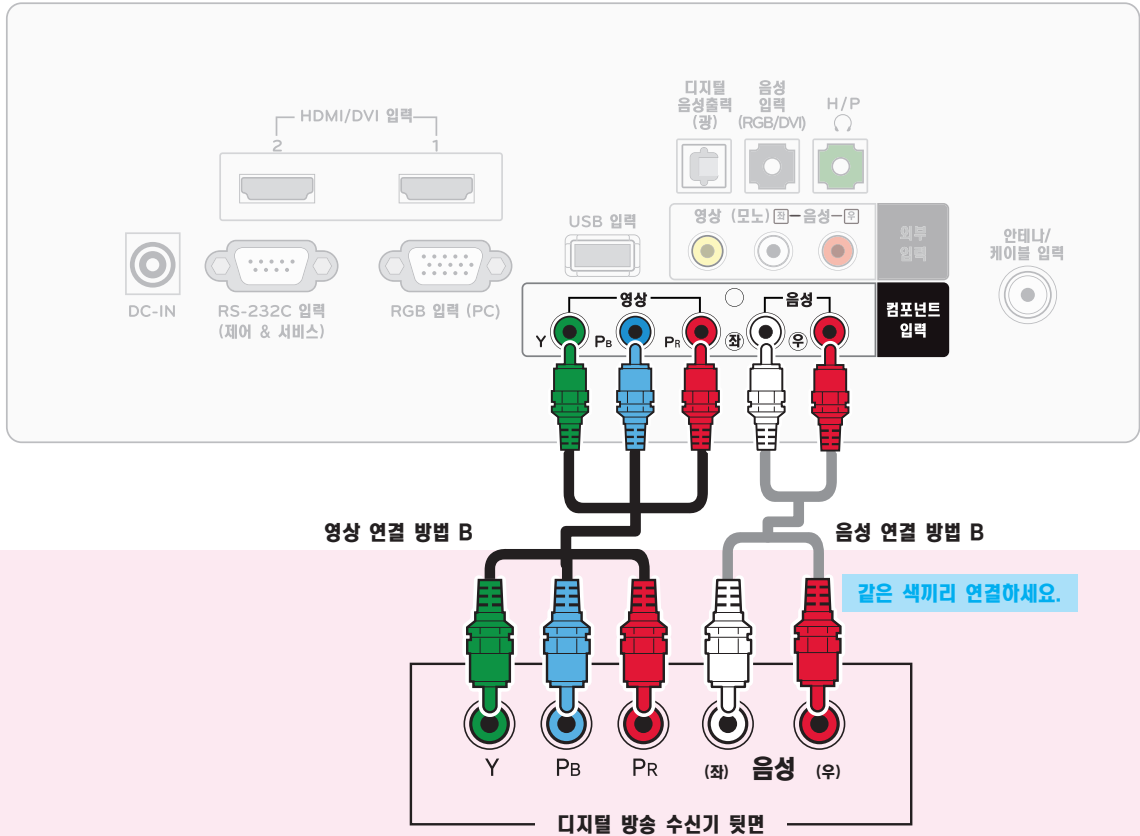

영상 연결 방법 B.

제품 뒷면 컴포넌트 입력의 [Y, PB, PR] 단자와 디지털 방송 수신기 뒷면의 [Y, PB, PR] 단자를 연결하세요.

음성 연결 방법 B.

제품 뒷면 컴포넌트 입력의 [(좌) 음성 (우)] 단자와 디지털 방송 수신기 뒷면의 [(좌) 음성 (우)] 단자를 연결하세요.



사용하기



제품을 켜고 리모컨의 **[외부입력]** 버튼을 눌러 **[컴포넌트]**를 선택하세요.



디지털 방송 수신기를 켜 후 사용하세요.
(디지털 TV 방송 수신기의 사용 설명서를 참조하세요.)

영상, 음성 연결하기 (방법 C)

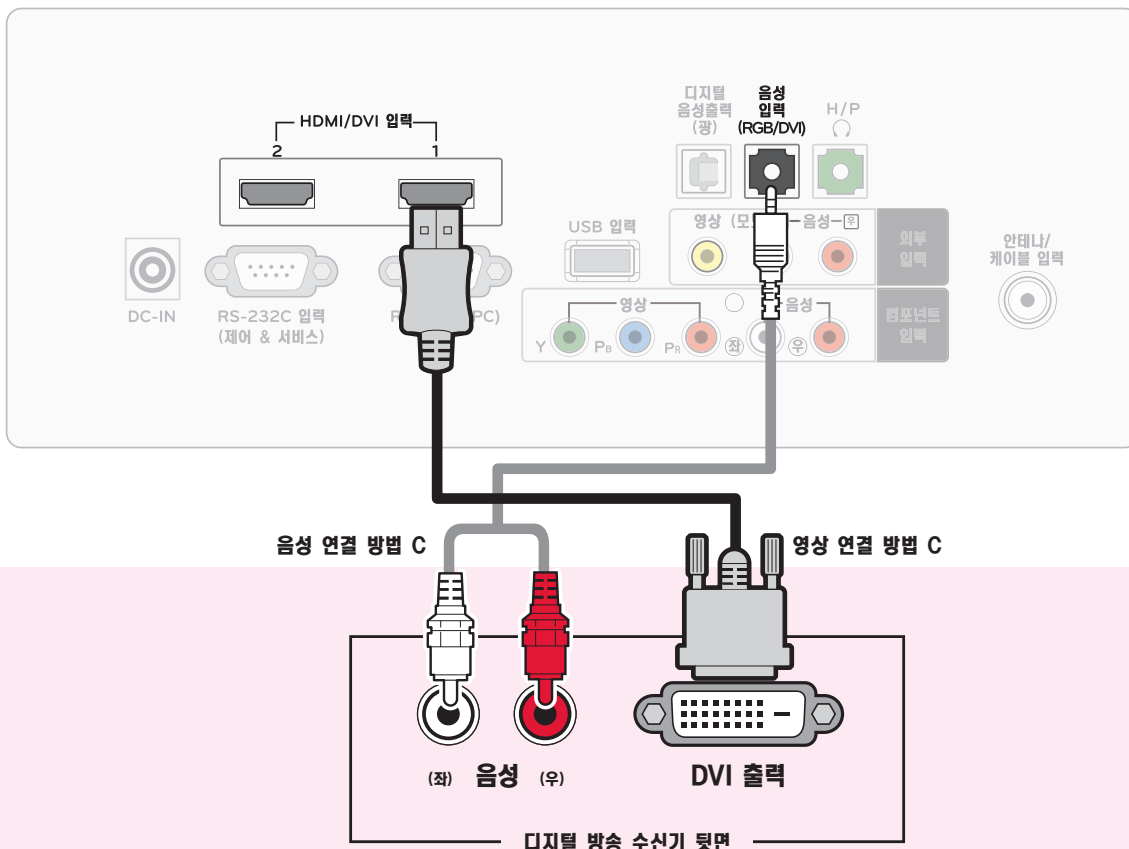

영상 연결 방법 C.

HDMI to DVI 케이블로 제품 뒷면 [HDMI/DVI 입력1] 단자와 디지털 방송 수신기 뒷면의 [DVI 출력] 단자를 연결하세요. 영상, 음성이 함께 출력됩니다. [HDMI/DVI 입력 2]에 연결할 수도 있습니다.

음성 연결 방법 C.

HDMI to DVI 케이블로 연결할 경우 음성은 제품 뒷면 [음성입력(RGB/DVI)] 단자와 디지털 방송 수신기 뒷면의 [(좌) 음성 (우)] 단자를 연결하세요.



사용하기

1

외부입력



제품을 켜고 리모컨의 **[외부입력]** 버튼을 눌러 **[HDMI 1]**을 선택하세요.
[HDMI/DVI 입력 2]에 연결하였을 경우 **[HDMI 2]**를 선택하세요.

2

디지털 방송 수신기를 켜 후 사용하세요.
 (디지털 TV 방송 수신기의 사용 설명서를 참조하세요.)

※ 별매품 구입은 전자상가 또는 인터넷 쇼핑몰에서 구입하거나 판매점(제품 구입처)에 문의하세요.

캠코더, 게임기를 연결하려면

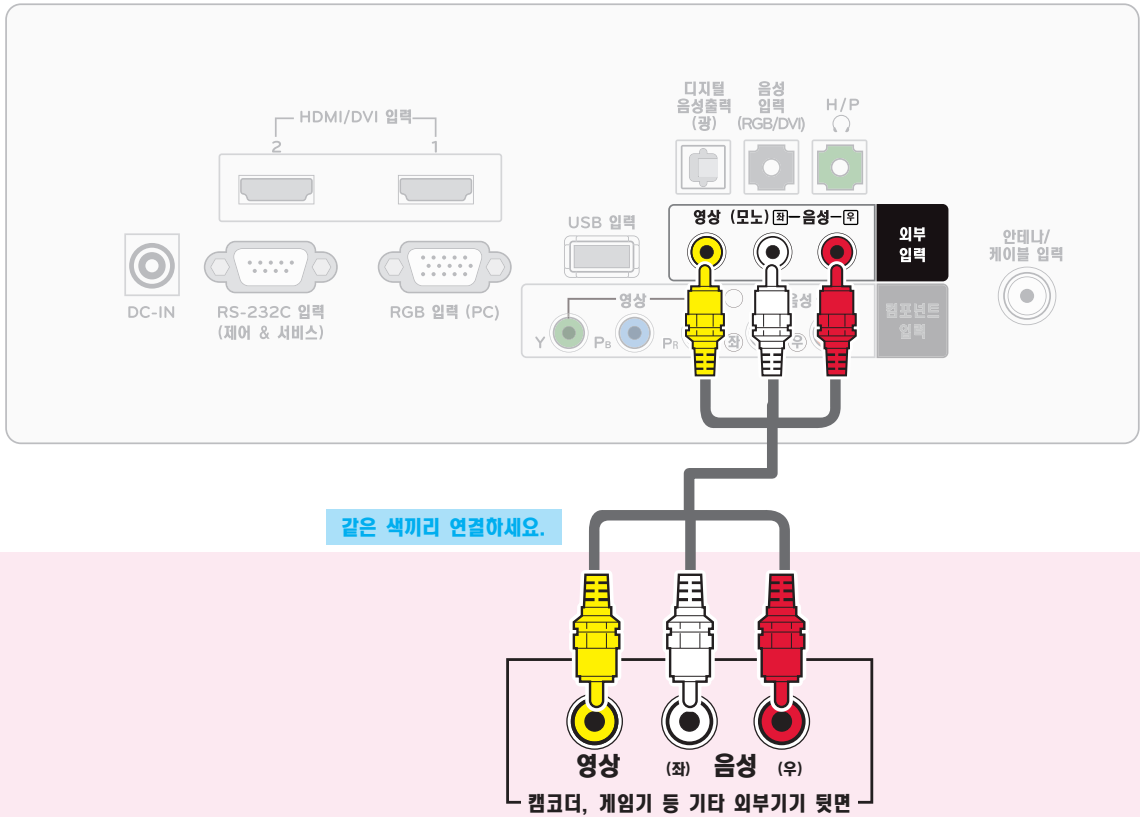

제품 뒷면 외부입력의 [음성/영상] 단자와 기타 외부기기의 [음성/영상] 단자를 음성/영상 연결선으로 연결하세요.



사용하기



1 제품을 켜고 리모컨의 **[외부입력]** 버튼을 눌러 **[외부입력]**을 선택하세요.

2

해당 외부기기를 동작시키세요.

PC를 연결하려면

영상, 음성 연결하기 (방법 A)

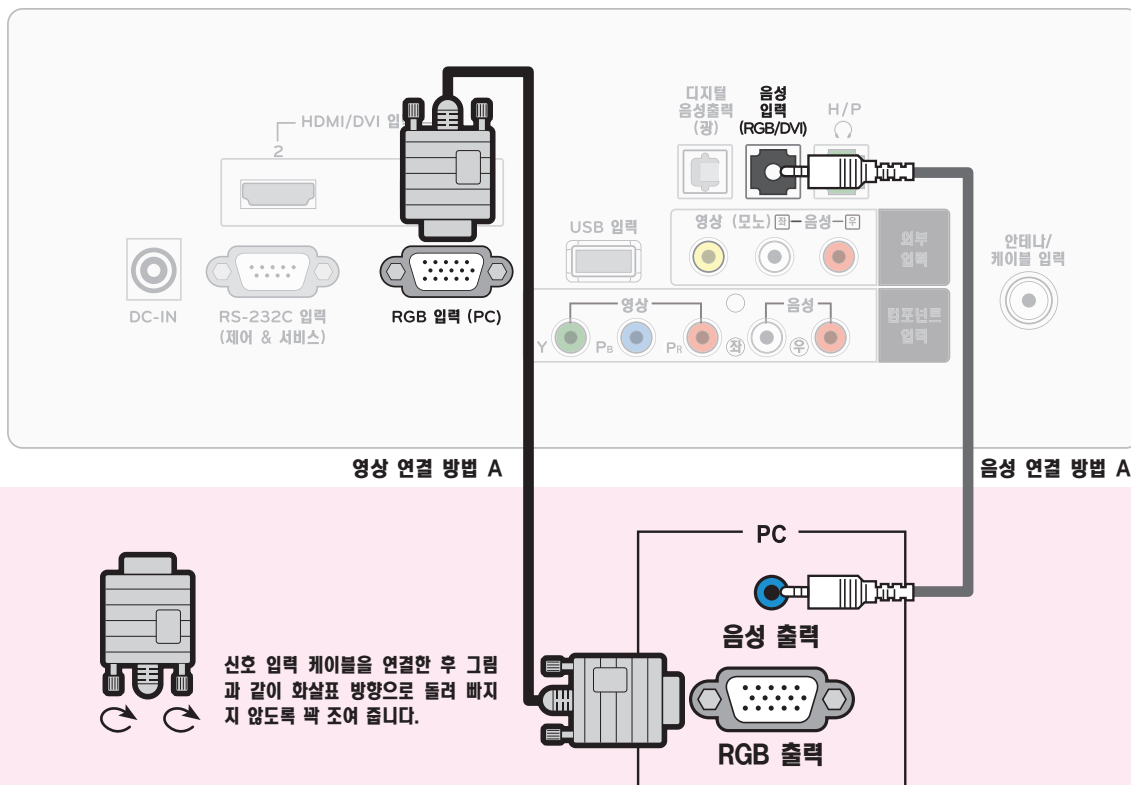

영상 연결 방법 A.

PC 신호 케이블로 제품 뒷면 [RGB 입력(PC)] 단자와 PC 뒷면의 [RGB 출력] 단자를 연결하세요.

음성 연결 방법 A.

제품 뒷면 [음성입력(RGB/DVI)] 단자와 PC 뒷면의 [음성 출력] 단자를 연결하세요.

사용하기



1



제품을 켜고 리모컨의 [외부입력] 버튼을 눌러 [RGB-PC]를 선택하세요.

2

PC를 켜 후 사용하세요.

PC를 연결하려면

영상, 음성 연결하기 (방법 B-1 또는 B-2)

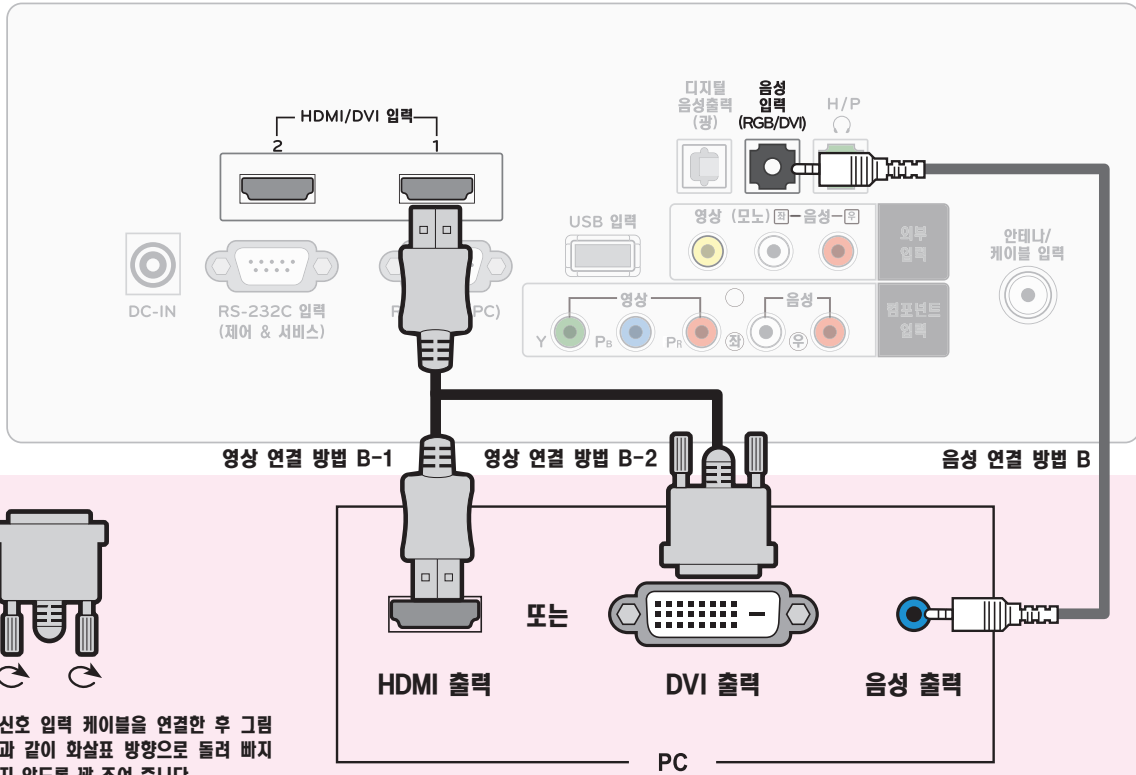

영상 연결 방법 B-1.

HDMI 케이블로 제품 뒷면의 [HDMI/DVI 입력1] 단자와 PC 뒷면의 [HDMI 출력] 단자를 연결하세요. [HDMI/DVI 입력 2]에 연결할 수도 있습니다.

영상 연결 방법 B-2.

HDMI to DVI 케이블로 제품 뒷면의 [HDMI/DVI 입력1] 단자와 PC 뒷면의 [DVI 출력] 단자를 연결하세요. [HDMI/DVI 입력 2]에 연결할 수도 있습니다.

음성 연결 방법 B.

- HDMI to DVI 케이블로 연결할 경우 음성은 제품 뒷면 [음성입력(RGB/DVI)] 단자와 PC 뒷면의 [음성 출력] 단자를 연결하세요.
- HDMI 케이블 연결할 경우 음성 연결은 필요하지 않습니다.

※ [일반]-[연결기기명 편집]에서 해당 입력의 연결기기명을 "PC" 로 선택하세요. "PC" 로 선택되지 않으면 화면이 정상적으로 나오지 않을수도 있습니다.



사용하기



1 **외부입력**
제품을 켜고 리모컨의 [외부입력] 버튼을 눌러 [HDMI 1]을 선택하세요. [HDMI/DVI 입력 2]에 연결하였을 경우 [HDMI 2]를 선택하세요.



2 PC를 켜 후 사용하세요.

HDMI 연결 안내

다음의 경우 아래와 같은 OSD가 화면에 나타납니다.

- HDMI 입력모드에서 전원을 켜 경우
- HDMI로 입력 전환 할 경우
- HDMI 입력모드에서 HDMI 케이블 연결 할 경우

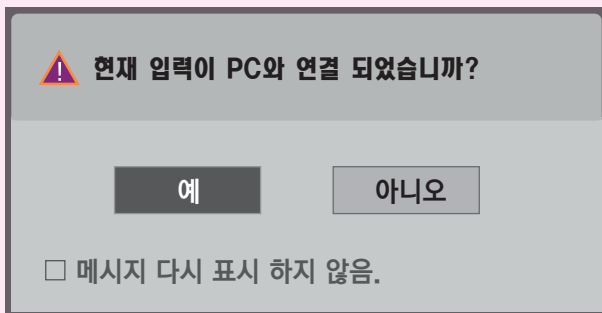

- [메시지 다시 표시 하지 않음]을 선택하시면 모니터세트를 초기화 하기 전까지 다시 표시 되지 않습니다. 설정된 값은 메뉴 ▶ 일반 ▶ 연결기기명 편집에서 변경 하실 수 있습니다.
- ※ 연결기기명을 설정하려면 22쪽의 [일반]-[연결기기명 편집]을 참조하세요.



- [예]를 선택하시면 PC에 최적화된 화면 사이즈와 화질 값이 설정됩니다.
- [아니오]를 선택하시면 AV기기(DVD 플레이어, 셋탑박스, 게임기)에 최적화된 화면 사이즈와 화질 값이 설정됩니다.



PC를 연결하려면

PC의 해상도를 설정하려면

사용자의 PC 환경에 따라 디스플레이되는 화면이 다를 수 있습니다.

1. PC의 바탕화면에서 마우스의 오른쪽 버튼을 클릭한 후 **[속성]**을 선택하세요.
2. [설정]을 클릭한 후 **[입력지원 FORMAT]**을 참조하여 해상도를 설정하세요.
3. 설정창에서 **[고급]**을 선택하세요.
4. **[모니터]**를 클릭한 후 모니터 설정에서 아래의 **[PC 모드 입력 지원 FORMAT]**을 참조하여 최적의 수직 주파수를 선택하세요.

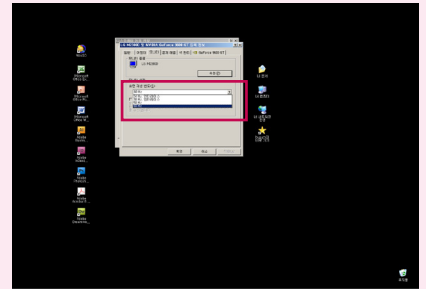
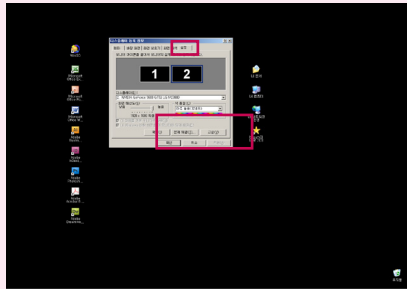
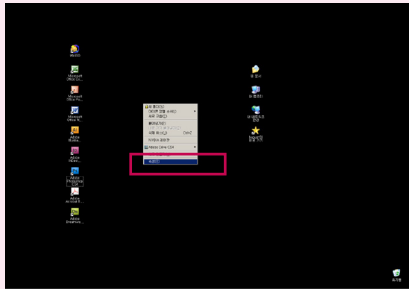

RGB, DVI-PC 모드 입력 지원 해상도.

M2080D / M2080DF 모델만 해당

해상도	수평 주파수 (kHz)	수직 주파수 (Hz)
640 x 480	31.469	59.940
640 x 480	37.500	75.000
800 x 600	37.879	60.317
800 x 600	46.875	75.000
832 x 624	49.725	64.550
1024 x 768	48.363	60.000
1024 x 768	60.023	75.029
1280 x 1024	63.981	60.020
1600 x 900	60.000	60.000

M2280D / M2280DF / M2380D / M2380DF 모델만 해당

해상도	수평 주파수 (kHz)	수직 주파수 (Hz)
720 x 400	31.468	70.080
640 x 480	31.469	59.940
640 x 480	37.500	75.000
800 x 600	37.879	60.317
800 x 600	46.875	75.000
1024 x 768	48.363	60.000
1024 x 768	60.023	75.029
1152 x 864	67.500	75.000
1280 x 1024	63.981	60.020

해상도	수평 주파수 (kHz)	수직 주파수 (Hz)
1280 x 1024	79.976	75.025
1680 x 1050	64.674	59.883
1680 x 1050	65.290	59.954
1600 x 1200	75.000	60.000
1920 x 1080	67.500	60.000

- 본 제품에서는 “입력 지원 FORMAT” 에 있는 해상도만 지원됩니다.
- 지원하는 PC 동기 신호 종류 : 분리형 동기(Separate)
- 지원되지 않는 해상도의 신호가 입력될 경우에는 화면에 [지원하지 않는 모드] 라는 문구가 나타납니다.
- 그래픽 카드에 따라서 RGB 와 DVI가 동시에 출력되지 않는 카드가 있는데, 이 경우에는 디스플레이 하 고자 하는 입력단자에만 케이블을 연결하여 컴퓨터의 모니터를 설정해 주시기 바랍니다. 단, RGB 와 DVI가 동시에 출력되는 카드는 RGB/DVI 두 모드 중에서 어느 한 모드에서만 컴퓨터의 모니터를 설정 하면 나머지 한 모드에서는 자동으로 Plug & Play 모니터로 설정됩니다.
- PC 모드에서 특정 해상도나 수직형 줄무늬 패턴, 또는 특정 밝기에서 노이즈가 발생할 수 있으므로 이 경우에는 PC 모드의 해상도나 수직 주파수를 변경하거나 화면이 깨끗해질 때까지 메뉴상의 명암, 밝기를 조정하세요.
- 만약 PC 그래픽 카드의 수직 주파수 변경이 되지 않으면 PC 그래픽 카드를 변경하거나 PC 그래픽 카드의 제조업체에 문의하세요.
- 최상의 화질을 제공하는 PC 모드로 **1600 x 900(M2080D / M2080DF), 1920 x 1080(M2280D / M2380D / M2280DF / M2380DF)**을 권장합니다.



PC입력 모드에서의 화면 조정

RGB-PC 모드 신호가 있을 경우에만 동작합니다.

RGB-PC, DVI 입력에서 [색농도, 색상]은 조정되지 않습니다.

1



[영상]으로 이동하세요.
[영상]을 선택하세요.

2



[화면조정 (RGB-PC)]
으로 이동하세요.
[화면조정 (RGB-PC)]
을 선택하세요.

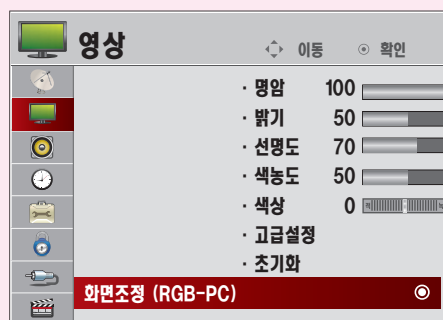

PC를 연결하려면

해상도 설정하기

PC 신호를 입력할 때 원하는 해상도로 설정할 수 있습니다.

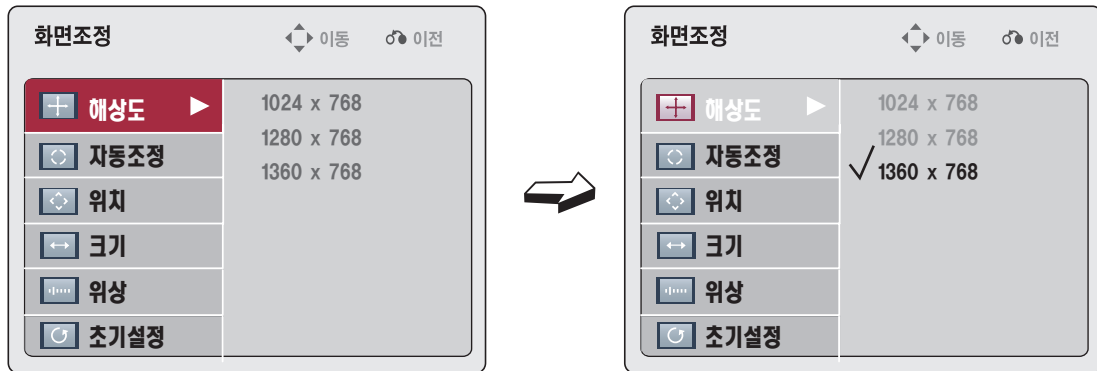

상, 하(∧, ∨)버튼으로 **[해상도]**를 선택한 후, 우(>)버튼을 누르세요.

상, 하 (∧, ∨) 버튼으로 원하시는 상태로 조정하세요.

- PC의 해상도가 1024 x 768 @ 60 Hz, 1280 x 768 @ 60 Hz, 1360 x 768 @ 60 Hz로 설정되어 있을때만 선택할 수 있습니다.

자동조정 기능이란?

[자동조정]은 **[RGB-PC]**모드에서 화면을 최적화하기 위한 기능입니다.



상, 하(∧, ∨)버튼으로 **[자동조정]**을 선택한 후, 우(>)버튼을 누르세요.

좌, 우(<, >) 버튼으로 [예]를 선택한 후, **확인(⊙)**버튼을 누르면 자동조정이 실행됩니다.

위치 및 위상 보정하기

PC 신호를 입력할 때 화면상태 및 위치가 틀어지는 경우에는 소비자가 직접 화면상태 및 위치를 조정할 수 있는 기능입니다.

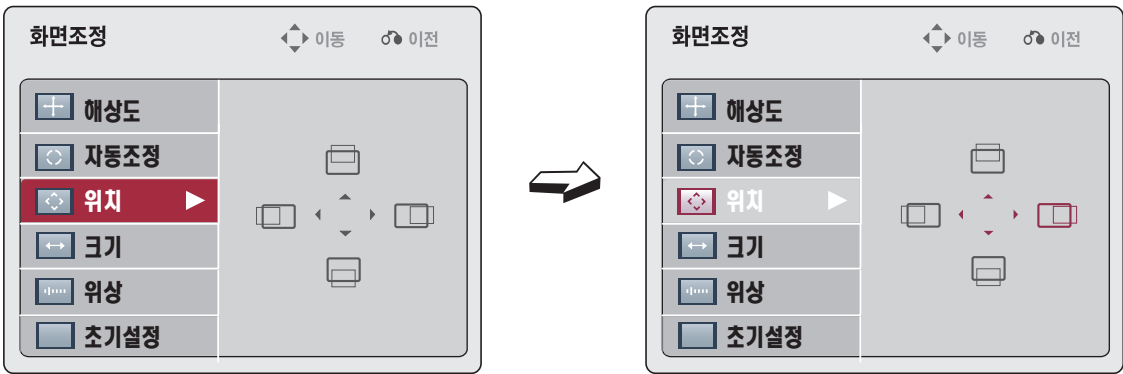

- 상, 하(∧, ∨)버튼으로 **[위치/크기/위상]**을 선택한 후, 우(>)버튼을 누르세요.
- 상, 하, 좌, 우(∧, ∨, <, >) 버튼으로 원하는 상태로 조정한 후, **확인(⊙)**버튼을 누르세요.
- **[위상]**은 PC 화면의 수직 성분을 안정화 시키는 기능입니다.
- **[크기]**는 ±50까지 조정되며, **[위상]**은 0 에서 63까지 조정됩니다.

초기설정을 하려면

[초기설정]은 화면상태를 조정한 후, 공장 출하값으로 복귀하는 기능입니다.

- 상, 하(∧, ∨)버튼으로 **[초기설정]**을 선택한 후, 우(>)버튼을 누르세요.
- 좌, 우(<, >) 버튼으로 **[예]**를 선택한 후, **확인(⊙)** 버튼을 누르세요.

돌비 디지털 앰프를 연결하려면

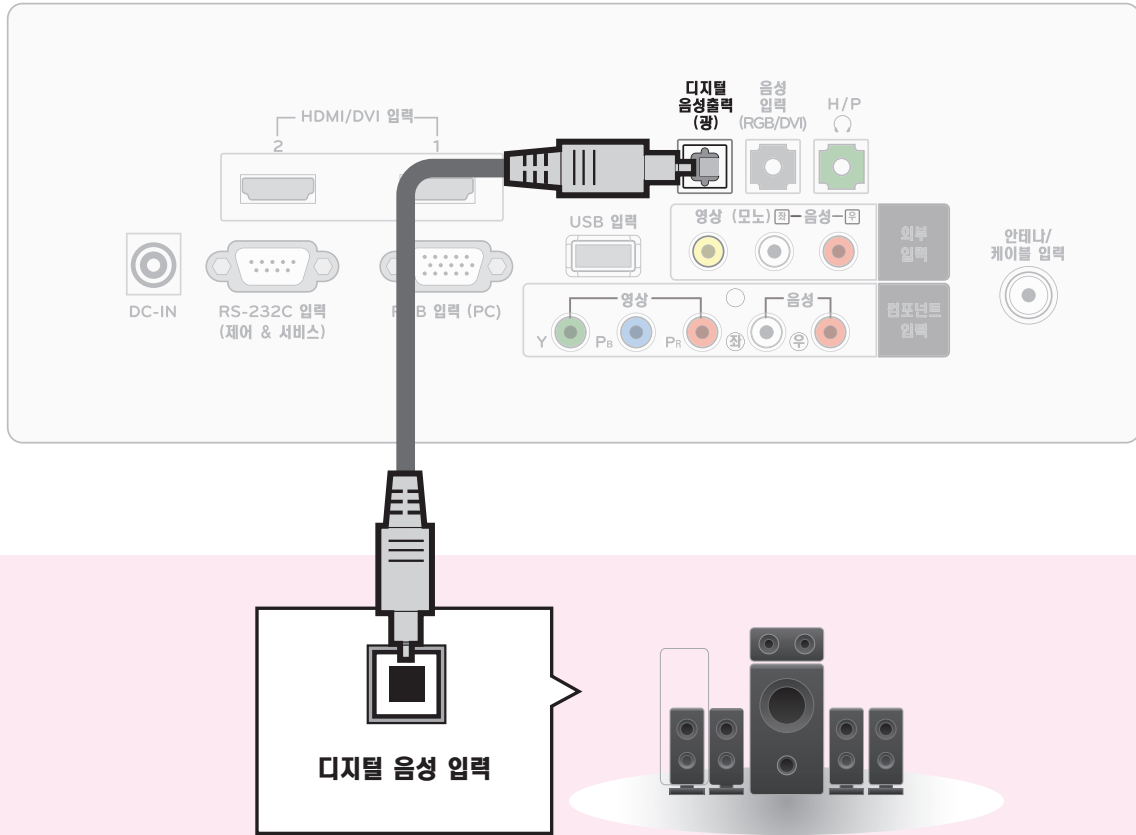

Optical 케이블로 돌비 디지털 앰프의 [디지털 음성입력] 단자와 제품 뒷면의 [디지털 음성출력(광)] 단자를 연결하세요.

※ 돌비 디지털 변환기 장착 앰프의 출력이 돌비 디지털 형식으로 되어 있어야 합니다.

- 연결하려는 오디오 기기의 사용설명서도 함께 참조하세요.
- 본 제품을 다른 기기에 연결하기 전에 반드시 모든 기기의 전원을 끄고 전원 플러그를 뽑으세요.
- 본 제품의 음성출력은 광대역이므로 수신기의 음량을 적절하게 조절하세요. 갑작스런 고음으로 스피커가 손상을 입을 수 있습니다.
- TV의 [디지털 음성출력] 단자를 돌비 디지털 앰프의 [디지털 음성입력] 단자와 연결하고 동시에 TV의 [음성입력] 단자와 돌비 디지털 앰프의 [아날로그 음성출력] 단자를 연결하면 Loop가 형성되어 음성 발진이 발생할 수 있습니다. 이 때는 두 가지 연결중 한 가지 연결을 제거하세요. (홈씨어터 장비와 연결할 때도 동일합니다.)



사용하기

HDMI 케이블로 홈씨어터를 연결하거나, 광출력으로 외부음성기기와 연결하여 사용할 경우, 아래와 같이 **[TV 스피커]**를 **[꺼짐]**으로 설정하세요. TV와 홈씨어터 또는 외부 음향기기의 스피커가 동시에 작동되면 에코현상이 나타납니다.

1

메뉴 확인

[음성]으로 이동하세요. [음성]을 선택하세요.

2

확인

[TV 스피커]로 이동하세요. [TV 스피커]를 선택하세요.

3

확인

[꺼짐]을 선택하세요.

※ 이 때 음량은 TV에 연결한 앰프(외부 음향기기)의 음량으로 조절할 수 있습니다.

메뉴 또는 버튼을 누르면 화면 표시가 사라집니다.

간편설정 기능을 이용하려면

본 제품은 사용자가 주로사용 하는 **[간편설정]** 기능을 구분하여 보다 손쉽게 제품을 동작 시킬수 있습니다.
리모컨의 메뉴 버튼으로는 상세한 조정으로 진입이 가능합니다.

※ 본 설명서에 사용되는 메뉴 화면 표시는 소비자의 제품 동작을 돕기 위한 예시이므로 실제 화면과 다를 수 있습니다.

간편설정

[간편설정]에는 **화면크기, 백라이트, 영상모드, 음성다중, 취침예약, 지움/기억/선택, 자동채널, USB장치** 기능이 포함 되어 있습니다.



[간편설정]
버튼을 누르세요.



원하는 기능으로
이동하세요.

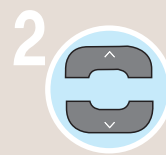

기능을 설정하세요.



화면크기 기능을 이용하려면

특정 화면에서는 이 기능이 일부 동작하지 않습니다.



[화면크기]로
이동하세요.

원하는 화면크기를
선택하세요.



또는



버튼을 누르면 화면표시가 사라집니다.

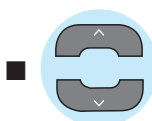

버튼을 눌러 다음과 같이 **화면크기**를 변경할 수 있습니다.

<확인> 버튼을 눌러 상세설정을 할 수 있습니다

<p>자동화면비</p>	<p>4:3</p>	<p>줌</p>	<p>< 줌 상세설정 ></p> <p>◀ 줌 ▶ 이동 ○ 확인</p> <p><, > (좌, 우) 버튼으로 축소/확대 ▲, ▼ (상, 하) 버튼으로 화면이동 을 할 수 있습니다.</p>
<p>원본화면</p>	<p>16:9</p>	<p>시네마 줌1</p>	

- 자동화면비란 입력영상 신호에 따라 자동으로 최적 화면비가 4:3 또는 16:9로 바뀌는 기능입니다.
- 원본화면이란 고화질 영상을 손실없이 가장 좋은 화질로 볼 수 있는 기능입니다. DTV/HDMI/컴포넌트(720p / 1080i / 1080p) 입력에서 선택할 수 있습니다. (단, 수신되는 신호에 따라 화면 주변부에 노이즈가 발생할 수 있습니다)
- 시네마 줌이란 시네마 스코프(2.35:1) 화면비의 입력 영상을 왜곡없이 확대하여 볼 수 있는 기능입니다. 최대 16 까지 확대할 수 있습니다.

- 외부기기 시청시나 방송이름 같이 정지된 문자가 장시간 나타나거나, 화면크기 조정에서 4:3으로 장시간 사용할 경우 화면에 잔상이 남을 수 있으므로 주의해서 사용하세요.
- HDMI-PC/RGB-PC 입력에서 화면크기 기능을 이용하면 4:3, 16:9 화면으로만 전환됩니다.
- 아날로그 방송, 디지털 방송, 외부입력 등 각각의 입력마다 화면크기를 다르게 설정할 수 있습니다.
- 리모컨의 화면크기 버튼을 누르거나, 메뉴 버튼을 눌러 [영상] 화면에서 [화면크기] 기능을 선택할 수도 있습니다.



백라이트를 조정하려면

화면의 밝기를 조정할 수 있습니다.



[백라이트]로
이동하세요.



레벨을 설정하세요.



또는



버튼을 누르면 화면표시가 사라집니다.

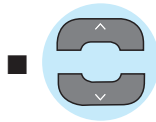

버튼을 눌러 다음과 같이 **백라이트**의 레벨을 설정할 수 있습니다.



영상모드 기능을 이용하려면

특정 화면에서는 이 기능이 일부 동작하지 않습니다.



[영상모드]로 이동하세요.



원하는 영상크기를 선택하세요.



또는



버튼을 누르면 화면표시가 사라집니다.

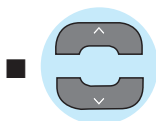

버튼을 눌러 다음과 같이 **영상모드**를 변경할 수 있습니다.

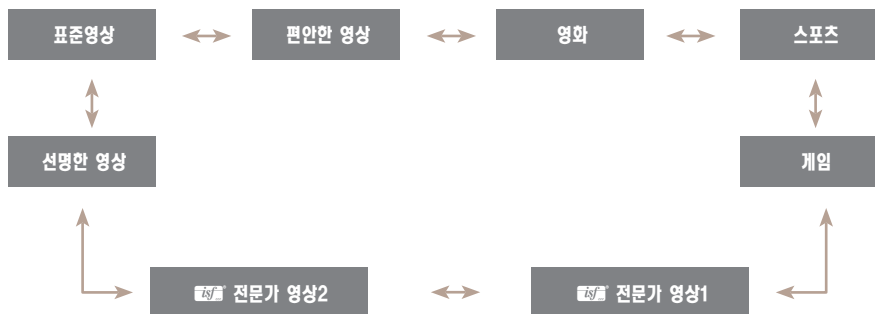

- 입력신호마다 원하는 영상모드를 설정할 수 있습니다.
- 각 영상모드에 대해 상세한 설정을 하려면 69쪽 에서 78쪽을 참조하세요.

- **ISF (ISFccc-Imaging Science Foundation Certified Calibration Control)란?**
화질 매니아 층 또는 전문가가 최적의 화질 튜닝이 가능하도록 하는 화질 조정 메뉴입니다. ISF 인증을 받은 화질 튜닝 전문가를 위해 제공하는 조정 메뉴입니다. (ISF 로고는 ISF 인증을 받은 TV에서만 사용 가능합니다.)
- 메뉴 버튼을 눌러 [영상] 화면에서 [영상모드]를 선택할 수도 있습니다.



음성다중 기능을 이용하려면

음성다중 방송은 방송국에서 스테레오 및 한국어/외국어 방송을 하는 것을 말합니다.



[음성다중]으로 이동하세요.

원하는 음성상태를 선택하세요



또는



버튼을 누르면 화면표시가 사라집니다.

■ 스테레오 방송을 할 경우



■ 2개국어 방송을 할 경우



□ TV/유선방송

- 모노 방송상태 : 좌, 우 스피커에서 소리가 나오고 방송상태는 모노입니다. 방송상태에 상관없이 모노로 들으려면 ^, v 버튼을 눌러 [모노]를 선택하세요. 스테레오 방송상태에서도 설정가능합니다.
- 스테레오 방송상태 : 좌, 우 스피커에서 소리가 나오고 방송상태는 스테레오입니다.
- 2개국어 방송상태 : 주음성/부음성 선택시 각각 다른 언어의 방송을 들을 수 있습니다. 우리말을 들으시려면 [주음성]을 선택하세요.

□ DTV 모드

- 방송국에서 보내주는 음성다중 신호에 따라 여러 언어를 선택하여 들을 수 있습니다. 기본언어를 설정하려면 메뉴 버튼을 눌러 [일반]에서 [음성언어]를 선택하세요. (97쪽)

■ 수신상태가 불량한 난청지역(신호가 불안정한 지역)이나 음성다중 방송이 불안할 때는 [모노]를 선택해서 사용하세요.

취침예약을 하려면

설정된 시간이 지난후에 TV가 자동으로 꺼지는 기능입니다.



[취침예약]으로 이동하세요.



원하는 꺼짐 시간을 선택하세요



또는



버튼을 누르면 화면표시가 사라집니다.

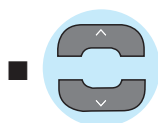

버튼을 눌러 다음과 같이 꺼지는 시간을 설정 할 수 있습니다.



- 취침예약 설정 시간을 해제하려면 ▲, ▼ 버튼을 눌러 [꺼짐] 이 나타나도록 하세요.
- 취침예약 설정 후 남은 취침예약 시간은 간편설정 버튼을 눌러 [취침예약] 화면 또는 메뉴 버튼을 눌러 [시간] → [취침예약] 화면에서 확인할 수 있습니다.
- 전원을 껐다가 켜면 취침예약은 해제됩니다.
- [취침예약] 기능은 리모컨의 취침예약 버튼을 누르거나, 메뉴 버튼을 눌러 [시간] 화면에서 설정할 수도 있습니다.



채널 기억/지움/선호채널 기능을 이용하려면

TV 시청 중 원하는 채널을 기억시키거나 지우거나, 선호채널로 등록할 수 있습니다.



[기억/지움/선호]로 이동하세요.

원하는 상태를 선택하세요



또는



버튼을 누르면 화면표시가 사라집니다.



■ 버튼을 눌러 다음과 같이 채널을 지우거나 기억시키거나 선호채널로 설정할 수 있습니다.

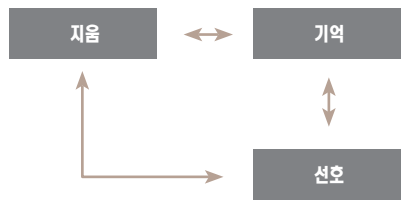

□ 설정된 선호채널을 보려면

■ TV시청 중 리모컨의 [선호채널] 버튼을 누르세요.

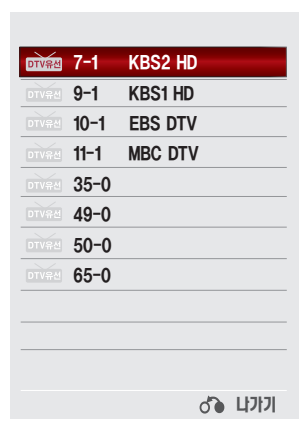

■ 메뉴 버튼을 눌러 [채널 → 수동채널] 또는 [채널편집] 화면에서 원하는 채널을 기억시키거나 지울 수 있습니다.

자동채널 기능을 이용하려면

방송 중인 채널을 기억하는 기능입니다. 이사를 가거나, TV를 옮기면 반드시 실행하고 안테나를 연결한 상태에서 TV 방송시간에 사용해야 합니다.

1



[자동채널]으로 [시작]을 선택하세요 이동하세요.



2



[예]를 선택하세요.

자동채널 설정이 시작됩니다.

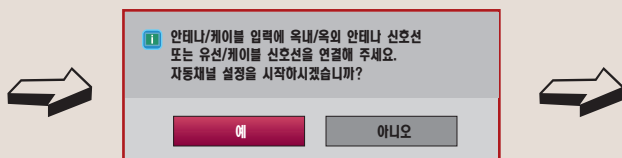

DTV, TV, DTV유선, TV유선 순으로 방송중인 채널을 모두 기억시킵니다.

* 자동채널 설정 중 [다음]을 선택하면 다음 입력 채널 정보를 찾습니다.

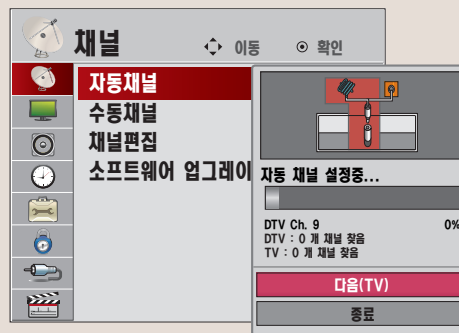

또는



버튼을 누르면 화면표시가 사라집니다.

- 자동채널 또는 수동채널 설정 시 저장할 수 있는 채널 개수는 최대 1000개 입니다. 이는 방송신호 환경에 따라 다소 차이가 날 수 있습니다.
- 설정된 채널 목록을 보려면 채널목록 버튼을 누르세요.
- 메뉴 버튼을 눌러 [채널] 화면에서 [자동채널]을 실행할 수도 있습니다.
- [자동채널] 은 방송 중인 채널만 기억됩니다.



USB를 제거하려면

USB 저장장치를 TV에서 안전하게 분리 할 수 있습니다.



간편설정



[USB 장치]로
이동하세요.



[제거]를
선택하세요

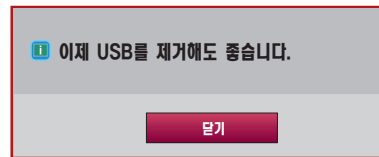

위와 같은 메시지를 확인하고 USB장치를 안전하게 제거하세요.



또는



버튼을 누르면 화면표시가 사라집니다.



- USB 저장장치가 연결되지 않은 경우 **[USB 장치]** 항목은 선택되지 않습니다.
- USB 저장장치의 데이터는 손상될 수 있으므로 중요한 파일은 다른 곳에 백업하시기 바랍니다.
데이터 관리는 사용자의 책임으로 제조 업체에서는 데이터에 대해 책임지지 않습니다.

디지털 방송의 신호세기를 확인하려면

현재 디지털 방송의 신호세기를 보여줍니다.

1

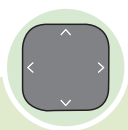

[채널]로 이동하세요. [채널]을 선택하세요.



2



[수동채널]로 이동하세요. [수동채널]을 선택하세요.

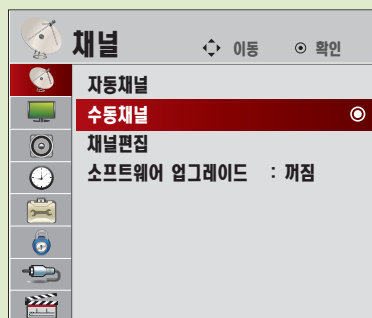

3

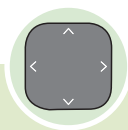

원하는 디지털 채널정보와 번호를 선택하세요.

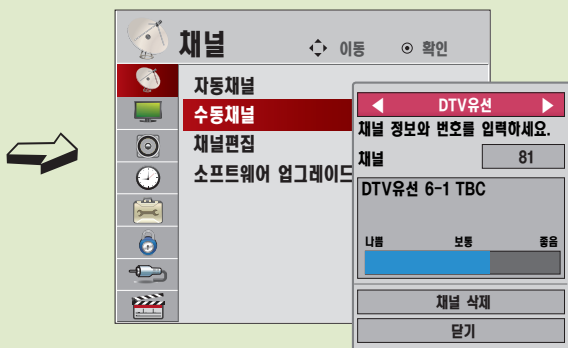

- 신호세기가 나쁨으로 나오거나 아래와 같은 메시지가 나타날 경우 안테나 방향 또는 RF 케이블을 확인하시기 바랍니다.
- 아날로그 방송은 신호세기가 표시되지 않습니다.

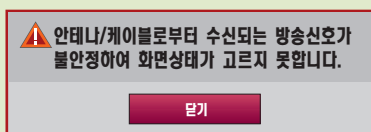

또는



버튼을 누르면 화면표시가 사라집니다.

채널을 기억시키거나 지우려면

원하는 채널을 기억시키거나 지울 수 있습니다.

1

메뉴 [채널]로 이동하세요. [채널]을 선택하세요. 확인

2

[채널편집]으로 이동하세요. [채널편집]을 선택하세요.

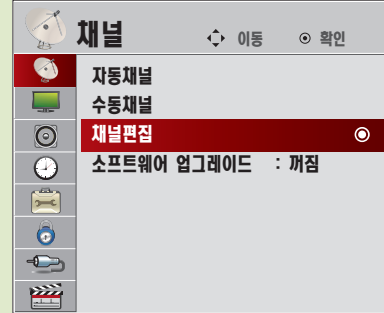

3

원하는 채널을 선택하세요. 채널을 기억시키거나 지우세요.



- [상 (^)] 버튼을 끝까지 계속 누른 후 [좌, 우(<, >)]버튼으로 DTV ↔ TV ↔ DTV유선 ↔ TV유선 간 이동이 가능합니다.
- 채널 목록이 많을 경우 채널 ^/v 버튼으로 페이지를 이동하세요.

메뉴 또는 나가기 버튼을 누르면 화면표시가 사라집니다.



- 채널을 기억시키거나 지운 후, 채널 ^/v 버튼을 눌러 확인하세요.
- 간편설정 버튼을 눌러 채널 기억/지움 설정을 할 수 있습니다. (54쪽)

소프트웨어 업그레이드를 하려면

1

[채널]로 이동하세요. [채널]을 선택하세요.



2

[소프트웨어 업그레이드]를 선택하세요.



3

[켜짐]으로 이동하세요. [켜짐]을 선택하세요.



- 켜짐 : 디지털 방송 시청 시 안테나 선으로 업그레이드용 소프트웨어가 전송됐을 때 업그레이드 여부를 묻는 팝업창이 뜹니다.

메뉴 또는 나가기 버튼을 누르면 화면표시가 사라집니다.

시청 중인 방송상태를 확인하려면

프로그램 시청과 동시에 다양한 정보를 검색할 수 있습니다.



[정보표시] 버튼을 누르세요.

화면에 다음과 같이 나타납니다.

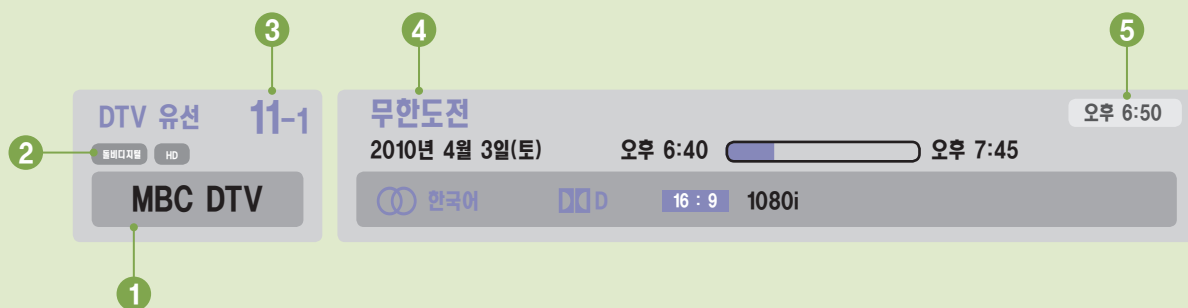

- 1 방송이름 또는 외부입력 연결기기명 표시
- 2 영상, 음성 상태 표시
- 3 시청 중인 채널번호 표시
- 4 시청 중인 프로그램의 정보 표시
- 5 현재 시각 표시

* 디지털 방송이 아닌 경우 “프로그램에 대한 정보가 없습니다.” 라는 메시지가 나타납니다.



- 방송이름과 프로그램 정보는 방송국에서 신호를 보내줄 때만 표시됩니다.
- 현재시각, 외부입력 연결기기명은 설정된 상태에서만 나타납니다.
- 화면표시는 잠시 후에 사라집니다.

절전모드 기능을 이용하려면

1

절전모드



절전모드 버튼을 누르세요.

화면에 다음과 같이 나타납니다.

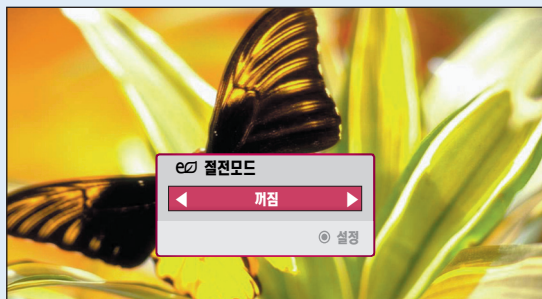

2



원하는 절전 단계를
선택하세요.



원하는 절전 단계를
설정하세요.



- [꺼짐]: [영상모드]에서 백라이트의 밝기를 수동으로 조정할 수 있습니다.
- [최소/중간/최대절전]: 제품에 설정된 절전 단계에 따라 절전기능을 사용합니다.
- [화면끄기]: 3초후에 화면이 꺼집니다. 리모컨의 아무 버튼이나 누르면 다시 화면이 켜집니다.



- 메뉴 버튼을 눌러 [영상] 화면에서 [eO절전모드] 기능을 선택할 수도 있습니다.

화질 마법사로 화면상태를 조정하려면

리모컨으로 안내에 따라 최상의 화질 조정을 쉽게 할 수 있어 고가의 패턴 장비나 화질 전문가의 도움없이 사용자가 화질 마법사의 안내에 따라 표준화질을 조정할 수 있는 기능입니다.

- 



[영상]으로 이동하세요. [영상]을 선택하세요.
- 

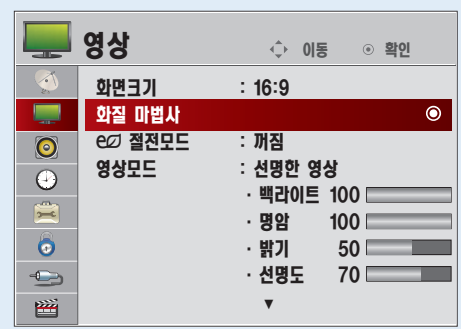

[화질 마법사]로 이동하세요. [화질 마법사]를 선택하세요.

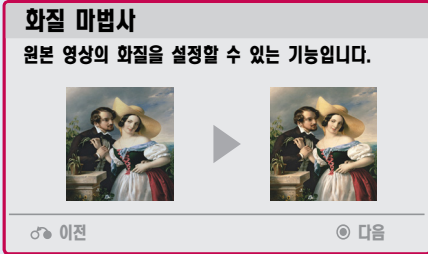

- 

시작화면이 나타납니다.



- 

다음설정 화면으로 진행합니다.
- 

이전설정 화면으로 돌아갑니다.

4



예시 패턴의
최적 화면처럼
조정하세요.



다음설정 화면으로
이동하세요

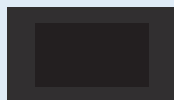

← 설정 중인 패턴화면



블랙레벨

아래 최적 화면과 동일하게 조정합니다.

낮음

최적

높음

· 밝기 50

이전 다음

■ 영상신호의 **블랙 레벨(Black Level)**을
조절하여 화면의 블랙(Black) 포화를
보정해주는 기능입니다.

5



예시 패턴의
최적 화면처럼
조정하세요.



다음설정 화면으로
이동하세요

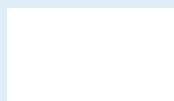

화이트레벨

아래 최적 화면과 동일하게 조정합니다.

낮음

최적

높음

· 명암 90

이전 다음

■ 영상 신호의 레벨을 조절하여 화이트
포화를 보정해주는 기능입니다.

화질 마법사로 화면상태를 조정하려면

6



예시 패턴의 최적 화면처럼 조정하세요.



다음설정 화면으로 이동하세요

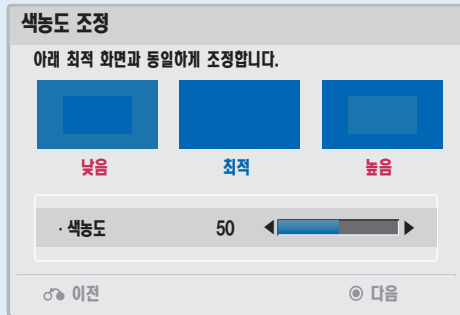

■ 색농도를 조절하여 원본 영상의 색농도와 동일하게 조정합니다.

7



예시 패턴의 최적 화면처럼 조정하세요.



다음설정 화면으로 이동하세요



■ 색상을 조절하여 원본 영상의 색상과 동일하게 조정합니다.

8



예시 패턴의
최적 화면처럼
조정하세요.



다음설정 화면으로
이동하세요



수평 선명도
아래 최적 화면과 동일하게 조정합니다.

낮음 최적 높음

· 수평 선명도 50 ◀ ▶

◀ 이전 다음 ▶

9



예시 패턴의
최적 화면처럼
조정하세요.



다음설정 화면으로
이동하세요

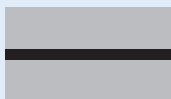

수직 선명도
아래 최적 화면과 동일하게 조정합니다.

낮음 최적 높음

· 수직 선명도 50 ◀ ▶

◀ 이전 다음 ▶

화질 마법사로 화면상태를 조정하려면

10



예시 패턴의 최적 화면처럼 조정하세요.



다음설정 화면으로 이동하세요



색온도

아래의 샘플 그림중, 사용자가 원하는 색온도를 선택하세요.

따뜻한 느낌	표준	시원한 느낌

· 색온도 < 표준 >

이전 다음

11



예시 패턴의 최적 화면처럼 조정하세요.



다음설정 화면으로 이동하세요



명암보정

아래의 샘플 그림중, 사용자가 원하는 명암보정을 선택하세요.

꺼짐	보통	높음

· 명암보정 < 꺼짐 >

이전 다음

12



예시 패턴의
최적 화면처럼
조정하세요.



다음설정 화면으로
이동하세요



13



예시 패턴의
최적 화면처럼
조정하세요.



다음설정 화면으로
이동하세요



■ LCD 패널의 밝기를 조정하여 화면의 밝기를 조정하는 기능입니다. 백라이트를 낮추면 절전 효과가 있습니다.

화질 마법사로 화면상태를 조정하려면

14



설정값을 저장할 외부입력을 선택하세요.



15



[화질 마법사]가 완료됩니다.

- [영상모드]가 [전문가 영상1]로 변경되고 [절전모드]가 [깨침]으로 변경됩니다.

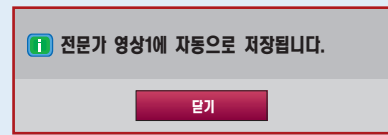

■ 조정중 나가기 버튼을 눌러 화질 마법사 설정을 취소하면 설정한 영상 값은 저장되지 않습니다.

사용자가 직접 화면상태를 조정하려면

각각의 영상모드에 대해 자신이 원하는 화면상태로 조정하는 기능입니다.

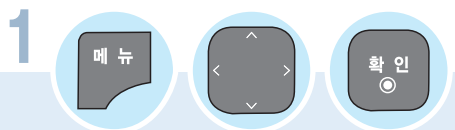

[영상]으로 이동하세요. [영상]을 선택하세요.



[영상모드]로 이동하세요. [영상모드]를 선택하세요.

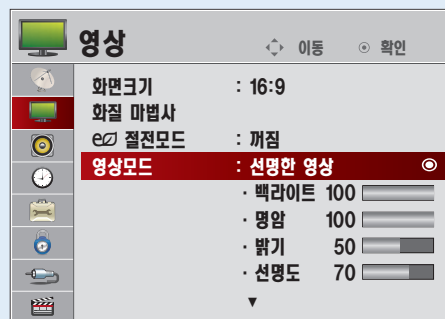

원하는 영상모드를 이동하세요. 원하는 영상모드를 선택하세요.

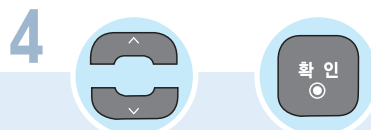
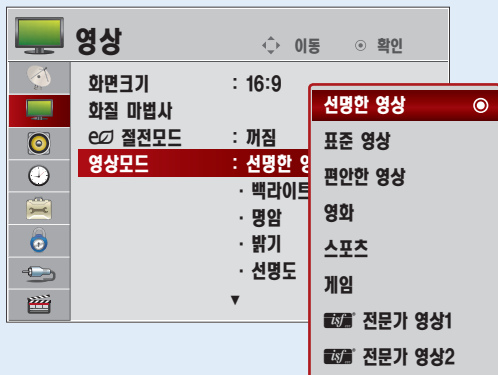

[명암]으로 이동하세요. [명암]을 선택하세요.

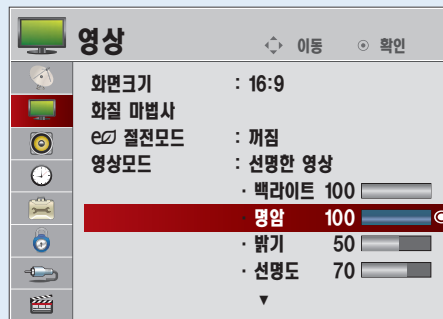

사용자가 직접 화면상태를 조정하려면

5



원하는 화면상태로
 조정하세요



조정항목을 선택할
 수 있습니다.



조정한 화면상태를
 저장하세요.

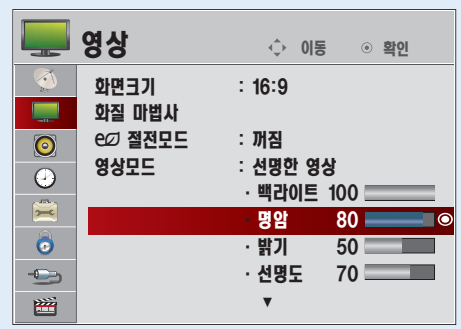
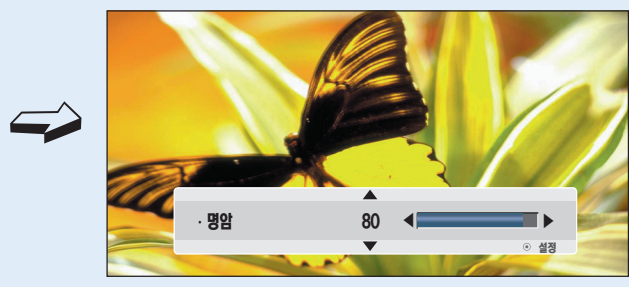

또는



버튼을 누르면 화면표시가 사라집니다.

- [백라이트] 기능이란 LCD 패널의 밝기를 조정하여 화면의 밝기를 조정하는 기능입니다. [e절전모드]가 [꺼짐]으로 되어있어야 조정할 수 있습니다.
- 각각의 영상모드에서 [백라이트], [명암], [밝기], [선명도], [색농도], [색상]을 위와 같은 방법으로 조정할 수 있습니다.
- [ISF] 전문가 영상V2에서는 [선명도]를 [수평 선명도], [수직 선명도]로 각각 조정할 수 있습니다.
- 직접 조정한 후 저장하면 조정한 영상모드에 [(사용자)]라는 표시가 나타납니다. ([ISF] 전문가 영상V2 제외)



- 각각의 입력마다 영상값을 다르게 설정할 수 있습니다.
- 각각의 영상모드를 조정한 후, 공장에서 출하된 상태의 화면상태로 복귀하려면 각각의 영상모드에 대해 [초기화] 기능을 실행하시면 됩니다. (78쪽)

고급설정을 하려면

각각의 영상모드에 대해 화면을 보정하거나 특별한 영상화면에 맞춰 영상값을 조정할 수 있습니다.

1

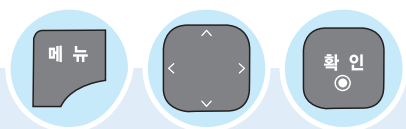

[영상]으로 이동하세요. [영상을 선택하세요.



2

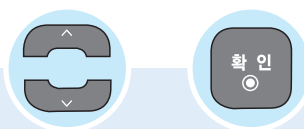

[영상모드]로 이동하세요. [영상모드]를 선택하세요.

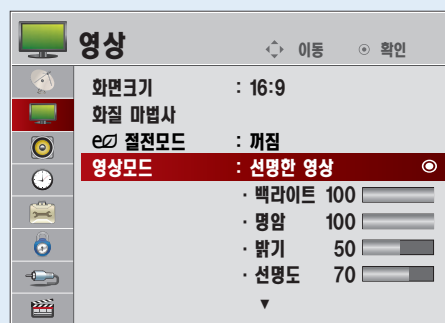

3



원하는 영상모드로 이동하세요. 원하는 영상모드를 선택하세요.

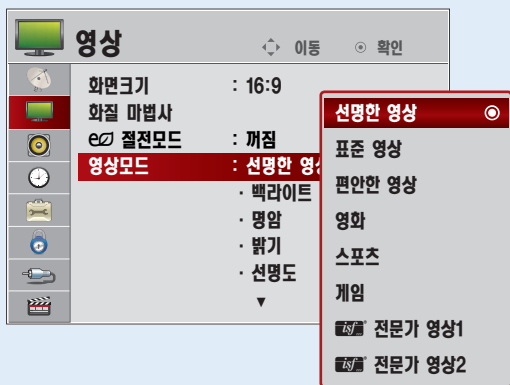

4

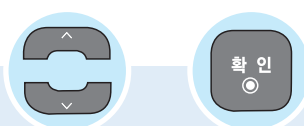

[고급설정]으로 이동하세요. [고급설정]을 선택하세요.

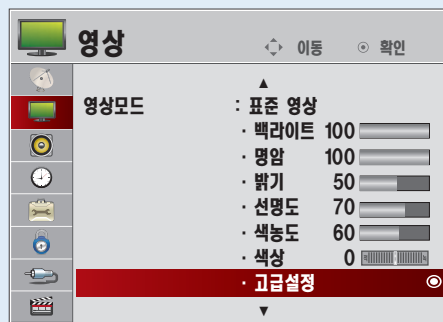

사용자가 직접 화면상태를 조정하려면



5 설정을 원하는 항목을 선택하세요.



6 원하는 설정값을 선택하세요.



조정항목을 선택할 수 있습니다.



선택한 설정값을 저장하세요.

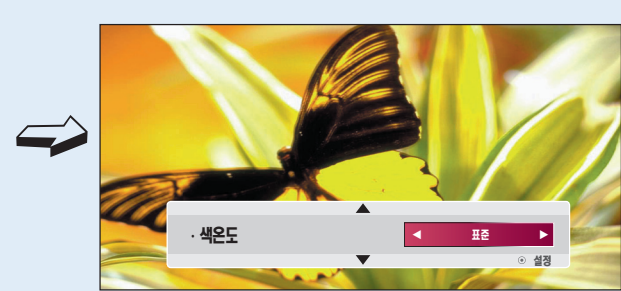

- 고급설정을 변경하여 저장하면 조정한 영상모드에 **[(사용자)]** 라는 표시가 나타납니다. (OSD 전문가 영상/2 제외).
- 각각의 영상모드에서 고급설정을 위와 같은 방법으로 설정할 수 있습니다.



또는



버튼을 누르면 화면표시가 사라집니다.



- 각각의 입력마다 영상값을 다르게 설정할 수 있습니다.
- 각각의 영상모드를 조정한 후, 공장에서 출하된 상태의 화면상태로 복귀하려면 각각의 영상모드에 대해 **[초기화]** 기능을 실행하시면 됩니다. (78쪽)

- ▶ **색온도 설정** : 화면의 색상 느낌을 선택할 수 있습니다.



- ▶ **명암보정** : 영상의 밝기에 따라 명암을 최적의 상태로 보정하는 기능입니다.



- ▶ **색보정** : 영상의 색상을 자연색에 가깝도록 색상을 보정하는 기능입니다.



- ▶ **노이즈제거** : 영상에 포함된 노이즈를 제거하는 기능입니다.



- ▶ **감마** : 영상 신호의 입력 신호대 출력의 관계에 따른 계조 곡선을 설정할 수 있는 기능입니다.



- ▶ **블랙레벨** : 화면의 어두운 정도(블랙레벨)를 이용하여 입력 영상의 블랙레벨에 잘 맞도록 화면의 밝기 및 명암을 보정해주는 기능입니다.



- [RGB-PC]와 디지털 방송일 때는 선택되지 않습니다.
- 화면의 블랙이 포화되거나 뿌옇게 보일 때 [높음] 또는 [낮음]으로 조정할 수 있습니다.

- ▶ **필름모드** : 영화를 볼 때 최상의 화면 상태를 유지하는 기능입니다.



- PC 입력일 때는 이용할 수 없습니다.
- TV/외부입력/컴포넌트 입력에서 신호에 따라 화면이 거칠거나 가로 줄무늬가 생기는 노이즈 현상이 일어날 때에는 [필름 모드]를 [꺼짐]으로 설정하면 됩니다.

사용자가 직접 화면상태를 조정하려면

전문가 영상1/2 기능을 이용하려면
 화질 전문가가 특정 영상을 이용하여 세밀한 조정을 하기 위한 항목으로, 일반영상에서는 효과가 적을 수 있습니다.

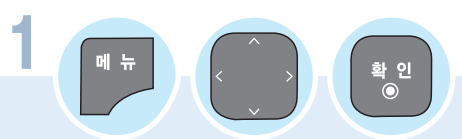

[영상]으로 이동하세요. [영상]을 선택하세요.



[영상모드]로 이동하세요. [영상모드]를 선택하세요.

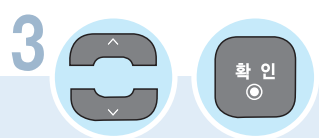
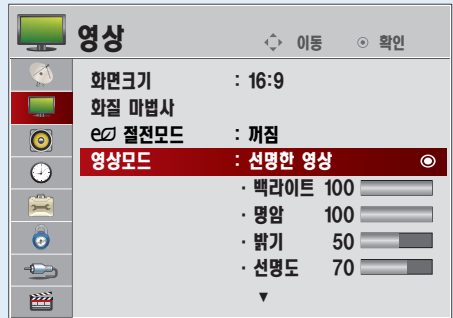

[ISF] 전문가 영상1/2를 선택하세요.

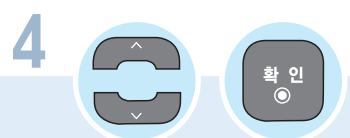

[고급설정]을 선택하세요.

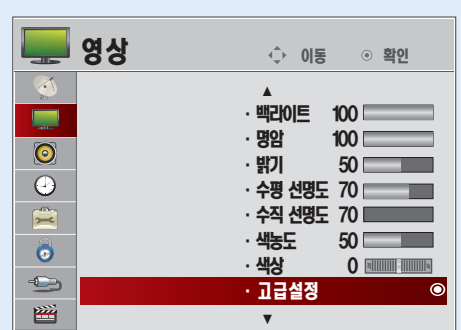
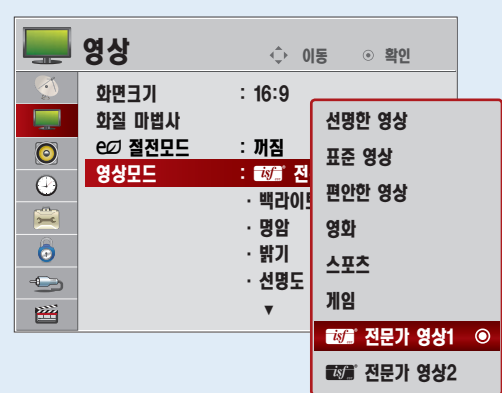



5
설정을 원하는 항목을 선택하세요.

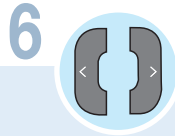
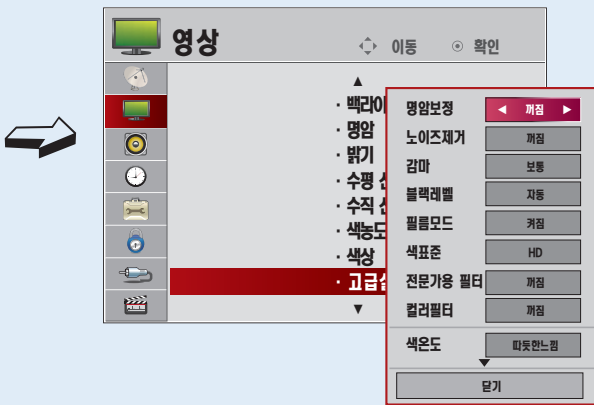

6
원하는 설정값을 선택하세요.



조정항목을 선택할 수 있습니다.



선택한 설정값을 저장하세요.



■ 각각의 설정에 대한 설명은 76쪽에서 77쪽에 있습니다.



또는



버튼을 누르면 화면표시가 사라집니다.

사용자가 직접 화면상태를 조정하려면

- ▶ **명암보정** : 영상의 밝기에 따라 명암을 최적의 상태로 보정하는 기능입니다.



- ▶ **노이즈제거** : 영상에 포함된 노이즈를 제거하는 기능입니다.



- ▶ **감마** : 영상 신호의 입력 신호대 출력의 관계에 따른 계조 곡선을 설정할 수 있는 기능입니다.



- ▶ **블랙레벨** : 화면의 어두운 정도(블랙레벨)를 이용하여 입력 영상의 블랙레벨에 잘 맞도록 화면의 밝기 및 명암을 보정해주는 기능입니다.



- [RGB-PC]와 디지털 방송일 때는 선택되지 않습니다.
- 화면의 블랙이 포화되거나 부영계 보일 때 [높음] 또는 [낮음]으로 조정할 수 있습니다.

- ▶ **필름모드** : 영화를 볼 때 최상의 화면 상태를 유지하는 기능입니다.



- PC 입력일 때는 이용할 수 없습니다.
- TV / 외부입력 / 컴포넌트 입력에서 신호에 따라 화면이 거칠거나 가로 줄무늬가 생기는 노이즈 현상이 일어날 때에는 [필름 모드]를 [꺼짐]으로 설정하면 됩니다.

- ▶ **색표준** : 다른 영상의 색상을 HD 색상으로 변화시켜 볼 수 있는 기능입니다.



- SD 신호(480i / 480p)일 때 선택할 수 있습니다.

- ▶ **전문가용 패턴** : 전문가 조정에 필요한 패턴을 볼 수 있습니다.



- 디지털 방송일 때만 선택할 수 있습니다.

▶ 컬러 필터 : RGB 색상의 특정 색 영역만 필터링 하여 색농도와 색상을 정확히 조절할 때 사용하는 기능입니다.



▶ 색온도 설정 : 화면의 전체적인 색상 느낌을 원하는 대로 조정할 수 있는 기능입니다.

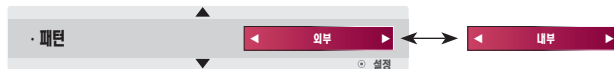
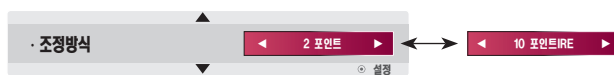

■ [내부] : 화이트 밸런스를 조절하기 위한 TV 내부패턴을 볼 수 있습니다.



■ 명암 Red / Green / Blue : 각각 -50 에서 50까지 조정할 수 있습니다.

■ 밝기 Red / Green / Blue : 각각 -50 에서 50까지 조정할 수 있습니다.

■ [전체 입력에 복사]: 설정된 영상값을 전체 입력에 적용합니다.

▶ 색상조정 : Red(빨강)/Green(녹색)/Blue(파랑)/Cyan(청록)/Magenta(진홍)/Yellow(노랑) 색상을 원하는 대로 조정하여 볼 수 있는 기능입니다.



■ 채도 Red / Green / Blue / Cyan / Magenta / Yellow : 각각 -30 에서 30까지 조정할 수 있습니다.

■ 색조 Red / Green / Blue / Cyan / Magenta / Yellow : 각각 -30 에서 30까지 조정할 수 있습니다.

■ RGB/HDMI-PC 모드에서는 색상조정을 선택할 수 없습니다.

■ 전문가들이 테스트 패턴을 사용하여 조정할 때 이용하는 것으로 다른 색에 영향을 주지 않고 6가지 색(Red / Green / Blue / Cyan / Magenta / Yellow) 영역에 대해 선택 조정이 가능합니다.

일반영상에서는 조정해도 색변화가 잘 느껴지지 않습니다.

사용자가 직접 화면상태를 조정하려면

초기화를 하려면
 각각의 영상모드에 대해 사용자가 설정한 영상값을 공장 출하상태로 초기화 시키는 기능입니다.

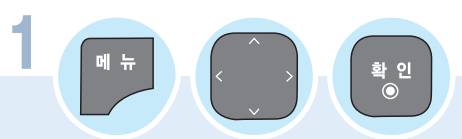

[영상]으로 이동하세요. [영상]을 선택하세요.



[영상모드]를 선택하세요. 원하는 영상모드를 선택하세요.

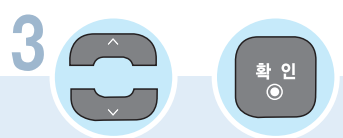
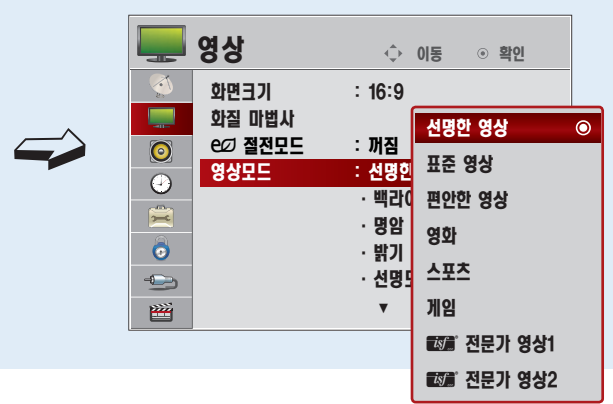

[초기화]로 이동하세요. [초기화]를 선택하세요.

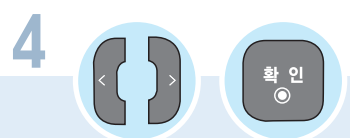

[예]로 이동하세요. [예]를 선택하세요.

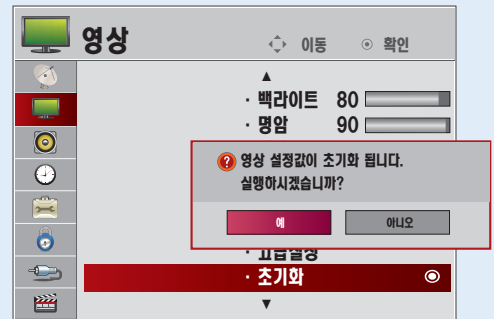
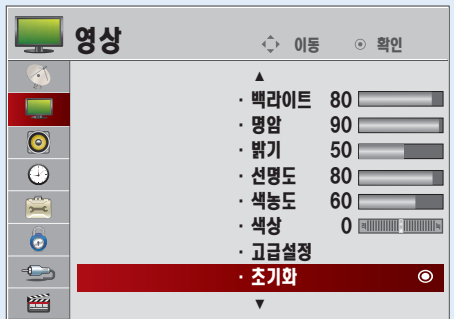

메뉴 또는 나가기 버튼을 누르면 화면표시가 사라집니다.

자동음량 기능을 이용하려면

각 방송사마다 다른 음량을 자동으로 적절한 소리로 맞춤으로써 채널 변경시 항상 편안하게 청취할 수 있습니다.

1

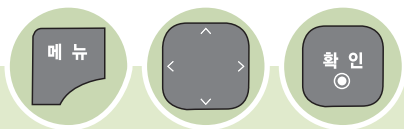

[음성]으로 이동하세요. [음성]을 선택하세요.



2



[자동음량]으로 이동하세요. [자동음량]을 선택하세요.

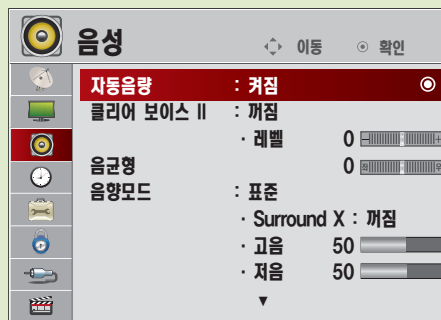

3



[켜짐]으로 이동하세요. [켜짐]을 선택하세요.

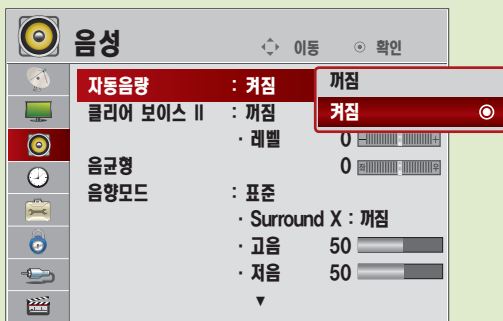

또는 버튼을 누르면 화면표시가 사라집니다.

음성을 깨끗하게 들으려면

TV에서 출력되는 음성을 보다 또렷하고 깨끗하게 청취할 수 있습니다.

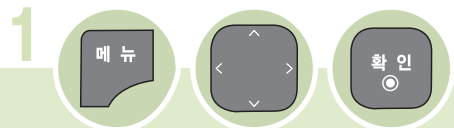

[음성]으로 이동하세요. [음성]을 선택하세요.



[클리어 보이스 II]로 이동하세요. [클리어 보이스 II]를 선택하세요.

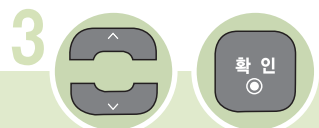
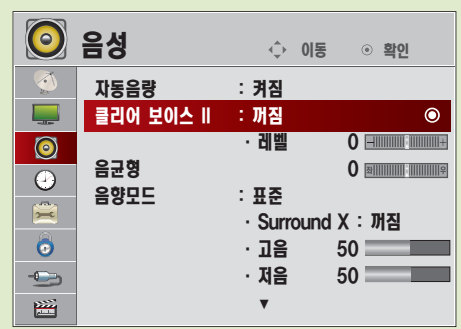

[켜짐]으로 이동하세요. [켜짐]을 선택하세요.

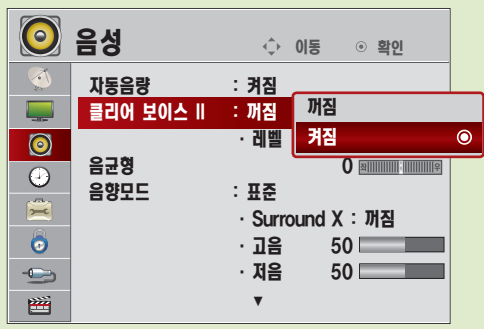

메뉴 또는 나가기 버튼을 누르면 화면표시가 사라집니다.



■ 레벨을 설정하려면 ▲, ▼(상, 하) 버튼으로 레벨 항목으로 이동한 후, 확인 버튼을 눌러 선택하세요. 레벨 조정 화면에서 <, > (좌, 우) 버튼으로 레벨을 조정하세요. -6(최소)에서 6(최대)까지 조정할 수 있습니다.



음균형을 조정하려면

좌, 우 스피커에서 출력되는 음량을 조정할 수 있습니다.

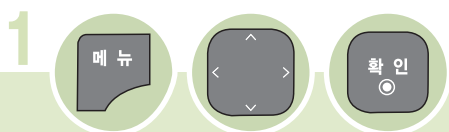

[음성]으로 이동하세요. [음성]을 선택하세요.



[음균형]으로 이동하세요. [음균형]을 선택하세요.

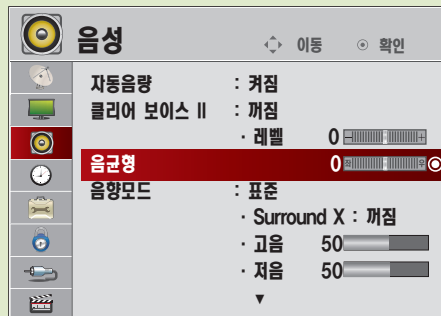

원하는 음성상태로 조정하세요. [닫기]로 이동하세요. [닫기]를 선택하세요.

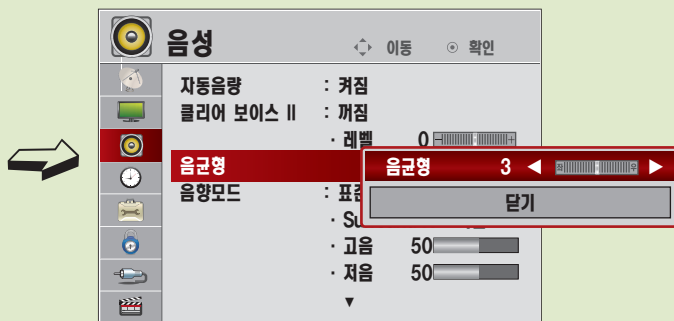

메뉴 또는 나가기 버튼을 누르면 화면표시가 사라집니다.

음향모드를 조정하려면

음향모드를 설정하려면

선택한 음향모드에 맞춰 TV가 최적의 음향으로 조정됩니다.

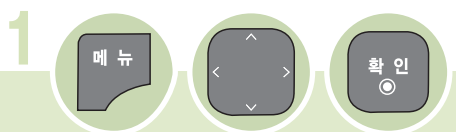

[음성]으로 이동하세요.
[음성]을 선택하세요.



[음향모드]로 이동하세요.
[음향모드]를 선택하세요.

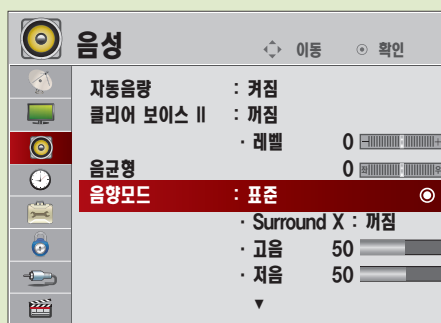

원하는 음향모드로 이동하세요.
원하는 음향모드를 선택하세요.



메뉴 또는 나가기 버튼을 누르면 화면표시가 사라집니다.

사용자가 직접 음향상태를 조정하려면

각각의 음향모드에 대해 자신이 원하는 음향상태로 조정하는 기능입니다.

1

[음성]으로 이동하세요. [음성]을 선택하세요.



2

[음향모드]로 이동하세요. [음향모드]를 선택하세요.

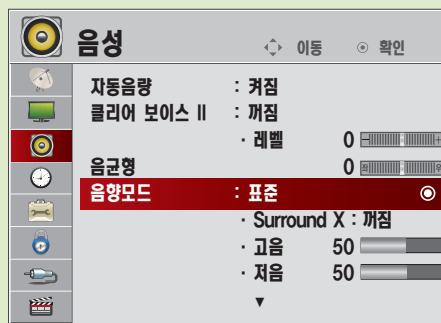

3

원하는 음향모드로 이동하세요. 원하는 음향모드를 선택하세요.



4

[Surround X] 또는 [고음], [저음]을 선택하세요.

■ Surround X : 음향을 현장감 있게 들려 주는 기능입니다.

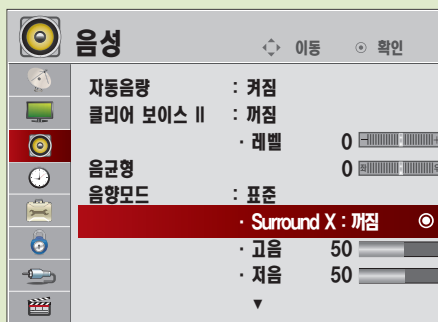

음향모드를 조정하려면

5



원하는 상태로 조정하세요 [닫기]로 이동하세요. [닫기]를 선택하세요.



■ 설정을 변경한 후 저장하면 조정한 음향모드에 [(사용자)]라는 표시가 나타납니다.

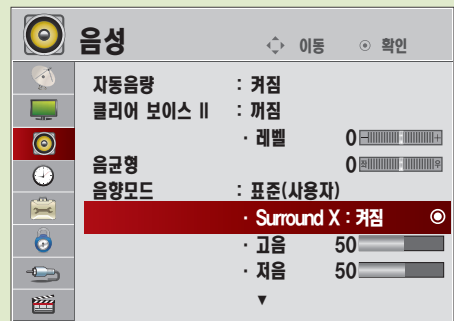

또는 버튼을 누르면 화면표시가 사라집니다.



- [클리어 보이스 II]가 [켜짐]으로 설정된 경우에는 Surround X는 선택되지 않습니다.
- 각 음향모드(표준 / 음악 / 영화 / 스포츠 / 게임)마다 설정을 다르게 할 수 있습니다.
- 음질이나 음량관련해서 조정할 때 사용자가 원하는 수준의 음이 아니라면 다양한 사용 환경에 대해 대응이 어려움으로 별도의 홈시어터나 앰프의 사용을 권장합니다.

초기화를 하려면

사용자가 설정한 음성값을 공장 출하상태로 초기화 시키는 기능입니다.

1

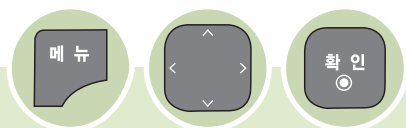

[음성]으로 이동하세요. [음성]을 선택하세요.



2



[음향모드]로 이동하세요. [음향모드]를 선택하세요.

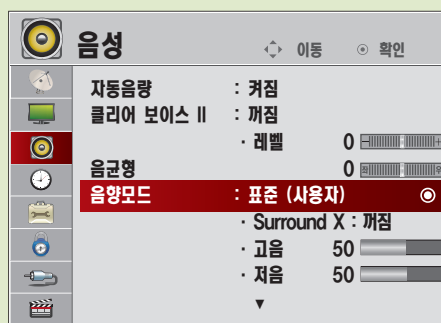

3



원하는 음향모드로 이동하세요. 원하는 음향모드를 선택하세요.

4



[초기화]로 이동하세요. [초기화]를 선택하세요.

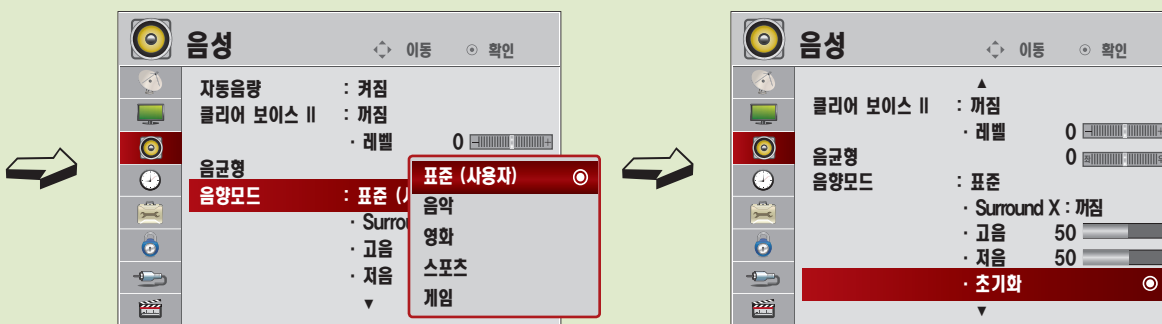

또는



버튼을 누르면 화면표시가 사라집니다.

TV 스피커 기능을 이용하면

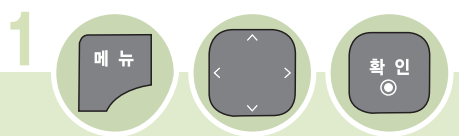

[음성]으로 이동하세요. [음성]을 선택하세요.



[TV스피커]로 이동하세요. [TV스피커]를 선택하세요.

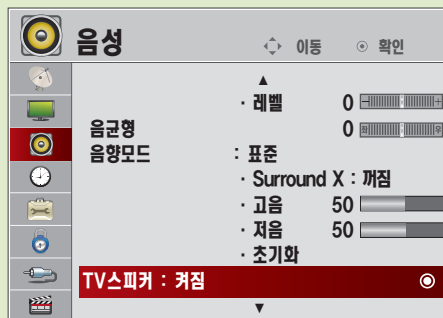

[켜짐]으로 이동하세요. [켜짐]을 선택하세요.



메뉴 또는 나가기 버튼을 누르면 화면표시가 사라집니다.

- [켜짐]: TV 소리를 TV 스피커를 통해서 들을 수 있습니다.
- [꺼짐]: TV 스피커를 [꺼짐]으로 하면 TV 스피커에서는 소리가 나지 않으며, TV 소리를 외부 음향기기와 연결해서 들을 수 있습니다. “**돌비 디지털 앰프를 연결하려면**” 편을 참조하세요. (46쪽에서 47쪽)



현재시각을 설정하려면

TV를 보는 동안 시간을 확인하거나 변경할 수 있습니다.

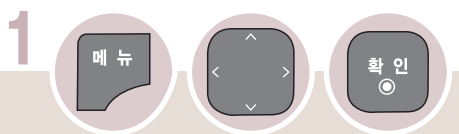

[시간]으로 이동하세요. [시간]을 선택하세요.

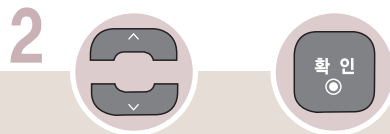

[현재시각]으로 이동하세요. [현재시각]을 선택하세요.

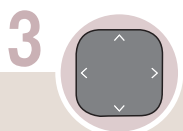

[사용자설정]을 선택하세요.

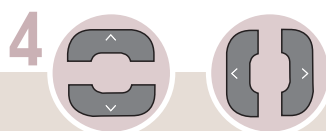

[연도]로 이동하세요. 원하는 상태로 설정하세요.

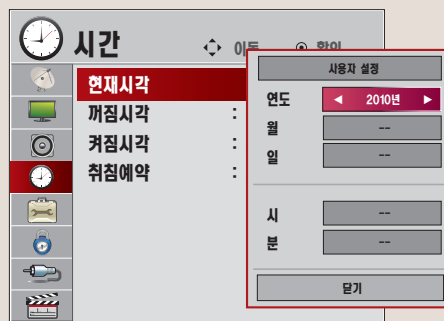

현재시각을 설정하려면

5



[월/일/시/분]의 각 항목으로 이동하세요



원하는 상태로 설정하세요.

6



[닫기]를 선택하세요.

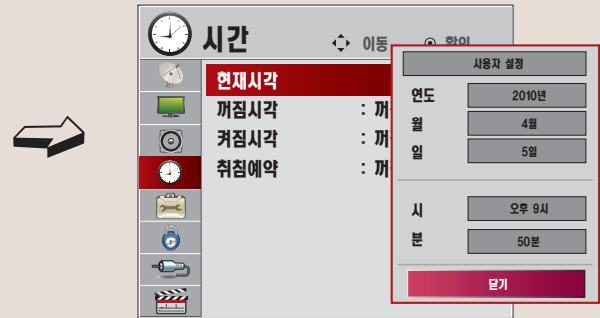
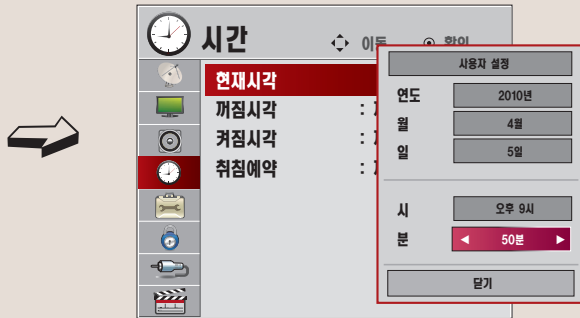

또는



버튼을 누르면 화면표시가 사라집니다.



- 현재시각 **[자동설정]**은 디지털 방송일 때, 방송국에서 시각정보를 보내 줄 경우에 자동으로 설정됩니다.
- 방송국 신호에 따라 현재시각이 자동으로 설정되지 않거나 설정된 시각이 맞지 않을 경우가 있습니다.
- 자동으로 설정된 현재시각이 맞지 않으면 현재시각을 **[사용자설정]**으로 다시 설정해야 합니다.
- 현재시각 설정 후, 정전이나 전원코드가 빠졌을 때는 현재시각이 지워지므로 다시 설정해야 합니다.

꺼짐시각을 예약하려면

TV의 꺼지는 시각을 설정할 수 있습니다.

1

[시간]으로 이동하세요. [시간]을 선택하세요.



2

[꺼짐시각]으로 이동하세요. [꺼짐시각]을 선택하세요.



3

[반복]으로 이동하세요. 반복주기를 선택하세요.

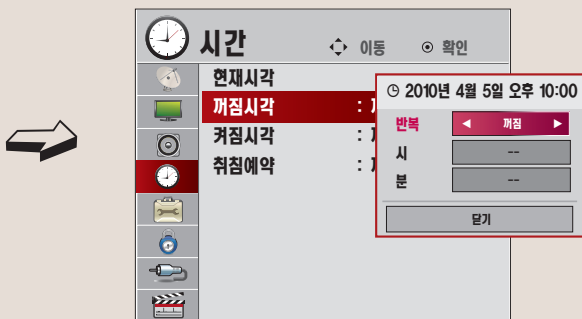

※ 꺼짐시각을 설정하지 않을 경우에는 [반복]에서 좌, 우(<,>)버튼으로 꺼짐을 선택하세요.

꺼짐시각을 예약하려면



4 [시/분]의 각 항목으로 이동하세요.



원하는 상태로 설정하세요.

5



[닫기]를 선택하세요.

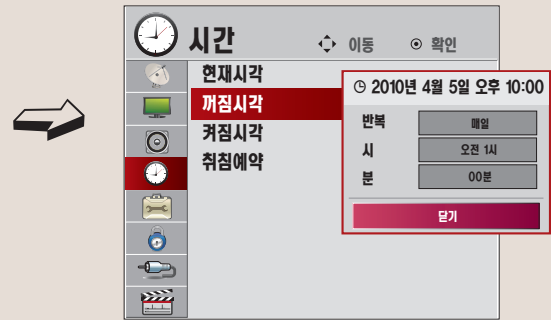
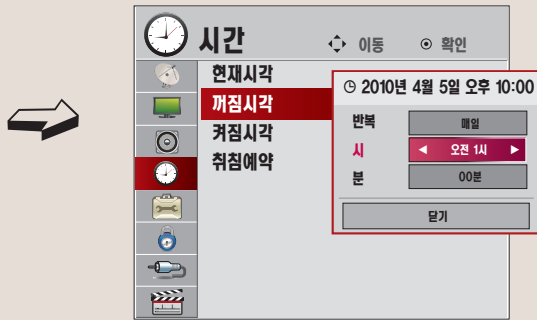

또는



버튼을 누르면 화면표시가 사라집니다.



- 현재시각이 설정된 상태에서만 정상적으로 동작되며, 꺼짐과 켜짐을 동일시간으로 설정하면 켜져있을 때는 꺼짐기능이 우선 동작되고 꺼져있을 때는 켜짐 기능이 우선 동작합니다.

켜짐시각을 예약하려면

TV의 켜지는 시각을 설정할 수 있습니다.

1

[시간]으로 이동하세요. [시간]을 선택하세요.



2

[켜짐시각]으로 이동하세요. [켜짐시각]을 선택하세요.



3

[반복]으로 이동하세요. 반복주기를 선택하세요.

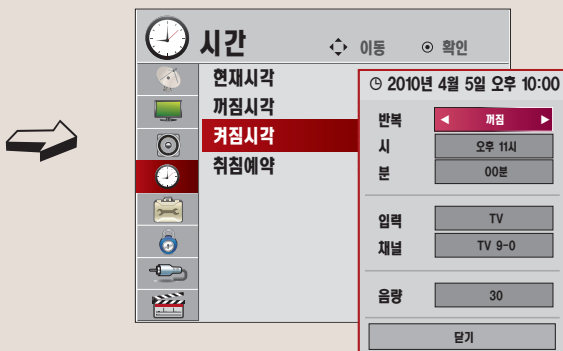

※ 켜짐시각을 설정하지 않을 경우에는 [반복]에서 좌, 우(<,>)버튼으로 꺼짐을 선택하세요.

켜짐시각을 예약하려면



4 [시/분/입력/채널/음량]의 각 항목으로 이동하세요.



원하는 상태로 설정하세요.



5 [닫기]를 선택하세요.

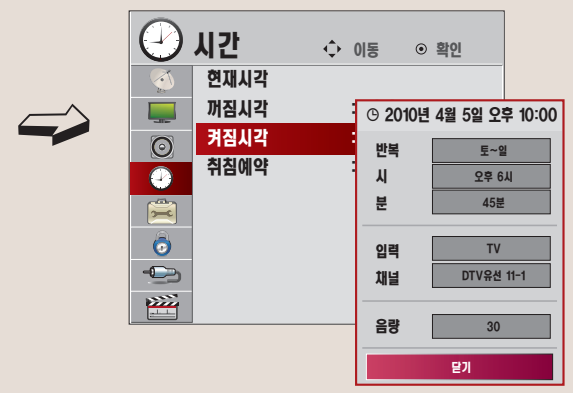
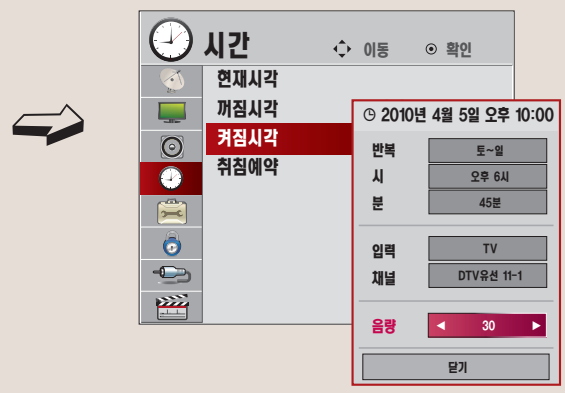

- 입력을 TV로 설정하면 채널은 DTV / TV / DTV유선 / TV유선 채널 중 설정 가능합니다.
- 입력을 외부입력으로 설정하면 채널은 설정할 수 없습니다.



또는 버튼을 누르면 화면표시가 사라집니다.



- 현재시각이 설정된 상태에서만 정상적으로 동작되며, 꺼짐과 켜짐을 동일시각으로 설정하면 켜져있을 때는 꺼짐기능이 우선 동작되고 꺼져있을 때는 켜짐 기능이 우선 동작합니다.
- **[켜짐시각]** 기능에 의해 TV가 켜졌을 때 120분 이내에 어떠한 버튼도 누르지 않으면 자동으로 꺼지므로, 장시간 집을 비울 때도 안심하고 이용하실 수 있습니다.

방송안내 기능을 이용하려면

방송안내를 보려면

1









방송안내



원하는 프로그램으로 이동하세요.



방송안내		2009년 1월 10일 오후 5:20	
전체 채널	오후 5시	1월 10일 토요일	오후 6시
6-1 TBC	...	좋아서	놀라운 대회...
7-1 KBS2 HD	바람...	스타 골든벨	스펀지 2...
9-1 KBS1 HD	...	동물의 왕국	사랑의 리퀘스트
10-1 EBS DTV	...	로봇파워	하나뿐인 지구
11-1 MBC DTV	...	스타의 친구를 소개합니다	무한도전

- 
선택 선택채널로 등록된 채널의 방송안내를 볼 수 있습니다.
- 
현재 방송과 다음 방송 목록만 보여줍니다.
- 
정보표시 선택한 방송의 정보를 확인할 수 있습니다.
- 

날짜를 변경할 수 있습니다.
- 
확인 선택한 방송을 방영하는 채널로 전환됩니다.
- 
시정예약을 할 수 있습니다.(94쪽)
- 
예약 목록을 볼 수 있습니다.(95쪽)

 또는
 
 버튼을 누르면 화면표시가 사라집니다.

방송안내 기능을 이용하려면

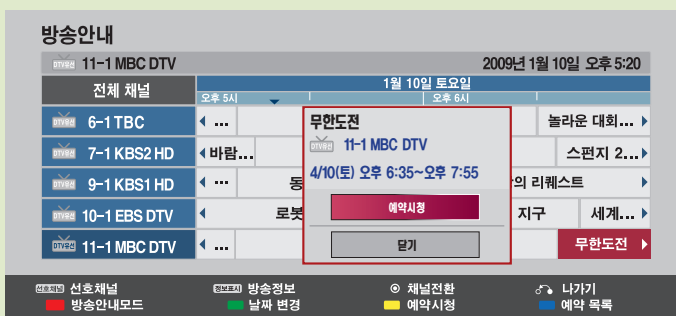
예약시청을 하려면



- 현재 방송중이거나 시청중인 프로그램에서는 **[현재 방송 중인 프로그램입니다. 다른 프로그램을 선택하여 주십시오.]** 가 표시됩니다.
- 예약 된 프로그램에서는 **[예약취소]** 또는 **[닫기]**를 선택할 수 있습니다.



- 예약 등록된 프로그램에는 “⓪” 표시가 나타납니다.
(예약 등록 후 방송안내가 변경되었을 경우 “⓪” 표시가 나타나지 않을 수도 있습니다.)
- TV가 꺼져있다가, **[시청예약]** 기능에 의해 켜졌을 때 120분 이내에 어떠한 버튼도 누르지 않으면 자동으로 꺼지므로, 장시간 집을 비울 때도 안심하고 이용하실 수 있습니다.

예약 목록을 확인하려면

1

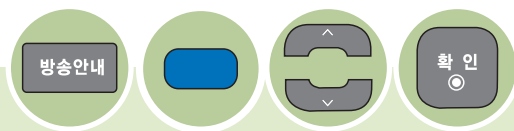

원하는 예약목록을 선택하세요.



2



[삭제] 또는 [전체 삭제]를 선택하세요.

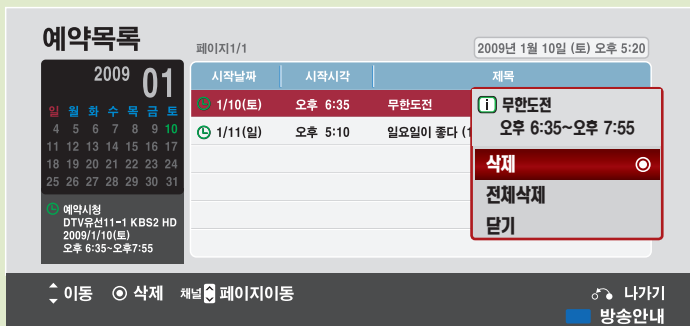

또는 버튼을 누르면 화면표시가 사라집니다.

메뉴의 표시 언어를 변경하려면 (ON-SCREEN MENUS LANGUAGE SELECTION)

화면에 표시되는 메뉴의 언어를 한국어 또는 English(영어)로 변경할 수 있습니다.
The menus can be shown on the screen in the selected language.

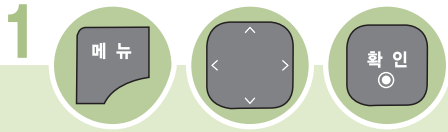

[일반]을 선택하세요.
Select [OPTION].

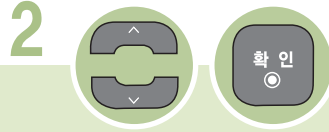

[메뉴언어]를 선택하세요.
Select [Menu Language].

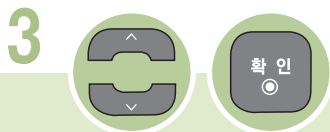
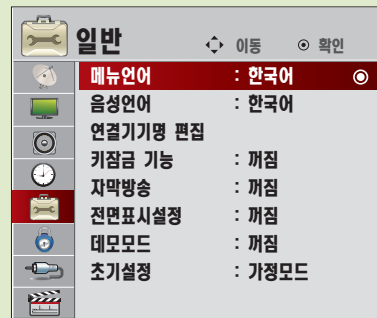

[한국어]또는 [English]를 선택하세요.
Select to [한국어] or [English].

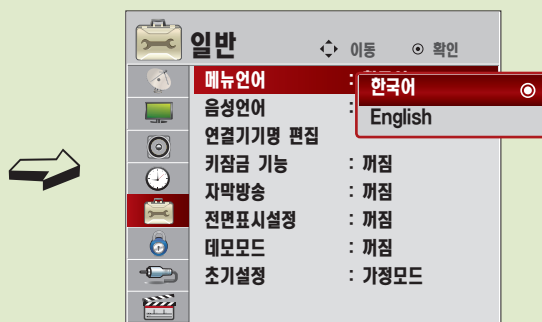

또는
or



버튼을 누르면 화면표시가 사라집니다.
Press the button to exit.

음성언어를 선택하려면

방송국에서 디지털 음성다중 신호를 보내줄 경우에 원하는 언어를 선택하여 들을 수 있으며, 전원을 켜올 때 또는 채널을 변경할 때 기본 출력되는 언어입니다. 이때 선택한 외국어의 정보가 없을 경우 한국어로 출력됩니다.

1



[일반]으로 이동하세요. [일반]을 선택하세요.

2



[음성언어]로 이동하세요. [음성언어]를 선택하세요.

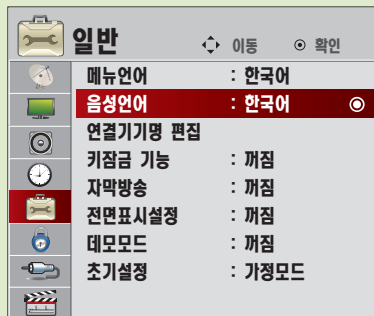

3



원하는 언어로 이동하세요. 원하는 언어를 선택하세요.

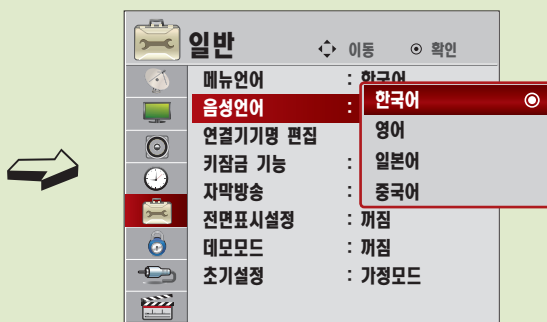

메뉴 또는 나가기 버튼을 누르면 화면표시가 사라집니다.



■ 디지털 방송 중일 때만 선택할 수 있습니다.

키잠금 기능을 이용하려면

TV 본체의 조작버튼을 잠그는 기능입니다.

1



[일반]으로
이동하세요.

[일반]을
선택하세요.

2



[키잠금 기능]으로
이동하세요.

[키잠금 기능]을
선택하세요.

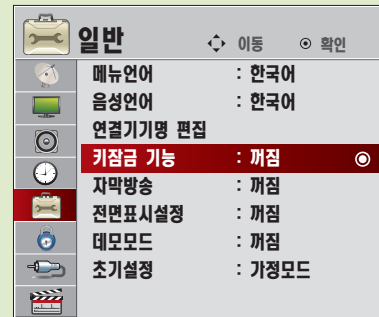

3

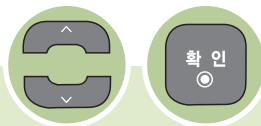

[켜짐]으로
이동하세요.

[켜짐]을
선택하세요.

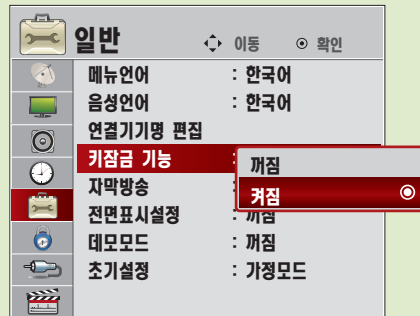

또는

버튼을 누르면 화면표시가 사라집니다.

- 정전이나 전원코드가 빠졌을 경우에도 키잠금 기능은 유지됩니다.
- 키잠금기능은 리모컨으로만 설정되며, TV 본체의 버튼으로는 설정할 수 없습니다.
- 키잠금 [켜짐]을 선택하면 리모컨으로 TV를 끈 경우 TV 본체의 [전원], [채널], [TV / 외부입력] 버튼과 리모컨의 [전원], [채널 ^ / v], [외부입력], [숫자(0 에서 9)], [TV / PC] 버튼으로만 켜짐이 동작되고 TV 시청중 TV 본체의 버튼을 누르면 [키잠금 기능이 동작중입니다. 해제하고 사용하세요.] 라는 화면표시가 나타납니다.

자막방송을 시청하려면

디지털/아날로그 방송, 외부입력에 대해서만 동작하며, 방송국에서 한글 또는 영어, 디지털 자막방송을 할 경우에 화면에 자막을 나타내는 기능입니다.

아날로그 방송 또는 외부입력일 때 자막을 선택하려면

한글 또는 영어 자막을 선택할 수 있습니다.

1



[일반]으로 이동하세요. [일반]을 선택하세요.



2



[자막방송]으로 이동하세요. [자막방송]을 선택하세요.

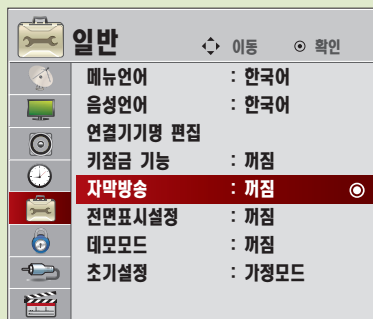

3



[켜짐]으로 선택하세요.

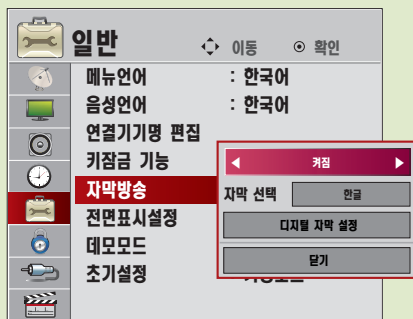

4



[자막 선택]으로 이동하세요. [한글] 또는 [영어]를 선택하세요.

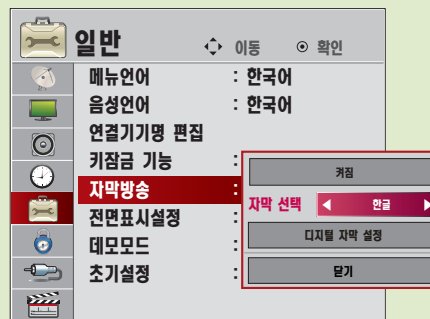

자막방송을 시청하려면

5



[타기]을 선택하세요.

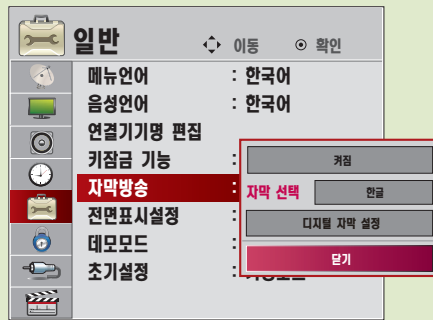

또는



버튼을 누르면 화면표시가 사라집니다.



- 자막방송 기능은 어학 공부에 활용하시면 편리합니다.
- 자막방송 신호가 있는 CD, 비디오 테이프 등은 한글 또는 영어 자막방송을 시청할 수 있습니다.

디지털 방송일 때 자막을 선택하려면

1

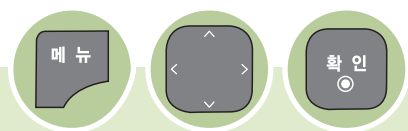

[일반]으로 이동하세요. [일반]을 선택하세요.



2



[자막방송]으로 이동하세요. [자막방송]을 선택하세요.

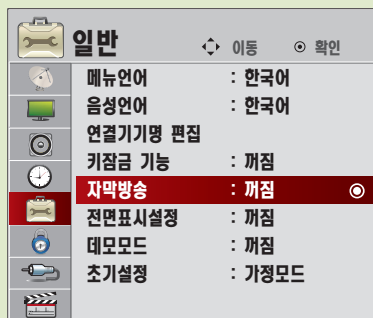

3



[꺼짐]을 선택하세요.

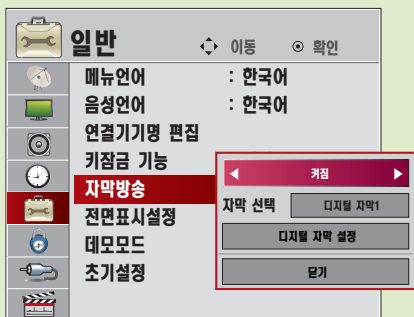

4



[자막 선택]으로 이동하세요. 원하는 자막의 종류를 선택하세요.

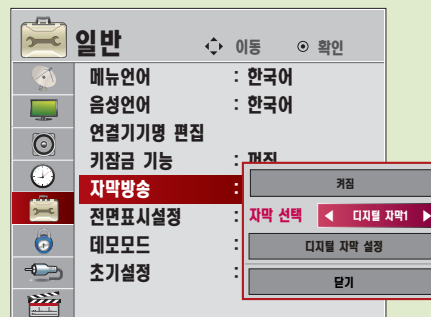

자막방송을 시청하려면



5 [디지털 자막 설정]으로 이동하세요.



[디지털 자막 설정]을 선택하세요.

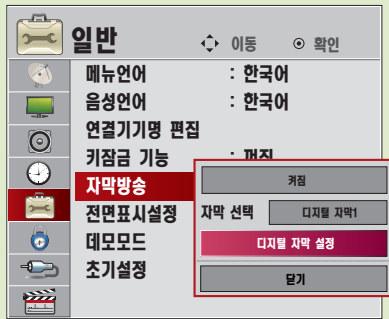

6 [자동설정] 또는 [사용자설정]을 선택하세요

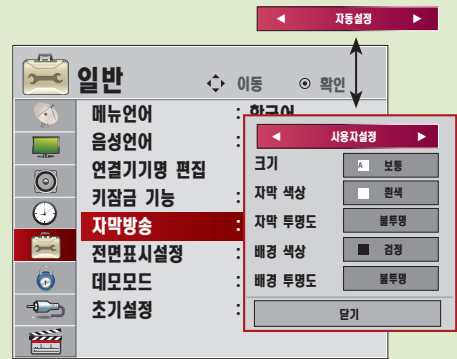

■ 사용자 설정의 상세설정은 103쪽을 참조하세요.



7 [닫기]를 선택하세요.

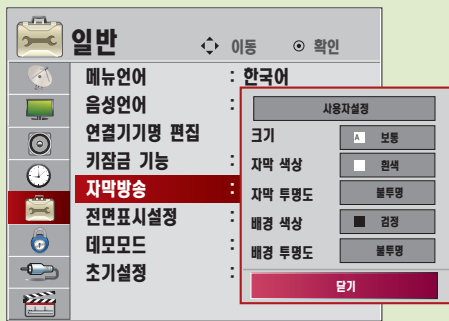

8 [닫기]를 선택하세요.

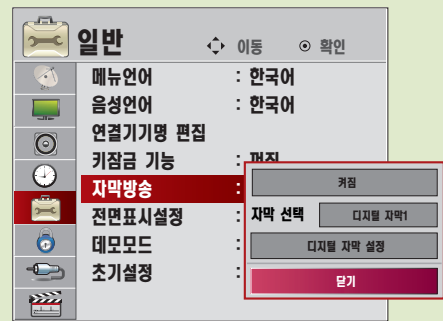

또는



버튼을 누르면 화면표시가 사라집니다.

- [디지털 자막 설정]은 디지털 방송일 때만 사용할 수 있습니다.
- [디지털 자막]은 1에서 6까지 선택할 수 있습니다. 현재 국내에서는 [디지털 자막1]에서 한국어를 송출하고 있습니다. 방송국에서 외국어를 송출할 경우에는 [디지털 자막2 에서 6]에서 확인할 수 있습니다.



세부적인 자막 조정을 하려면

디지털 자막 1 에서 6 에 대해 사용자가 원하는 대로 자막의 크기나 색상 등을 설정할 수 있습니다.

- ▶ 크기 설정 : 자막의 크기를 선택할 수 있습니다.

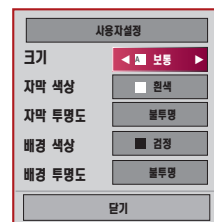

- ▶ 자막 색상 설정 : 자막의 색상을 선택할 수 있습니다.

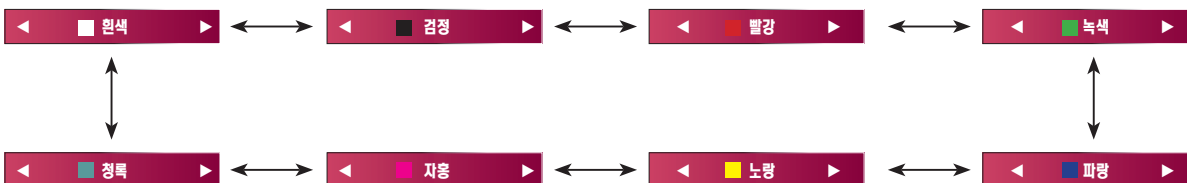

- ▶ 자막 투명도 설정 : 자막의 투명도를 선택할 수 있습니다.



- ▶ 배경 색상 설정 : 자막 배경의 색상을 선택할 수 있습니다.

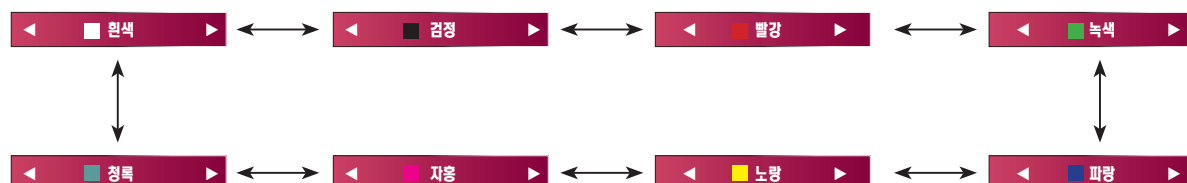

- ▶ 배경 투명도 설정 : 자막 배경의 투명도를 선택할 수 있습니다.

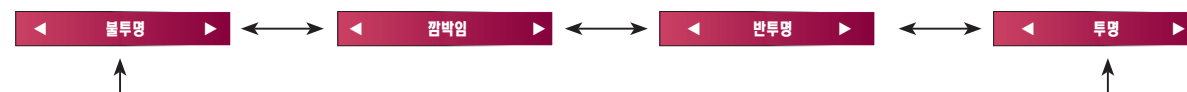

■ 자막의 세부 설정을 할 때 화면 하단에 **[디지털 자막 미리보기입니다.]** 라는 예시 문구가 뜹니다. 세부 설정시 이 문구 상태 변화에 따라 자막을 원하는 상태로 설정하세요.



전면표시설정을 하려면

TV 전면의 전원표시등의 동작을 설정할 수 있습니다.

1

[일반]으로 이동하세요. [일반]을 선택하세요.



2

[전면표시설정]으로 이동하세요. [전면표시설정]을 선택하세요.

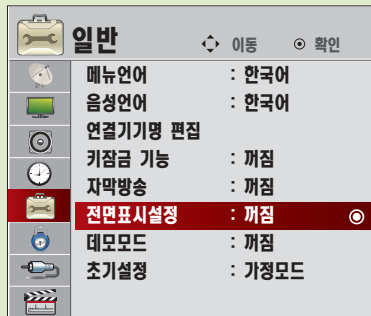

3

설정을 원하는 항목을 선택하세요

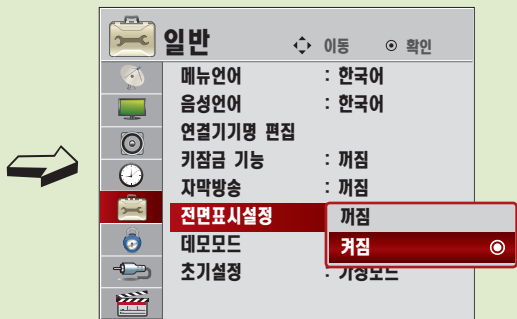

또는 버튼을 누르면 화면표시가 사라집니다.

▶ 시청 중일 때 TV 전면의 표시등을 끄거나 켜지게 설정할 수 있습니다.



데모모드를 켜려면

[데모모드]는 판매점에 전시할 때 사용하는 모드이므로 초기설정이 가정모드로 설정된 경우 선택되지 않습니다.

1

[일반]으로 이동하세요. [일반]을 선택하세요.

2

[데모모드]로 이동하세요. [데모모드]를 선택하세요.

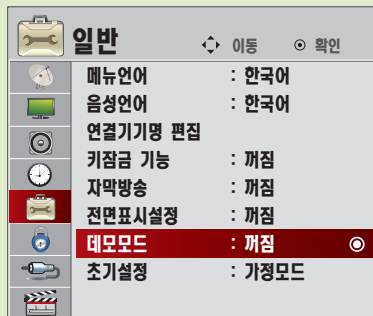

3

[켜짐]으로 이동하세요. [켜짐]을 선택하세요.

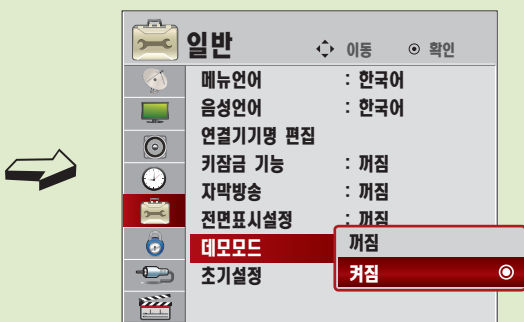

■ [데모 모드]를 해제하려면 꺼짐을 선택하세요.

메뉴 또는 나가기 버튼을 누르면 화면표시가 사라집니다.

모드를 변경하려면

가정모드 또는 매장데모를 선택할 수 있습니다. **[매장데모]**는 판매점에 전시할 때 선택하는 모드로, 일정 시간이 지나면 자동으로 영상모드가 초기화됩니다. 가정에서 사용할 때는 **[가정모드]**를 선택하세요.

1

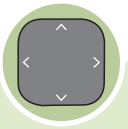

[일반]으로
이동하세요.

[일반]을
선택하세요.

2



[초기설정]으로
이동하세요.

[초기설정]을
선택하세요.

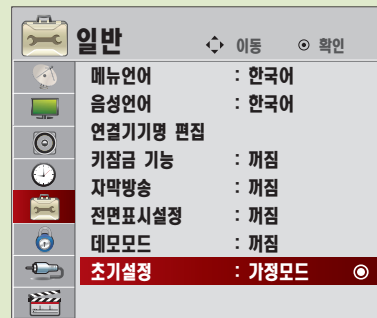

* 초기설정의 각 항목은 19쪽을 참조하여 설정하세요.

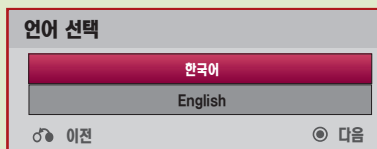

또는



버튼을 누르면 화면표시가 사라집니다.

시스템을 잠그려면

[채널 잠금 설정] 과 [외부입력 잠금 설정]을 켭니다.

1

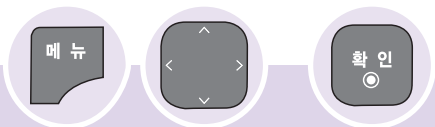

[잠금설정]으로
이동하세요.

[잠금설정]을
선택하세요.

2



비밀번호를 입력하세요.

※ 초기 비밀번호는 [0000] 입니다.

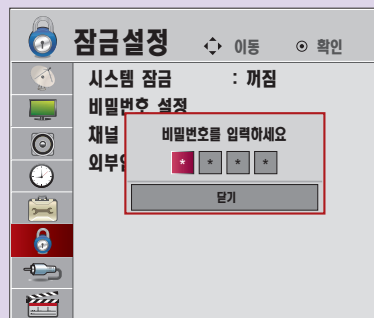

3



[시스템 잠금]으로
이동하세요.



[시스템 잠금]을
선택하세요.

4



[켜짐]으로
이동하세요.



[켜짐]을
선택하세요.

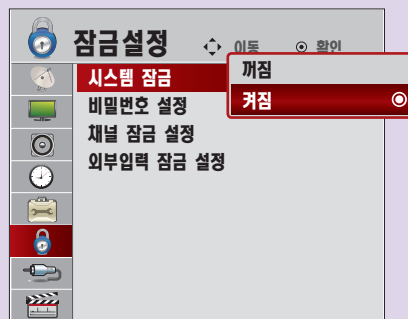

■ [켜짐]을 선택하면 [채널 잠금 설정] 과 [외부입력 잠금 설정] 이 동작됩니다.



또는



버튼을 누르면 화면표시가 사라집니다.

비밀번호를 변경하려면

1



[잠금설정]으로
이동하세요.

[잠금설정]을
선택하세요.

2



비밀번호를 입력하세요.

※ 초기 비밀번호는 [0000] 입니다.

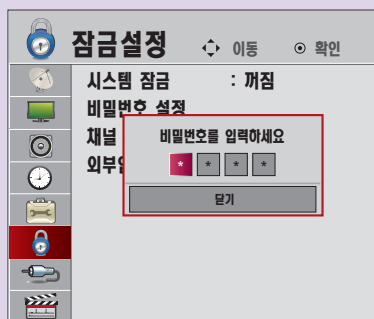

3



[비밀번호 설정]으로
이동하세요.



[비밀번호 설정]을
선택하세요.

4



새로운 비밀번호를 입력하세요.
확인을 위해 한 번 더 입력합니다.

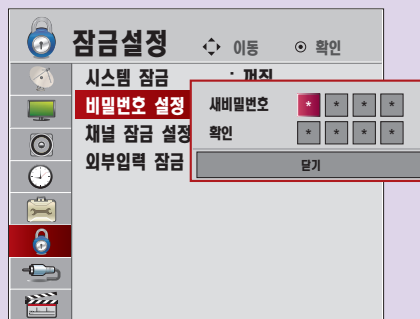
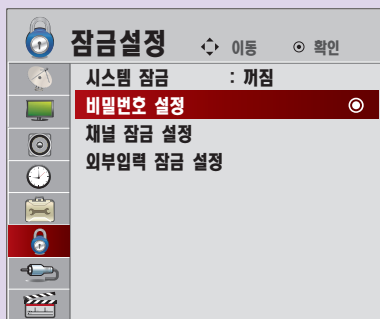

또는



버튼을 누르면 화면표시가 사라집니다.

채널 잠금 설정을 하려면

채널 잠금 설정 후 잠금 설정된 채널에서 비밀번호를 입력하면 일시적으로 잠금이 해제됩니다.

1

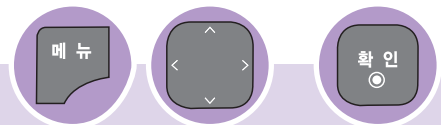

[잠금설정]으로 이동하세요.



[잠금설정]을 선택하세요.

2



비밀번호를 입력하세요.

※ 초기 비밀번호는 [0000] 입니다.

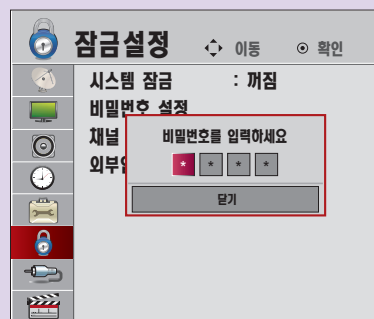

3



[채널 잠금 설정]으로 이동하세요.



[채널 잠금 설정]을 선택하세요.

4



원하는 채널로 이동하세요.

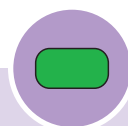

채널을 잠그거나 잠긴 채널을 해제하세요.

※ 채널을 잠그면 잠긴 채널에 [🔒]가 표시됩니다.

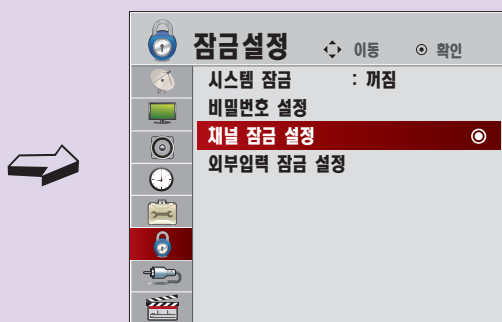

또는 버튼을 누르면 화면표시가 사라집니다.

외부입력 잠금 설정을 하려면

1

[잠금설정]으로 이동하세요. [잠금설정]을 선택하세요.

2

비밀번호를 입력하세요.
※ 초기 비밀번호는 [0000] 입니다.

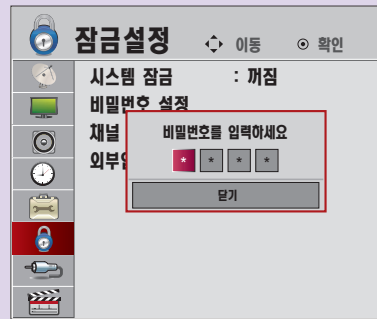

3

[외부입력 잠금 설정]으로 이동하세요. [외부입력 잠금 설정]을 선택하세요.

4

원하는 항목으로 이동하여 [꺼짐]을 선택하세요. [닫기]로 이동하세요. [닫기]를 선택하세요.

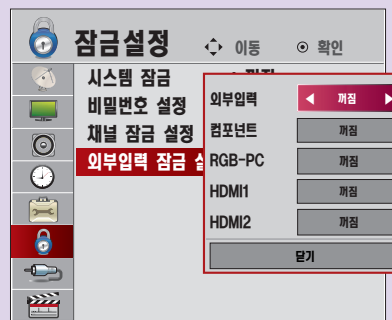
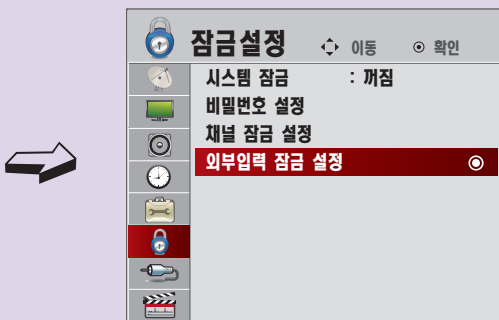

메뉴 또는 나가기 버튼을 누르면 화면표시가 사라집니다.

USB 저장장치를 사용하려면

USB 저장장치에 저장된 사진, 음악, 동영상을 감상할 수 있습니다.

USB 저장장치 사용상의 주의사항

- USB 저장장치만 사용할 수 있습니다. USB 멀티 카드 리더기, USB 하드디스크의 경우 동작되지 않거나 동작이 원활하지 않을 수 있습니다.
- USB 허브 (HUB)를 이용하여 USB 저장장치를 연결하면 동작되지 않습니다.
- 자동 인식 프로그램이 내장되어 있거나, 자체 드라이버를 사용하는 USB 저장장치의 경우에는 동작되지 않을 수 있습니다.
- 여러개의 파티션이 나눠져 있거나 USB 멀티 카드기를 사용할 경우 최대 4개까지 동시에 사용할 수 있습니다.
- USB 저장장치의 인식속도는 장치에 따라 다를 수 있습니다.
- 일부 USB 저장장치의 경우 동작되지 않거나 동작이 원활하지 않을 수 있습니다.
- USB 2.0 이하의 USB 저장장치도 지원합니다. 단, [영화목록]에서 원활한 동작이 보장되지 않을 수 있습니다.
- 정상적인 USB 저장장치가 제대로 동작되지 않을 경우 USB 연결을 해제했다가 다시 연결하세요.
- 연결된 USB 저장장치가 동작 중일 때는 TV를 끄거나 연결된 USB용 플러그를 뽑지 마세요. 강제 분리시 TV나 USB 저장장치에 오류가 생길 수 있습니다. USB 저장장치 분리시에는 [간편설정] 화면에서 [USB 장치]를 선택하여 연결을 해제한 후 안전하게 분리하여 주세요 (**56쪽**).
- PC에서 인위적으로 조작한 USB 저장장치는 연결하지 마세요. 제품이 오동작을 하거나 파일이 재생되지 않을 수 있습니다. 반드시 정상적인 음악 파일(*.mp3)이나 사진 파일(*.jpg), 동영상 파일(**128쪽**)이 들어 있는 USB 저장장치만 사용하시기 바랍니다.
- 윈도우에서 제공하는 FAT32 또는 NTFS 파일 시스템으로 포맷된 USB 저장장치만 사용하세요. 윈도우에서 제공하는 유틸리티가 아닌 특정 프로그램으로 포맷된 저장장치의 경우 정상적으로 동작되지 않을 수 있습니다.
- NTFS로 포맷된 USB 저장장치는 파일 삭제가 되지 않습니다.
- 외부전원을 사용하는 USB 저장장치의 경우 USB 저장장치에 USB 저장장치용 외부 전원을 연결하여 사용하세요.
- 외부전원이 없는 USB 하드디스크는 동작하지 않을 수 있습니다. 또한, USB 연장선 사용시, 외부전원이 없는 USB 하드디스크는 지원하지 않습니다.
- 외장형 USB 하드디스크의 경우 정격 전압 5 V, 정격 전류 500 mA 이하의 기기를 사용하도록 권장합니다. 만약 허용전압/전류 이상의 기기를 사용할 경우 전원 부족으로 정상동작하지 않을 수 있습니다.
- USB 인증을 받은 케이블과 저장장치를 사용하세요.
- USB 저장장치에서 제공하는 케이블을 사용하세요. 제공되는 케이블이 아니거나 과도하게 긴 케이블 사용시 USB 저장장치가 인식되지 않을 수 있습니다.
- USB 저장장치의 파일 정렬은 Windows XP 방식과 유사하며, 영문 100자, 한글 50자 까지 가능합니다.
- USB 메모리 스틱은 32 GB, USB 하드디스크는 1 TB 이하의 용량 사용을 권장합니다. 권장 용량 이상의 USB 저장장치의 경우 정상적으로 동작되지 않을 수 있습니다.
- 절전 기능이 있는 USB 하드디스크가 정상적인 동작이 되지 않을 시 USB 하드디스크의 전원을 껐다가 켜면 정상적으로 작동합니다. 자세한 내용은 USB 하드디스크의 사용 설명서를 참조하세요.

USB 저장장치를 사용하려면

USB 저장장치 사용상의 주의사항

- 1** 제품 뒷면의 [USB입력] 단자와 USB 저장장치를 연결하세요.

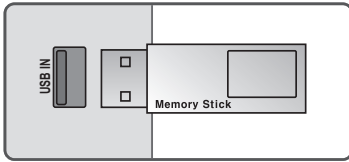

- 2**   원하는 목록을 선택하세요.



- 3** USB 저장장치를 제거하려면 반드시 [간편설정] 화면에서 [USB 장치]를 선택하여 USB 저장장치가 제거되었다는 메시지를 확인한 후 제거하세요. (56쪽)

- [USB 장치]를 선택한 후에는 USB 저장장치를 읽을 수 없습니다. USB 저장장치를 제거하신 후 다시 연결하세요.

사진을 감상하려면

사진을 감상하려면

사진목록에서 USB로 연결된 저장장치의 사진을 감상할 수 있습니다.

1



[USB]로 이동하세요.

[USB]를 선택하세요.

2



[사진 목록]으로 이동하세요.

[사진 목록]을 선택하세요.



3

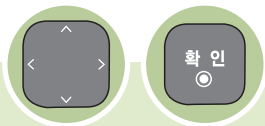

원하는 폴더를 선택하세요.



■ 상위폴더로 이동하려면 [Left/Right] 버튼으로 이동하여 [Confirm] 버튼을 누르세요.

사진을 감상하려면

4

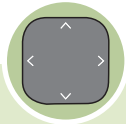

원하는 사진으로 이동하세요.



사진에 대한 세부 메뉴 화면이 나타납니다.



■ 세부 메뉴 화면 상단에 해당 사진의 해상도와 파일 크기가 표시됩니다.



버튼을 누르면 화면표시가 사라집니다.

보기

사진을 전체 화면으로 보여줍니다.

- 사진 파일이 손상되어 있는 경우에는 제대로 보여지지 않을 수도 있습니다.
- 해상도가 높은 사진일 경우에는 전체 화면으로 보이는데 오랜 시간이 소요될 수 있습니다.
- 전체 화면 메뉴에 관한 설명은 **118쪽**을 참조하세요.



전체 선택

현재 폴더의 모든 사진을 선택합니다.

삭제

사진을 삭제할 수 있습니다.

닫기

세부 메뉴 화면을 닫습니다.

사진을 선택하여 감상하려면

USB로 연결된 저장장치의 사진을 선택하여 감상할 수 있습니다.

1

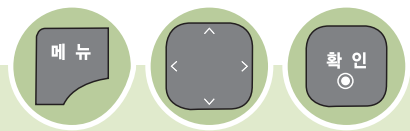

[USB]로
이동하세요.

[USB]를
선택하세요.

2



[사진 목록]으로
이동하세요.

[사진 목록]을
선택하세요.



3

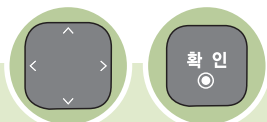

원하는 폴더를 선택하세요.

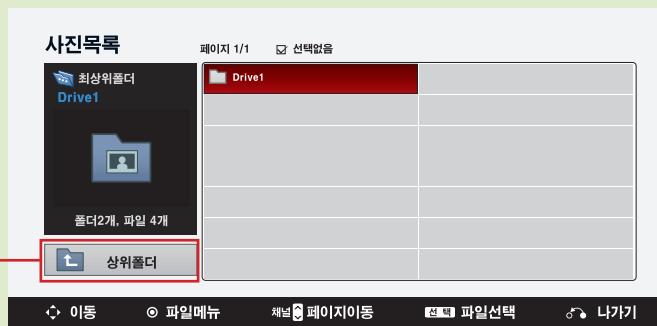

■ 상위폴더로 이동하려면 버튼으로 이동하여 버튼을 누르세요.

사진을 감상하려면

4



원하는 사진으로
이동하세요.



원하는 사진을
선택하세요.



세부메뉴 화면이
나타납니다.



버튼을 누르면 화면표시가 사라집니다.

선택 보기

선택한 사진만 전체 화면으로 보여줍니다.
 ■ 전체 화면 메뉴에 관한 설명은 **118쪽**을 참조하세요.



선택 해제

선택을 취소합니다.

선택 삭제

선택한 사진을 삭제합니다.

닫기

세부 메뉴 화면을 닫습니다.

- [USB 저장장치의 데이터는 손상될 수 있으므로 중요한 파일은 다른 곳에 백업하시기 바랍니다. 데이터 관리는 사용자의 책임으로 제조 업체에서는 데이터에 대해 책임지지 않습니다.]
- Progressive JPEG 포맷인 경우 일부 사진이 보이지 않을 수 있습니다.
- 사진 사이즈는 최소 64 픽셀(가로) x 64 픽셀(세로)부터 15360 픽셀 x 8640 픽셀까지 지원합니다.



전체화면보기의 메뉴를 조정하려면

전체화면으로 사진을 감상할 때 여러가지 기능을 조작할 수 있습니다.

- 사진 목록 (113쪽 에서 114쪽) 메뉴를 동작시켜 조작하세요.

5



[보기]로
이동하세요.



선택한 사진이 전체
화면으로 나타납니다.



6



원하는 기능으로
이동하세요



각 기능에 대한 설정을
할 수 있습니다.



다음 페이지 참조

- 사진이 전체 화면으로 나타날 때 사진 파일의 비율에 따라 화면에 보여지는 사진의 크기가 달라질 수 있습니다.



버튼을 누르면 화면표시가 사라집니다.



슬라이드쇼

선택한 사진이 없을 경우 현재 폴더내에 있는 모든 사진을 슬라이드로 보여주며, 선택한 사진이 있으면 선택된 사진만 슬라이드로 보여줍니다.

- 버튼으로 [슬라이드 쇼]를 선택한 후 버튼을 누르세요.

* 슬라이드 속도는 [옵션]에서 설정할 수 있습니다.

배경음악

전체화면으로 사진을 보면서 음악을 들을 수 있습니다.

- 버튼으로 [음악]을 선택한 후 버튼을 누르세요.

- [음량+, -] 버튼으로 음량을 조절하세요.

* 배경음악 폴더는 [옵션]에서 설정할 수 있습니다.

회전

사진을 회전시킵니다. 사진의 가로 길이가 최대 가능 해상도(114쪽)의 세로 길이보다 큰 경우 회전이 되지 않습니다.

- 버튼으로 [회전]을 선택한 후 버튼을 누르세요. 버튼을 누를 때마다 사진이 회전됩니다.

삭제

사진을 삭제합니다.

- 버튼으로 [삭제]를 선택한 후 버튼을 누르세요.

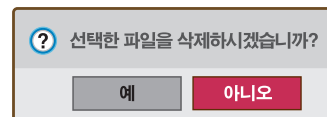

옵션

[슬라이드 속도] 와 [배경음악 폴더]를 설정할 수 있습니다.

- 버튼으로 [옵션]을 선택한 후 버튼을 누르세요.

- 버튼으로 각각의 설정을 한 후 [확인]으로 이동하여 버튼을 누르면 설정이 저장됩니다.

- 배경음악이 재생 중일 때는 [배경음악 폴더]를 변경할 수 없습니다.

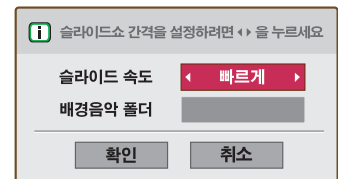

숨김

전체화면에서의 메뉴를 숨길 수 있습니다.

- 버튼으로 [숨김]을 선택한 후 버튼을 누르세요.

- 메뉴를 다시 보려면 버튼을 한번 더 누르시면 메뉴가 나타납니다.

음악을 감상하려면

음악을 감상하려면

음악목록에서 USB로 연결된 저장장치의 음악을 감상할 수 있습니다.

1

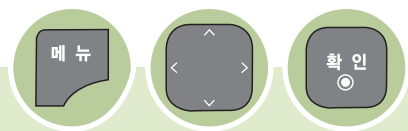

[USB]로 이동하세요.

[USB]를 선택하세요.

2



[음악 목록]으로 이동하세요.

[음악 목록]을 선택하세요.



3

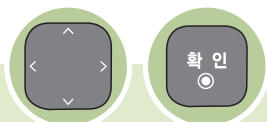

원하는 폴더를 선택하세요.



■ 상위폴더로 이동하려면 [Left/Right] 버튼으로 이동하여 [Confirm] 버튼을 누르세요.

음악을 감상하려면

4



원하는 음악으로 이동하세요.



음악에 대한 세부 메뉴 화면이 나타납니다.



[재생]을 선택하세요.



선택한 음악이 재생됩니다.

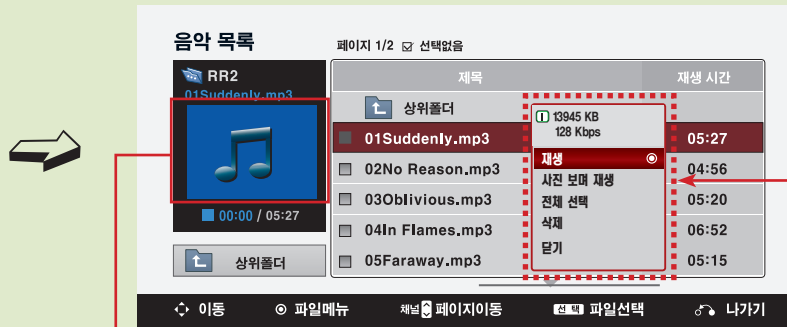

■ 세부 메뉴 화면 상단에 현재 선택된 음악의 파일크기와 비트율이 표시됩니다.

■ 음악 파일에 포함된 앨범 이미지가 있으면 앨범 이미지가 표시됩니다.



버튼을 누르면 화면표시가 사라집니다.

음악 목록의 세부 메뉴 안내



재생

- 선택한 음악이 재생됩니다.
- 일정 시간이 지나면 전체 음악 목록 화면은 사라지고 음악 목록 상단에 있는 재생정보 화면이 스크린 세이버로 동작합니다.
- 스크린 세이버 상태에서는 음량, ▶(재생), II(일시정지), ◀◀(이전곡), ▶▶(다음곡), 조용히 버튼을 제외한 아무 버튼이나 누르면 전체 음악 목록 화면으로 되돌아갑니다.
- 음악 재생 중에 실행시 재생 중인 음악이 정지되고 선택된 음악이 재생됩니다. 한 음악의 재생이 종료되면 선택된 음악이 있을 경우 선택된 다음 음악이 재생되고 선택된 음악이 없을 경우 재생중이던 음악이 있던 폴더의 다음 음악이 재생됩니다. 음악 재생 중에 다른 폴더로 이동하여 확인이나 선택 버튼을 누를 경우 재생 중인 음악이 정지됩니다.
- 손상된 음악 파일의 경우에는 음악의 길이가 00:00으로 표시되고 재생이 되지 않습니다.
- 하나의 파일에서 재생 가능한 최장 시간은 999분 59초입니다.
- 유료 음원 사이트에서 다운로드 받은 음악 파일은 저작권 보호가 되어 있으므로 재생이 되지 않습니다. 또한 음악의 길이 정보가 제대로 표시되지 않을 수 있습니다.

재생 중 이전 또는 이후 곡으로 이동하기

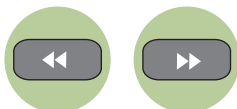

- ◀◀ 버튼을 누르면 재생되고 있는 곡의 이전 곡으로 이동합니다.
- ▶▶ 버튼을 누르면 재생되고 있는 곡의 이후 곡으로 이동합니다.

일시정지



- 재생 되고 있는 곡이 일시정지 됩니다.

재생 정지



- 재생 되고 있는 곡이 정지 됩니다.

사진 보며 재생

사진 목록 화면으로 이동합니다. 음악을 들으면서 감상할 수 있는 사진을 선택할 수 있습니다.

삭제

음악목록을 선택하여 삭제할 수 있습니다.

전체선택

현재 폴더의 모든 음악을 선택합니다.

닫기

세부 메뉴 화면을 닫습니다.

- 우리 제품은 개인적인 목적으로 개인이 MP3화한 파일만 듣는 것을 원칙으로 합니다. 또한 저작권 보호가 되어 있는 파일은 별도의 MP3 플레이어를 사용하시기 바랍니다.
 - Bit rate : 32 Kbps 에서 320 Kbps
 - Sampling rate MPEG1 layer 3 : 32 kHz, 44.1 kHz, 48 kHz
 - Sampling rate MPEG2 layer 3 : 16 kHz, 22.05 kHz, 24 kHz
 - Sampling rate MPEG2.5 layer 3 : 8 kHz, 11.025 kHz, 12 kHz
- USB 저장장치의 데이터는 손상될 수 있으므로 중요한 파일은 다른 곳에 백업하시기 바랍니다. 데이터 관리는 사용자의 책임으로 제조 업체에서는 데이터에 대해 책임지지 않습니다.



음악을 감상하려면

음악목록을 선택하여 사용하려면

■ 음악 목록 (119쪽) 메뉴를 동작시켜 조작하세요.

4



원하는 음악으로 이동하세요.



원하는 음악을 선택하세요.



세부메뉴 화면이 나타납니다.



원하는 동작을 선택하세요.



버튼을 누르면 화면표시가 사라집니다.

선택재생

선택한 음악만 재생합니다.

사진 보며 재생

사진 목록 화면으로 이동합니다. 음악을 들으면서 감상할 수 있는 사진을 선택할 수 있습니다.

선택 해제

선택을 취소합니다.

선택 삭제

세부 메뉴 화면을 닫습니다.

닫기

세부 메뉴 화면을 닫습니다.

영화를 감상하려면

동영상을 감상하려면

영화 목록에서 USB로 연결된 저장장치의 동영상을 감상할 수 있습니다.

1

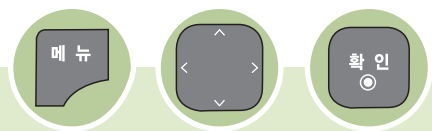

[USB]로 이동하세요.
[USB]를 선택하세요.

2



[영화 목록]으로 이동하세요.
[영화 목록]을 선택하세요.



3

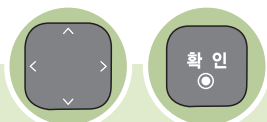

원하는 폴더를 선택하세요.

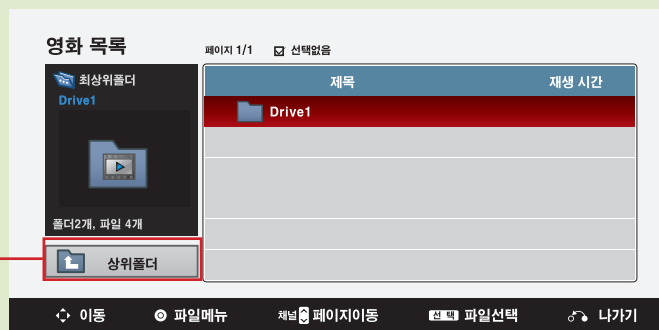

■ 상위폴더로 이동하려면 [Left/Right] 버튼으로 이동하여 [Confirm] 버튼을 누르세요.

영화를 감상하려면

4



원하는 동영상으로 이동하세요.



동영상에 대한 세부 메뉴 화면이 나타납니다.

5



[재생]을 선택하세요.



선택한 동영상이 재생됩니다.



■ 세부 메뉴 화면 상단에 현재 선택된 동영상의 화면 사이즈와 파일크기가 표시됩니다.

■ 정상적인 파일인 경우 - 빠른 재생 화면이 나타납니다.



■ 손상되거나 재생할 수 없는 형식의 파일인 경우 - 이와 같은 화면이 나타나며 재생할 수 없습니다. 재생 가능한 파일의 정보는 **128쪽**을 참조하세요.

동영상을 감상하세요.

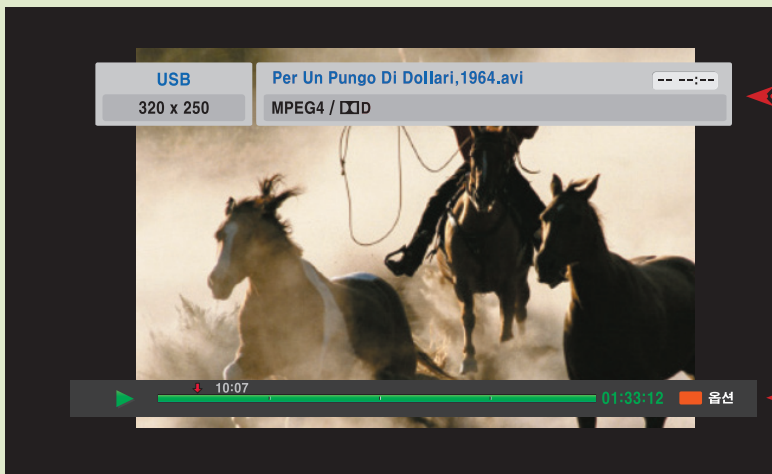

■ 재생 중인 파일의 정보와 프로그래스 바가 표시됩니다. 표시된 정보는 잠시 후 사라집니다. 재생 중 옵션 설정은 **126쪽**을 참조하세요.



재생화면은 사라지고, 영화목록 화면이 나타납니다.

영화 목록의 세부 메뉴 안내

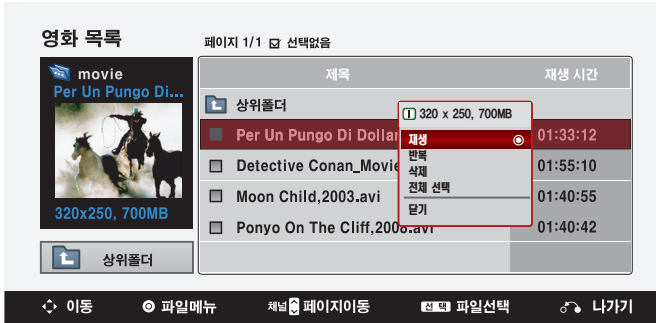

재생

- 선택한 동영상의 재생이 시작됩니다.
- 손상되거나 재생할 수 없는 형식의 파일의 경우에는 왼쪽 창에 깨진 표시가 나고 아래와 같이 에러 메시지가 나타납니다.

i 지원하지 않는 파일입니다.

보기 중 빨리감기 또는 되감기

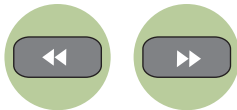

- << 버튼을 누르면 되감합니다.
- >> 버튼을 누르면 빨리 감습니다.

일시정지



- 재생 되고 있는 동영상이 일시정지 됩니다.

재생 정지



- 재생 되고 있는 동영상이 정지 됩니다.

반복

하나의 동영상을 반복하여 재생합니다.

삭제

해당 동영상을 삭제할 수 있습니다.

전체 선택

현재 폴더의 모든 동영상을 선택합니다.

닫기

세부 메뉴 화면을 닫습니다.



버튼을 누르면 화면표시가 사라집니다.

영화를 감상하려면

영화 목록을 선택하여 사용하려면

■ 영화 목록 (123쪽) 메뉴를 동작시켜 조작하세요.

4



원하는 동영상으로 이동하세요.



원하는 동영상을 선택하세요.



세부메뉴 화면이 나타납니다.



원하는 동작을 선택하세요.

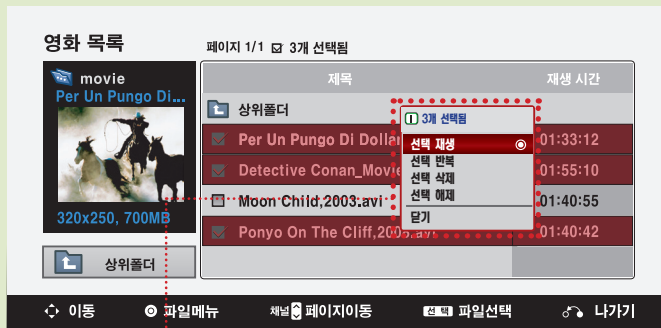

버튼을 누르면 화면표시가 사라집니다.

- 선택 재생** 선택한 동영상을 재생합니다.
- 선택 반복** 선택한 동영상을 반복하여 재생합니다.
- 선택 삭제** 선택한 동영상을 삭제합니다.
- 선택 해제** 선택을 취소합니다.
- 닫기** 세부 메뉴 화면을 닫습니다.

영화 보기의 옵션을 설정하려면

동영상을 재생하면서 여러가지 기능을 조작할 수 있습니다.

- 영화 목록(123쪽 에서 124쪽) 메뉴를 동작시켜 조작하세요.

6

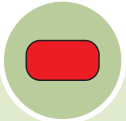

[옵션]을
선택하세요.

7



원하는 항목으로
이동하세요.



해당 항목별로 원하는
값을 선택하세요.

8



[닫기]를 선택하세요.

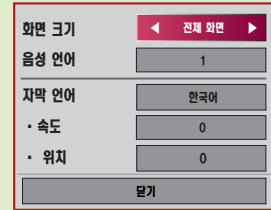
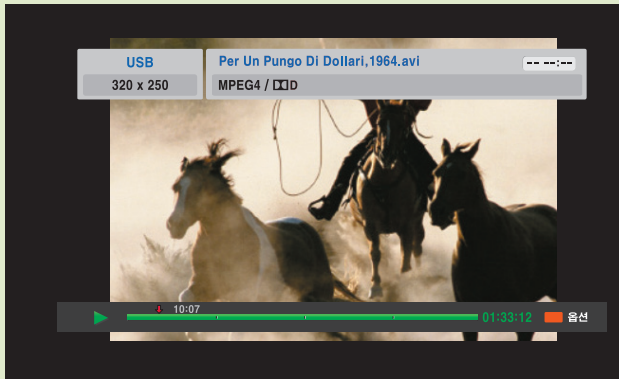

화면 크기

[전체화면] 또는 [원본화면]을 선택할 수 있습니다.

음성 언어

여러개의 언어가 지원되는 파일은 각 언어를 선택할 수 있습니다.
음성이 1개만 있는 파일은 선택할 수 없습니다.

자막 언어

자막을 켜고 끄거나 지원되는 자막이 여러개일 경우 자막을 선택할 수 있습니다.
 ▪ 속도: 동영상과 자막의 싱크가 맞지 않을 경우 0.5초 단위로 맞출 수 있습니다.
 ▪ 위치: 자막의 위치를 이동할 수 있습니다. (▼2 에서 ▲2)



재생화면은 사라지고,
영화목록 화면이 나타납니다.

영화를 감상하려면

동영상 지원파일

(* .avi/* .dat/* .divx/* .mkv/* .mp4/* .mpeg/* .mpg/* .tp/* .trp/* .ts/* .vob).

확장자	비디오 디코더 (Video Decoder)	오디오 코덱 (Audio Codec)	최대 지원 해상도
mpg, mpeg, vob	MPEG1, MPEG2	Dolby Digital, MPEG, MP3, LPCM	HD급 동영상 1920 x 1080P @ 25 / 30P 1280 x 720P @ 50 / 60P
dat	MPEG1	Dolby Digital, MPEG, MP3, LPCM	
tp, trp, ts	MPEG2, H.264/AVC	Dolby Digital, AAC, MPEG	
mp4	MPEG4 SP, MPEG4 ASP, DivX 3.11, DivX 4.12, DivX 5.x, DivX 6, Xvid 1.00, Xvid 1.01, Xvid 1.02, Xvid 1.03, Xvid 1.10-beta 1, Xvid 1.10-beta 2, H.264/AVC	Dolby Digital, HE-AAC, AAC, MPEG, MP3, LPCM	
avi	MPEG 2, MPEG 4 SP, MPEG4 ASP, DivX 3.11, DivX 4, DivX 5, DivX 6, Xvid 1.00, Xvid 1.01, Xvid 1.02, Xvid 1.03, Xvid 1.10-beta 1, Xvid 1.10-beta 2, H.264/AVC	Dolby Digital, HE-AAC, AAC, MPEG, MP3, LPCM	
mkv	MPEG 1, MPEG 2, MPEG 4 SP, MPEG4 ASP, H.264/AVC	Dolby Digital, HE-AAC, AAC, MPEG, MP3, LPCM	
divx	MPEG 2, MPEG 4 SP, MPEG4 ASP, DivX 3.11, DivX 4, DivX 5, DivX 6, Xvid 1.00, Xvid 1.01, Xvid 1.02, Xvid 1.03, Xvid 1.10-beta 1, Xvid 1.10-beta 2, H.264/AVC	Dolby Digital, HE-AAC, AAC, MPEG, MP3, LPCM	

최대 데이터 전송률: 20Mbps(Mega bit per second)

오디오 지원 전송율: within 32 kbps 에서 320 kbps (MP3)

자막 지원 포맷: *.smi, *.srt, *.sub(MicroDVD, SubViewer1.0/2.0), *.ass, *.ssa, *.txt(TMPlayer), *.psb(PowerDivX)

자막 지원 언어: 한국어, 영어

- 동영상 파일과 자막 파일은 같은 폴더에 위치해야 합니다. 이 때 동영상 파일과 자막 파일의 이름이 같아야 정상적으로 자막을 볼 수 있습니다.
- 사용자에 의해 만들어진 일부 자막에 대하여 정상적으로 동작하지 않을 수 있습니다.
- 아스키 코드(ASCII CODE)로 저장된 자막 파일만 지원합니다.
- 자막 중 일부 특수 문자는 지원하지 않습니다.
- HTML 태그(tag)를 가진 자막 문구는 지원하지 않습니다.
- 지원 언어 외의 자막은 지원하지 않습니다.
- 자막 한 줄에 한글 250자, 영문/숫자 500자까지 지원합니다.
- 자막 파일내의 시간정보가 오름차순으로 정렬되어 있는 파일만 정상적인 자막 재생이 가능합니다.
- 자막 파일내의 싱크 블럭(Sync Block) 개수는 만개까지만 지원합니다.
- 음성언어 변경 시 화면상의 과도현상(화면정지, 빠른 재생 등)이 잠시 보일 수 있습니다.
- 손상된 동영상 파일은 재생이 안될 수 있으며 재생 중 일부 동작 기능이 제한될 수 있습니다.
- GMC(Global Motion Compensation)로 인코딩된 동영상은 지원하지 않습니다.
- 일부 인코더로 제작한 동영상 파일은 재생이 안될 수 있습니다.
- 제작한 동영상 파일의 비디오와 오디오 패킷 구조에 따라 오디오 또는 비디오만 지원 될 수 있습니다.
- 각 프레임에 따라 최대 지원 해상도 보다 높은 해상도의 동영상은 원활한 재생을 보장하지 않습니다.
- 명기된 지원 포맷 이외의 동영상 파일은 원활한 재생을 보장하지 않습니다.
- H.264/AVC의 profile level 4.1 이상에서는 원활한 재생을 보장하지 않습니다.
- DTS audio codec은 지원하지 않습니다.
- 30GB(Giga Byte)를 초과하는 동영상 파일은 재생을 지원하지 않습니다.
- 하이 스피드가 지원되지 않는 USB로 동영상 재생시 원활한 재생이 보장되지 않습니다.
- [영화목록]기능을 이용하여 동영상을 시청할 때에는 [절전모드] 와 [장르설정]으로 영상을 조절할 수 있습니다. 각각의 영상모드에 대한 사용자 설정은 동작하지 않습니다.

DivX 등록 코드를 확인하려면

DivX 등록 코드 번호를 확인하세요. 등록번호를 사용하면 www.divx.com/vod에서 영화를 빌리거나 구입할 수 있습니다.

1

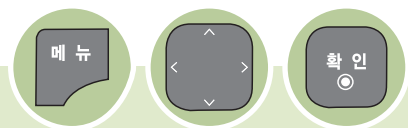

[USB]로
이동하세요.

[USB]를
선택하세요.

2



[DivX 등록 코드]로
이동하세요.

[DivX 등록 코드]를
선택하세요.



3



DivX 등록 코드를 확인하신 후 [닫기]를 선택하세요.



또는

버튼을 누르면 화면표시가 사라집니다.

DivX 등록 코드를 확인하려면



DivX 비디오에 관하여 DivX®는 DivX, Inc.가 개발한 디지털 비디오 포맷입니다. 본 제품은 DivX에서 공식 인증한 제품으로 DivX 비디오를 재생할 수 있습니다. 자세한 정보 및 일반 동영상을 DivX 비디오로 변환하기 위한 소프트웨어를 원하시면 홈페이지(www.divx.com)에 방문하시기 바랍니다.

DivX Video-On-Demand에 관하여 DivX Video-On-Demand(VOD) 영화를 재생하기 위하여, 반드시 본 DivX Certified® 제품을 등록하십시오. 먼저 제품 설정 메뉴의 DivX VOD 섹션에서 등록 코드를 확인한 후, 제품 등록 절차 진행 시에 위와 동일한 코드 값을 입력하세요. DivX VOD와 제품 등록 절차에 대한 상세한 정보를 원하시면 웹사이트 vod.divx.com에 방문하시기 바랍니다.

DivX® 인증 제품으로 프리미엄 콘텐츠를 포함한 최대 HD 1080p DivX® 비디오 재생을 보증함.

DivX®, DivX Certified® 및 관련 로고는 DivX, Inc.의 상표이며 라이선스 계약 하에 사용됩니다.

다음 중 한 개 이상의 미국 특허 하에 보호됩니다. :
7,295,673; 7,460,668; 7,515,710; 7,519,274

- 다른 기기의 DivX 등록 코드 번호를 사용하면 빌리거나 구입한 DivX 파일을 재생할 수 없습니다. 반드시 본 제품에 부여된 DivX 등록 코드를 사용하시기 바랍니다.
- DivX 코덱 Standard에 맞지 않게 임의 변환한 파일은 영상 및 음성이 깨지거나 재생이 되지 않을 수 있습니다.



DRM 기능을 비활성화하려면

DivX 등록 코드를 사용하여 DRM 인증이 된 동영상 파일을 다운받아서 재생해야 합니다.

1



[USB]로 이동하세요. [USB]를 선택하세요.

2



[DRM 기능 비활성화]로 이동하세요. [DRM 기능 비활성화]를 선택하세요.



3



[E]를 선택하세요.

4



비활성화 코드를 확인하신 후 [닫기]를 선택하세요.



메뉴 또는 나가기 버튼을 누르면 화면표시가 사라집니다.

■ DRM [Digital Rights Management] 기능이란?

디지털 콘텐츠의 무단 사용을 막아 저작권 관련 당사자들의 이익과 권리를 보호해주는 기술과 서비스를 말합니다. 온라인 등의 방법으로 라이선스가 확인 되어야 파일이 실행될 수 있습니다.



용어해설

용어	해설
원본화면	촬영 카메라에서 만들어내는 1920 × 1080개의 픽셀을 TV 수신기에 그대로 부려줌으로써 좀 더 또렷한 영상을 감상할 수 있습니다. 또한 16:9 모드 기준으로 좌우 60 픽셀 정도 잘린 상태에서 표시된 화면을 좀 더 넓게 보여줌으로 영상 정보가 기존보다 많이 보여집니다.
4:3, 16:9	가로 세로 비율로 4:3은 아날로그 방송에 적용되는 비율이고, 16:9는 와이드 화면으로 디지털 방송에 적용된 화면 비율입니다.
아날로그 방송	방송국에서 영상/음성 신호(4:3 화면비)를 압축하여 NTSC 규격으로 전송하는 기존의 방송 신호입니다.
디지털 방송	방송국에서 디지털 영상/음성 신호(16:9 화면비)를 압축하여 ATSC 규격으로 전송하는 방송 신호로 디지털 신호로 송출됩니다.
NTSC	국내/미국등 아날로그 신호송출 규격 (National Television System Committee : 미국 지상파 아날로그 방송 규격 위원회) 입니다.
ATSC	국내/미국등 디지털 신호송출 규격 (Advanced Television System Committee : 미국 지상파 디지털방송 규격 위원회) 입니다.
가상채널	디지털 채널에 사용하는 것으로 지역별 할당된 채널(UHF14 에서 18, 지역별 81 ~)을 알기 쉽게 6-1, 7-1...등의 번호를 사용하는 채널입니다.
돌비 5.1CH	디지털 방송의 음성 포맷으로, 앞뒤 스피커 4개와 전면 중앙에 1개의 중저음 스피커(0.1)를 채용한 돌비 서라운드 입체음향입니다.
Set Top Box	디지털 방송/위성 방송을 수신하기 위한 방송 수신기입니다.
USB	Universal Serial Bus. 주변기기 최대 127개까지 연결할 수 있고 플러그&플레이가 대응 가능합니다. (USB2.0은 초당 480 Mbps 속도 지원)
RGB	PC와 모니터/TV 사이에 아날로그 영상 신호를 전송하는 인터페이스입니다. (음성은 별도 연결 합니다)
HDMI	High-Definition Multimedia Interface. 압축되지 않은 디지털 영상/음성 신호를 통합 전송할 수 있는 초고속 멀티미디어 인터페이스입니다.
DVI	Digital Visual Interface. PC와 TV 사이에 압축되지 않은 디지털 영상 신호를 전송하는 인터페이스입니다. (음성은 별도 연결합니다.)
Component	영상신호 RGB를 2개(Pb, Pr)로 줄이고, Y에 밝기 신호를 독립적으로 전송하는 우수한 화질 전송 인터페이스입니다.
S-영상(S-VHS)	슈퍼 비디오라 불리며, 밝기/영상 신호가 한 케이블 내에서 분리되어 전송함으로 선명한 화질을 전송하는 인터페이스입니다. (음성은 별도 연결합니다.)
Composite(CVBS)	색/위도 신호 2개를 동시에 전송하는 인터페이스입니다. (일반 방송신호, 유선/케이블 신호를 TV에 연결하는 동축 케이블)

해상도	화면비	초당 화면 주사방식	신호 Type	용어 설명
1920 픽셀 X 1080 픽셀	16:9 *(1)	60i*(3) / 30p*(4) / 24p	HD *(5)	*(1) 16:9 화면비 : 화면의 가로 세로비로 와이드 화면비 *(2) 4:3 화면비 : 화면의 가로 세로비로 아날로그 화면비 *(3) i : interfaced scanning (비월주사 → 화면 전체를 주사한 후 라인 사이사이에 다시 한번 주사하는 방식) *(4) p : progressive scanning (순차주사) *(5) HD : High Definition (고 선명도) *(6) SD : Standard Definition (표준 선명도)
1366 픽셀 X 768 픽셀	16:9	60p / 30p / 24p	HD	
1280 픽셀 X 720 픽셀	16:9	60p / 30p / 24p	HD	
704 픽셀 X 480 픽셀	16:9, 4:3	60p / 60i / 30p / 24p	ED / SD *(6)	
640 픽셀 X 480 픽셀	4:3 *(2)	60p / 60i / 30p / 24p	ED / SD	

고장신고전에 확인하세요

제품 사용 중 아래의 증상이 나타나면 다시 한번 확인 해 주세요. 고장이 아닐 수 있습니다.



안전점검

이러한 증상이 있습니까?

- 제품을 켜도 화면이나 소리가 나오지 않아요.
- 연기 또는 타는 냄새가 나요.
- 내부로 물이나 이물질이 들어가 있어요.
- 화면이 잘려서 나와요.
- 내부에서 이상한 소리(지지직, 파박 등)가 주기적으로 나요.
- 제품을 꺼도 화면이나 소리가 계속 나와요.
- 그 밖의 이상이나 고장이 있어요.

**이럴 땐
사용
중지**

- 안전을 위해 전원 스위치를 끄고 콘센트에서 플러그를 뽑아주세요.
- 구입처 또는 서비스센터로 연락하여 점검을 받습니다.
- 절대 소비자의 임의로 수리를 하지마세요.

	증 상	확 인
조 정 이 상	❓ 화면이 켜지지 않아요.	<ul style="list-style-type: none"> ⓐ 정전은 아닌지, 전원코드가 콘센트에 바르게 연결되어 있는지 확인하세요. ⓐ 전원 표시등이 파란색으로 표시되어 있는 지 확인 하세요. ⓐ 절전모드의 화면끄기 모드인 경우 리모컨의 아무키나 누르면 절전모드가 해제되면서 화면이 나타납니다. ⓐ 마우스를 움직여 보거나 키보드의 아무키를 누르면 화면이 나타납니다.
	❓ PC 사용시 입력 신호 확인 메시지가 떠요.	<ul style="list-style-type: none"> ⓐ PC와 제품을 연결하는 신호 케이블이 연결되어 있지 않거나 빠져 있을 때 생기는 현상이므로 신호 입력 케이블을 확인 후 재 연결하세요.
	❓ PC사용시 이 모드는 지원하지 않습니다. 메시지가 떠요.	<ul style="list-style-type: none"> ⓐ PC(비디오 카드)에서 전송되는 신호가 제품의 수평 또는 수직 주파수 범위를 벗어나서 생기는 현상입니다. 공장 지원 주파수의 권장해상도로 주파수 범위를 재 설정 하세요.
	❓ 제품을 연결한 후 [알수없는 장치] 라는 메시지가 떠요.	<ul style="list-style-type: none"> ⓐ 함께 제공된 드라이버를 설치하거나 LG전자 인터넷 홈페이지 www.lg.com 를 이용하여 드라이버를 설치하세요 ⓐ 비디오 카드 사용 설명서를 참조하여 PLUG & PLAY 기능을 모두 지원하는 지 확인 하세요.
	❓ PC 사용시 화면 위치가 이상해요.	<ul style="list-style-type: none"> ⓐ RGB 아날로그 신호일 경우 리모컨의 자동조정 버튼을 누르면 자동으로 현 모드에 맞는 최상의 화면 상태로 조정됩니다. ⓐ 비디오 카드의 해상도나 주파수가 제품에서 사용 가능한 범위내에 설정되어 있는지 확인해 보고, [제어판] -> [디스플레이] -> [설정]에서 권장 해상도로 다시 설정하세요.
	❓ 리모컨이 동작되지 않아요.	<ul style="list-style-type: none"> ⓐ 리모컨과 제품 사이 장애물이 있는지 확인하세요. ⓐ 건전지가 극성에 맞게 올바르게 되어 있는지 확인하세요. ⓐ 건전지의 수명이 다 된 경우 건전지 2개 모두를 새것으로 교환하세요. ⓐ 전자식 안정기를 적용한 전등(3파장 램프)이 설치된 장소에서는 오작동 우려가 있으니 주의하시기 바랍니다.

고장신고전에 확인하세요

	증상	확인
화 면 이 상	Q 전원이 켜져있고 전원표시등이 파란색인 상태에서 화면이 매우어둡게 보여요.	A 밝기, 명암, 백라이트를 조정하세요
	Q 15핀 D-sub(RGB-PC)아날로그 신호일 경우 화면에 수직의 가는 선, 수평노이즈(NOISE)가 보이거나, 문자가 흐려 보여요.	A 리모컨의 자동조정 버튼을 누르거나 [영상] 메뉴상의 [화면조정(RGB-PC)]를 이용하세요.
	Q 화면 색상이 변색(16컬러) 되어 나와요.	A [제어판] -> [디스플레이] -> [설정] -> [색상표] 에서 색상수를 24비트 (트루컬러) 이상으로 설정하세요.
	Q 화면색상이 불안정하거나 단색으로 보여요.	A 신호입력 케이블의 연결상태를 확인하여 바르게 연결하세요. 또는 PC의 비디오카드를 다시 끼워주세요.
	Q 화면에 반점이 보여요.	A 사용 중 화면에 몇 개의 화소반점(빨강, 파랑, 녹색, 흰색, 검정색)이 보일수 있습니다. 이는 LCD의 특성상 보일수 있는 현상입니다. 제품의 성능과는 무관하며 고장이 아닙니다. A 고정된 특정 화면만을 장시간 사용하면 LCD의 화소가 빨리 손상되기 쉬우므로 제품을 오래 사용하기 위해서는 화면 보호기(Screen saver)를 사용하세요.
	Q 전원을 꺼도 화면에 잔상이 남아요.	A 본 증상은 전원을 켤 때 발생할 수 있는 화면의 잡음을 보이지 않게 하기 위하여 잠시동안 영상소거 처리를 하기 때문에 발생하는 것으로 불량이 아닙니다.
	Q 전원을 켜 후, 화면이 늦게 나와요.	A 고주파의 전기기구나 다른 TV 전파 등 강력한 전파방해를 받아서 생기는 경우가 있으므로 무선전화기, 헤어드라이어, 전기드릴 등의 사용을 중단해 주세요.
	Q 순간적으로 화면상에 수직, 수평선과 그물무늬가 나타나며 흔들려요.	A 본 증상은 절전을 위한 기능으로 입력신호가 15분동안 없을 경우 자동으로 전원을 끕니다. 고장이 아닙니다.
	Q 입력신호가 없을때 전원이 자동으로 꺼져요.	A 안테나 방향을 방송국이 있는 쪽으로 돌려 조정하거나 안테나 연결방법을 참고하여 바르게 연결하세요.
	Q 전 채널 또는 특정 채널의 화면이 겹쳐 보이거나 줄무늬가 나와요.	A 신호가 약하거나 수신이 불안정할 때 나타나는 현상으로 안테나 방향을 조정하거나 또는 케이블 접점을 확인하세요.
	Q 디지털 방송에서 화면이 멈추거나 깨져 나와요.	A [메뉴] 버튼을 눌러 [채널 → 수동채널]에서 신호세기가 보통 이하인 경우, 방송국 또는 관리사무소에 연락하여 신호점검을 받으세요.
	Q 유선/케이블에 연결되어 있는데 디지털 방송이 나오지 않아요.	A 해당 유선/케이블사에 가입 상품을 확인 및 신호점검을 받으세요. (상품에 따라 디지털 방송이 지원되지 않습니다.)
	Q HDMI 연결시 화면이 나오지 않거나 영상이 깨끗하지 않아요.	A HDMI 케이블이 규격을 만족하는지 확인하세요. HDMI 케이블이 정품이 아닌 경우 화면이 깜박이거나 화면이 나오지 않을 수 있습니다.
Q USB 연결시 동작이 되지 않아요.	A USB 케이블 버전 2.0 이상인지 확인하세요.	

	증상	확인
소 리 이 상	<p>❓ 소리가 나오지 않아요.</p>	<ul style="list-style-type: none"> ⓐ 오디오 케이블이 바르게 연결되어 있는지 확인하세요. ⓐ 음량을 조정하세요. ⓐ 사운드 설정이 바르게 선택 되어 있는지 확인 하세요. ⓐ 리모컨의 '조용히' 메뉴가 선택되어 있는지 확인하세요. (리모컨의 '조용히' 버튼을 다시 누르면 해제 됩니다.) ⓐ [음성] 메뉴의 [TV 스피커]가 켜졌는지 확인하세요. ⓐ HDMI입력에서 소리가 비정상적이거나 나오지 않을 경우 연결된 외부 장비의 오디오 포맷을 확인 하세요. <ul style="list-style-type: none"> ▪ HDMI 오디오 지원 포맷 : Dolby Digital, PCM ▪ DTS 오디오 포맷은 지원하지 않습니다.
	<p>❓ 소리가 너무 작아요.</p>	<ul style="list-style-type: none"> ⓐ 음량을 조정하세요.
	<p>❓ 아날로그 방송에서 스테레오 상태가 깨끗하지 않거나, 한쪽 스피커에서 소리가 나지 않아요.</p>	<ul style="list-style-type: none"> ⓐ 수신상태가 불량한 난청지역(신호가 불안정한 지역)이나 음성다중 방송이 불안할 때, 간편설정 버튼을 눌러 [음성다중]에서 [모노]를 선택하여 사용하세요. ⓐ [음성] 메뉴의 [음균형]을 선택 후 바르게 조정해 주세요.
	<p>❓ TV 소리와 입모양이 다르거나 음성이 가끔씩 끊어져요.</p>	<ul style="list-style-type: none"> ⓐ 특정 채널에서만 발생하는 경우, 각 방송사의 송출 신호에 의해 생기는 현상으로 해당 방송사(유선/케이블)에 점검받으세요.
	<p>❓ 채널 변경시 음량 차이가 나요.</p>	<ul style="list-style-type: none"> ⓐ 각 방송사 송출 출력에 따라 음량차가 있습니다. ⓐ 메뉴 버튼을 눌러 [음성] 화면에서 [자동음량]을 선택한 후 [켜짐]으로 설정하세요.
	<p>❓ 특정 방송에서 소리가 안 나오거나 배경음만 나옵니다. (방송국에서 수출용으로 만든 프로그램 제작물의 경우)</p>	<ul style="list-style-type: none"> ⓐ 메뉴 버튼을 눌러 [일반] 화면에서 [음성언어]를 [한국어]로 설정하세요.
	<p>❓ HDMI/USB로 연결시 소리가 나지 않아요.</p>	<ul style="list-style-type: none"> ⓐ 고속 HDMI® 케이블 인지 확인하세요. ⓐ USB 케이블 버전이 2.0 이상인지 확인하세요. ⓐ 정상적인 음악파일(*mp3)을 사용하세요.
	<p>❓ HDMI 케이블로 PC 연결시 소리가 나지 않아요.</p>	<ul style="list-style-type: none"> ⓐ 비디오 카드사에 문의하여 HDMI 음성 출력을 확인하세요. (DVI 포맷으로 만들어진 비디오 카드는 음성 케이블을 별도로 연결해야 합니다.)

제품 규격

M2080D / M2080DF

액정화면 (LCD)	형태	508.5 mm 와이드 (20.0 inch) TFT (Thin Film Transistor) LCD (Liquid Crystal Display) Panel 가시 화면 대각선 크기: 508.5 mm
	픽셀 피치 (Pixel Pitch)	0.2766 mm x 0.2766 mm
영상 신호 (Video Signal)	최대 해상도	1600 x 900 @ 60 Hz
	권장 해상도	1600 x 900 @ 60 Hz
	수평 주파수	30 kHz 에서 65 kHz
	수직 주파수	56 Hz 에서 75 Hz
	동기 형태	분리형 (Separate), 디지털
입력 단자		TV, 15핀 D-sub(아날로그), HDMI (디지털), AV(CVBS), 컴포넌트 Antenna (안테나 / 케이블)
음성 신호 (Audio Signal)	음성 출력	5 W + 5 W (좌 + 우)
	스피커 임피던스	8 Ω
전원 (Power)	정격 전압	19 V $\overline{\text{---}}$ 2.0 A
	소비 전력	켜짐 모드 : 29 W 꺼짐 모드 ≤ 1 W
AC/DC 어댑터 (Adapter)		제조업체 : LITE-ON, 모델 : PA-1650-68
경사 각도		-5° 에서 10°
치수 / 무게	M2080D	폭(W) x 높이(H) x 깊이(D) 476.4 mm x 376.1 mm x 193.8 mm (18.75 inch x 14.81 inch x 7.62 inch) 무게 (포장제외) 3.5 kg (7.12 lb)
	M2080DF	폭(W) x 높이(H) x 깊이(D) 476.4 mm x 387.8 mm x 193.9 mm (18.75 inch x 15.26 inch x 7.63 inch) 무게 (포장제외) 3.7 kg (8.16 lb)
환경 조건	동작 조건 보관 조건	온도 : 10 °C 에서 35 °C, 습도 : 20 % 에서 80 % 온도 : -10 °C 에서 60 °C, 습도 : 5 % 에서 90 %

■ 제품 규격 내용은 제품의 개선을 위해 예고 없이 변경될 수 있습니다.

M2280D / M2280DF

액정화면 (LCD)	형태	546.86 mm 와이드 (21.53 inch) TFT (Thin Film Transistor) LCD (Liquid Crystal Display) Panel 가시 화면 대각선 크기: 546.86 mm
	픽셀 피치 (Pixel Pitch)	0.248 mm x 0.248 mm
영상 신호 (Video Signal)	최대 해상도	1920 x 1080 @ 60 Hz
	권장 해상도	1920 x 1080 @ 60 Hz
	수평 주파수	30 kHz 에서 83 kHz
	수직 주파수	56 Hz 에서 75 Hz
	동기 형태	분리형 (Separate), 디지털
입력 단자		TV, 15핀 D-sub(아날로그), HDMI (디지털), AV(CVBS), 컴포넌트 Antenna (안테나 / 케이블)
음성 신호 (Audio Signal)	음성 출력	5 W + 5 W (좌 + 우)
	스피커 임피던스	8 Ω
전원 (Power)	정격 전압	19 V $\overline{\text{---}}$ 2.2 A
	소비 전력	켜짐 모드 : 35 W 꺼짐 모드 ≤ 1 W
AC/DC 어댑터 (Adapter)		제조업체 : LITE-ON, 모델 : PA-1650-68
경사 각도		-5° 에서 10°
치수 / 무게	M2280D	폭(W) x 높이(H) x 깊이(D) 509.6 mm x 396.2 mm x 193.8 mm (20.06 inch x 15.6 inch x 7.63 inch) 무게 (포장제외) 3.7 kg (8.16 lb)
	M2280DF	폭(W) x 높이(H) x 깊이(D) 509.6 mm x 407.3 mm x 193.9 mm (20.06 inch x 16.03 inch x 7.63 inch) 무게 (포장제외) 3.9 kg (8.6 lb)
환경 조건	동작 조건	온도 : 10 °C 에서 35 °C, 습도 : 20 % 에서 80 %
	보관 조건	온도 : -10 °C 에서 60 °C, 습도 : 5 % 에서 90 %

■ 제품 규격 내용은 제품의 개선을 위해 예고 없이 변경될 수 있습니다.

제품 규격

M2380D / M2380DF

액정화면 (LCD)	형태	584.2 mm 와이드 (23 inch) TFT (Thin Film Transistor) LCD (Liquid Crystal Display) Panel 가시 화면 대각선 크기: 584.2 mm
	픽셀 피치 (Pixel Pitch)	0.265 mm x 0.265 mm
영상 신호 (Video Signal)	최대 해상도	1920 x 1080 @ 60 Hz
	권장 해상도	1920 x 1080 @ 60 Hz
	수평 주파수	30 kHz 에서 83 kHz
	수직 주파수	56 Hz 에서 75 Hz
	동기 형태	분리형 (Separate), 디지털
입력 단자		TV, 15핀 D-sub(아날로그), HDMI (디지털), AV(CVBS), 컴포넌트 Antenna (안테나 / 케이블)
음성 신호 (Audio Signal)	음성 출력	5 W + 5 W (좌 + 우)
	스피커 임피던스	8 Ω
전원 (Power)	정격 전압	19 V $\overline{\text{---}}$ 2.4 A
	소비 전력	켜짐 모드 : 40 W 꺼짐 모드 ≤ 1 W
AC/DC 어댑터 (Adapter)		제조업체 : LITE-ON, 모델 : PA-1650-68
경사 각도		-5° 에서 10°
치수 / 무게	M2380D	폭(W) x 높이(H) x 깊이(D) 547 mm x 415.7 mm x 193.8 mm (21.53 inch x 16.37 inch x 7.62 inch) 무게 (포장제외) 4.2 kg (9.26 lb)
	M2380DF	폭(W) x 높이(H) x 깊이(D) 547 mm x 427.9 mm x 193.9 mm (21.53 inch x 16.85 inch x 7.63 inch) 무게 (포장제외) 4.4 kg (9.7 lb)
환경 조건	동작 조건 보관 조건	온도 : 10 °C 에서 35 °C, 습도 : 20 % 에서 80 % 온도 : -10 °C 에서 60 °C, 습도 : 5 % 에서 90 %

■ 제품 규격 내용은 제품의 개선을 위해 예고 없이 변경될 수 있습니다.



이 기기는 가정용 (B급) 전자파적합기기로서 주로 가정에서 사용하는 것을 목적으로 하며, 모든 지역에서 사용 할 수 있습니다.

사용 설명서(CD)를 읽고 난 후 사용하는 사람이 언제나 볼 수 있는 장소에 필히 보관하세요.

제품에 붙어있는 라벨에는 서비스 받을 때 필요한 정보가 들어 있으니 참고하세요.

모델 _____

시리얼 번호 _____