

간편한 사용 안내

텔레비전 수상기

사용전에 안전을 위한 주의사항을 반드시 읽고 정확하게 사용하세요.

LED LCD TV 모델

32LM6400	42LM6600	42LM6690	42LM6700	47LM7600
42LM6400	47LM6600	47LM6690	47LM6700	55LM7600
47LM6400	55LM6600	55LM6690	55LM6700	60LM6450
55LM6400				

더욱 선명한 화질, 더욱 생생한 감동 - 디지털 TV의 새로운 미래를 연다 LG 디지털 TV

와이드 화면 가득히 펼쳐지는 선명한 영상,
생생한 현장감이 살아있는 돌비 디지털 사운드,
미래형 디지털 TV의 새로운 기준을 제시한다 - LG 디지털 TV
돌비 고출력 스피커 시스템으로 음질은 더욱 생생하게
이것이 디지털 TV의 미래기술 - LG 디지털 TV

LG 디지털 TV의 다양한 첨단 기능

- 16:9 대형 와이드 화면과 고출력 스피커 시스템으로 극장에서 영화를 감상하듯, 생생한 감동을 그대로 전달
- 진보된 디지털 영상 신호 처리를 통해 보다 실감나는 고화질 영상을 보여주는 LG전자 고유의 화질개선 기술인 Twin XD 엔진 채용
- 동급의 일반 TV와 비교해서 무게가 가볍고 부피가 작아 원하는 장소, 원하는 위치에 설치가 가능
- 조명변화를 감지하여 TV의 밝기가 자동 조절됨으로써 소비전력이 최대 70 %까지 절감되고, TV 스스로 화면의 밝기, 선명도, 색농도 등이 조절되어 최적의 화질을 재현하게 해 주는 EyeQ Green 기능
- 차세대 디지털 영상 기능을 적용하여 실제와 똑같은 3D 영상을 즐길 수 있는 LG 전자 3D TV
- 라이브 스캔 기술을 적용하여 잔상과 끝림없이 영상 본연의 컬러를 완벽하게 재현
- VCR, DVD, PC 등 다양한 제품과도 손쉽게 연결
- 심플링크 기능을 통해 보다 편리한 외부 멀티미디어 기기 제어
- 간단하고 다이내믹한 조작 방법의 매직 리모컨
- 네트워크를 연결하면 여러가지 서비스를 즐길 수 있는 프리미엄/LG 앱 기능
- TV에 USB 저장장치를 연결하여 현재 시청중인 디지털 방송을 녹화 및 재생할 수 있는 타임머신 레디 (TIME MACHINE Ready) 기능
- 방송안내 혹은 채널/시간 정보를 이용하여 간편하게 녹화할 수 있는 예약녹화 기능
- TV에 연결한 USB 저장장치의 사진과 음악, 동영상을 손쉽게 감상
- PC, 휴대폰, 카메라 등에 저장된 멀티미디어 데이터들을 즐길 수 있는 DLNA(Digital Living Network Alliance) 기능 채용



이 기기는 가정용(B급)으로 전자파 적합 기기로서
주로 가정에서 사용하는 것을 목적으로 하며, 모든 지역에서 사용할 수 있습니다.

TV 설치 순서

1. TV 박스를 개봉하여 부속품을 확인하세요.
2. 스탠드나 벽걸이를 조립하세요.
3. 외부기기와 TV를 연결하세요.
4. 네트워크 연결이 된 경우에만 TV 네트워크 기능을 사용할 수 있습니다.

부속품

* 부속품은 실물과 다르게 보일 수 있습니다.



매직 리모컨
(16쪽 사용방법 참조)



건전지 AA형 2개
(17쪽 사용방법 참조)

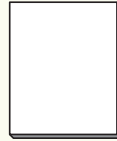

간편한 사용 안내

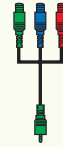

컴포넌트 젠더
(32, 35쪽 사용방법 참조)

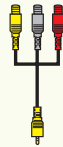

외부입력 젠더
(28, 30, 32, 35, 40쪽 사용방법 참조)



동축선 (75 Ω)



시네마 3D 안경

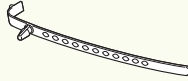

케이블 정리용 밴드
(22-23쪽 사용방법 참조)

42/47/55LM6600, 42/47/55LM6690,
42/47/55LM6700, 47/55LM7600,
60LM6450 모델에 해당됩니다.



동축선 홀더
(23쪽 사용방법 참조)

32/42/47/55LM6400 모델에 해당됩니다.



동축선 홀더
(22쪽 사용방법 참조)



동축선 홀더 체결용
스크류 1개
(22쪽 사용방법 참조)

32LM6400 모델에만 해당됩니다.



스탠드 스크류
M4 X 20, 8개
(18쪽 사용방법 참조)



스탠드 고정형 스크류
2개
(20쪽 사용방법 참조)



스탠드 고정용 케이블
2개
(20쪽 사용방법 참조)



브라켓 스크류
M4 X 8, 2개
(20쪽 사용방법 참조)

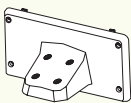

스탠드 몸체
(18쪽 사용방법 참조)

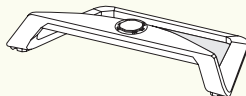

스탠드 받침대
(18쪽 사용방법 참조)

별매품

- * 별매품은 실물과 다르게 보일 수 있습니다.
- * 각종 별매품은 제품의 품질향상을 위해 예고 없이 변경되는 수가 있으며, 새로운 별매품이 추가 될 수도 있습니다.
- * 별매품 구입은 전자상가 또는 인터넷 쇼핑몰에서 구입하거나 판매점(제품 구입처)에 문의 하세요.
- * 별매품 구성은 모델에 따라 차이가 날 수도 있습니다.
- * 제품 성능 향상이나 제조사의 상황 및 정책에 따라 디자인이나 모델명이 변경될 수 있습니다.
- * 추가 리모컨 구입에 대해서는 고객 상담실로 문의하세요.

TV 모델명	스탠드 모델명
42LM6400 47LM6400 42LM6600 47LM6600	AD-47LM62S
55LM6400	AD-55LM64S
55LM6600	AD-55LM62S
42LM6690 47LM6690	AD-47LM66S
55LM6690	AD-55LM66S
42LM6700 47LM6700	AD-47LM96S
55LM6700	AD-55LM96S
47LM7600	AD-47LM76S
55LM7600	AD-55LM76S
60LM6450	AD-60LM64S

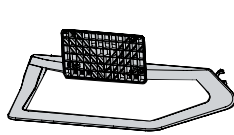

데스크형 스탠드

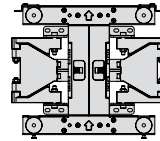

각도 조절형 벽걸이 지지대



전도방지용
브라켓, 볼트, 너트



외부기기용 연결 케이블



시네마 3D 안경
* 모델명: AG-F2** 시리즈 (LG)
AG-F3** 시리즈 (LG)
AG-F4** 시리즈 (LG)



듀얼 플레이 안경
* 모델명 : AG-F310DP



Optical 케이블



PC음성 단자 연결용 케이블



PC 신호 케이블



HDMI to DVI 케이블



HDMI 케이블



영상통화카메라
*모델명 : AN-VC***

사용설명을 보려면

TV에 내장된 사용설명을 볼 수 있습니다.

- 1 리모컨의 **HOME** 버튼을 누르세요.
홈메뉴가 나타납니다.
- 2 **사용설명서**를 선택하고 **휠(확인)** 버튼을 누르세요.



- 1 현재 방송중인 채널을 보여줍니다.
- 2 원하는 항목을 선택하세요.
- 3 원하는 기능을 선택하세요.
리모컨의 **V, ^** 버튼으로 페이지를 이동할 수 있습니다.
- 4 원하는 기능을 검색할 수 있습니다.

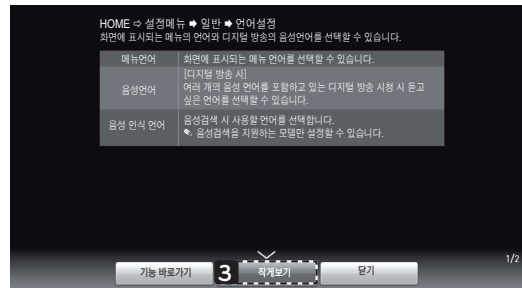
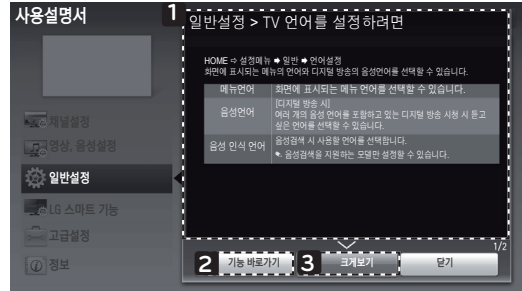

- 1 선택한 메뉴의 설명이 나타납니다.
리모컨의 **V, ^** 버튼으로 페이지를 이동할 수 있습니다.
- 2 선택한 기능으로 바로 이동합니다.
- 3 설명서를 확대해서 볼 수 있습니다. 작게보기를 선택하면 확대되기 전으로 돌아갑니다.

라이선스



이 제품은 Dolby Laboratories의 허가를 받아 제조 되었습니다.
돌비, “Dolby” 및 이중 D 기호는 Dolby Laboratories의 상표입니다.



HDMI, the HDMI logo and High-Definition Multimedia Interface are trademarks or registered trademarks of HDMI Licensing LLC.



DivX 비디오에 관하여 DivX®는 Rovi Corporation의 자회사 DivX, LLC가 개발한 디지털 비디오 포맷입니다. 본 제품은 DivX에서 공식 인증한 제품으로 DivX 비디오를 재생할 수 있습니다. 자세한 정보 및 일반 동영상을 DivX 비디오로 변환하기 위한 소프트웨어를 원하시면 홈페이지 (www.divx.com)에 방문하시기 바랍니다.

DivX Video-On-Demand에 관하여 DivX Video-On-Demand(VOD) 영화를 재생하기 위하여, 반드시 본 DivX Certified® 제품을 등록하십시오. 먼저 제품 설정 메뉴의 DivX VOD 섹션에서 등록 코드를 확인한 후, 제품 등록 절차 진행 시에 위와 동일한 코드 값을 입력하세요. DivX VOD와 제품 등록 절차에 대한 상세한 정보를 원하시면 웹사이트 vod.divx.com에 방문하시기 바랍니다.

DivX® 인증 제품으로 프리미엄 콘텐츠를 포함한 최대 HD 1080p DivX® 비디오 재생을 보증함.

DivX®, DivX Certified® 및 관련 로고는 Rovi Corporation 또는 그 자회사 상표이며 라이선스 계약 하에 사용됩니다.

다음 중 한 개 이상의 미국 특허 하에 보호됩니다. : 7,295,673; 7,460,668; 7,515,710; 7,519,274



Manufactured under license under U.S. Patent Nos: 5,956,674; 5,974,380; 6,487,535 & other U.S. and worldwide patents issued & pending. DTS, the Symbol & DTS and the Symbol together are registered trademarks & DTS 2.0+Digital Out is a trademark of DTS, Inc. Product includes software. © DTS, Inc. All Rights Reserved.

오픈 소스 라이선스

본 제품에 탑재된 GPL, LGPL, MPL 및 그 외 오픈소스 라이선스 하에 개발된 소스 코드를 얻으려면, <http://opensource.lge.com> 를 방문하십시오.

소스 코드를 비롯하여 해당하는 모든 라이선스의 내용 및 저작권 표시, 보증 책임이 없다는 표시를 다운로드 할 수 있습니다.

본 제품을 구매하신 후 3년 내에 opensource@lge.com로 e-mail을 보내 본 제품에 탑재된 소프트웨어의 오픈 소스 코드를 요청하실 경우, 매체 비용, 운반비 등 제공에 필요한 최소한의 비용을 받고 CD-ROM에 담아 제공해 드립니다.

차례

본 TV는 향후 새로운 기능이 추가될 수 있습니다.

사용하기 전에	안전을 위한 주의사항	8
	각 부분의 이름	14
	리모컨 버튼의 이름	16
설치하기	TV를 설치하려면	18
연결 및 준비	안테나를 연결하려면	26
	비디오를 연결하려면	27
	케이블 수신기를 연결하려면	29
	DVD를 연결하려면	31
	DTV 신호를 수신하려면	34
	PC를 연결하려면	37
	디지털 앰프를 연결하려면	39
	캠코더, 게임기 등을 연결하려면	40
	헤드폰 또는 이어폰을 연결하려면	41
	USB를 연결하려면	42
알아두기	메모	43
	TV를 켜려면	44
	지상파 3D 방송을 시청하려면	46
	3D 입력지원 포맷	47
	안내	49
	고장신고전에 확인하세요	50
	서비스에 대하여	51
	무선제원	52
제품규격	53	
English	TURNING ON THE TV	54

안전을 위한 주의사항

안전을 위한 주의사항은 제품을 안전하고 정확하게 사용하여 예기치 못한 위험이나 손해를 사전에 방지하기 위함입니다.

▶ 주의사항은 '경고' 와 '주의' 두 가지로 구분되어 있으며, '경고' 와 '주의' 의 의미는 다음과 같습니다.

⚠ 경고 : 지시사항을 위반할 때, 심각한 상해나 사망이 발생할 가능성이 있는 경우

⚠ 주의 : 지시사항을 위반할 때, 경미한 상해나 제품의 손상이 발생할 가능성이 있는 경우

▶ 사용설명서를 읽고 난 후에는 사용하는 사람이 언제나 볼 수 있는 장소에 반드시 보관하십시오.

설치할 때

⚠ 경고

TV, 리모컨 등의 제품을 다음과 같은 장소에 설치하지 마세요.

- 직사광선에 노출된 장소
- 목욕탕과 같은 습기 많은 장소
- 화기 및 난로와 같은 뜨거운 물건과 가까운 장소
- 조리대와 가스기 옆 등 기름이나 수증기가 닿을 수 있는 장소
- 비바람에 노출된 장소
- 꽃병, 수족관과 같이 물이 될 수 있는 장소
- 에어컨 밑이나 에어컨 바람의 직접 닿는 장소

감전, 화재, 고장, 변형의 우려가 있습니다.

실외안테나 선이 실내로 들어가는 부분에는 빗물이 흘러 들어가지 않도록 아래로 구부러 놓으세요.

TV에 빗물이 들어가면 화재, 감전의 원인이 됩니다.

벽걸이 형으로 설치할 때 전원선 및 신호 케이블 등을 절대 TV 뒷면으로 걸어서 설치하지 마세요.

코드가 손상되어 화재, 감전, 제품 파손의 원인이 될 수 있습니다.



가연성 스프레이 등 인화성 유발 물질을 TV 옆에 놓지 마세요.

화재의 위험이 있습니다.

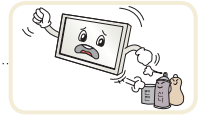

설치된 TV에 절대 어린이가 매달리거나 올라가지 않도록 하세요.

TV가 넘어져 사람이 다치거나 사망할 수도 있습니다.

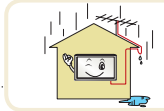

TV는 반드시 수평으로 설치하세요.

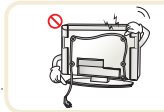

외부기기 연결시 본체가 넘어지거나, 떨어지지 않도록 주의하세요.

상해 또는 제품 파손의 원인이 될 수 있습니다.



먼지가 많은 장소에 설치하지 마세요.

화재의 위험이 있습니다.



사용할 때

⚠ 경고

전원플러그가 흔들리지 않도록 확실하게 꽂아주세요.

접속이 불안정한 경우는 화재의 원인이 됩니다.



전원 코드 위에 무거운 것을 놓거나 코드가 기기 밑에 깔려 눌리지 않도록 하세요.

화재, 감전의 원인이 됩니다.

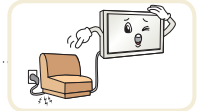

물건을 떨어뜨리거나 충격을 주거나 TV 화면에 장난감이나 물건을 던지지 마세요.

사람이 다치거나, TV 고장, 화면 파손의 원인이 될 수 있습니다.



반드시 접지해 주세요. (접지가 제공되지 않는 기기는 제외)

- 접지가 잘 되어 있지 않으면 고장이나 누전시 감전 될 수도 있습니다.
- 접지할 수 없는 장소에 설치할 때는 누전차단기를 구입 설치하여 콘센트에 연결하여 사용하세요.
- 가스관, 수도 파이프, 피뢰침, 전화선 등에는 절대로 접지하지 마세요.



사용할 때

! 경고

다음과 같은 경우 제품에 이상이 의심되므로 즉시 제품의 전원을 끄고 전원 코드를 콘센트에서 뺀 후 서비스 센터에 연락해 주세요.

- 제품이 충격받은 경우
- 제품이 파손된 경우
- 제품 내부에 이물질이 들어간 경우
- 제품에서 연기가 나거나 냄새가 날 경우

화재, 감전의 원인이 될 수 있습니다.

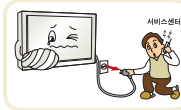

멀티 콘센트 사용시 여러기기를 동시에 사용하지 마세요.

콘센트의 이상 발열로 인한 화재의 원인이 됩니다.

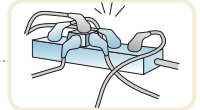

TV 속에 동전, 머리핀, 쇠붙이 등의 금속류나 종이, 성냥 등의 불에 타기 쉬운 물건을 집어 넣지 마세요.

화재, 감전의 원인이 됩니다.



전원플러그는 젖은 손으로 절대 만지지 마세요.

감전의 원인이 될 수 있습니다.



도시 가스 등의 가스 누설이 있을 때에는 콘센트에 절대 손대지 마시고, 창문을 열어 반드시 환기시키세요.

불꽃이 튀어 화재나 화상의 원인이 됩니다.



청소할 때 TV 본체 각 부분에 직접 물을 뿌리지 마세요. 제품에 물이 들어가거나 젖지 않도록 하세요.

화재, 감전의 원인이 됩니다.



수리 기술자 외에는 TV를 절대 분해하거나 개조하지 마세요. 점검, 조정, 수리는 판매점 또는 고객상담 창구에서 상담하세요.

화재, 감전의 원인이 됩니다.



천둥, 번개가 칠 때는 전원코드나 안테나선은 위험하므로 절대 만지지 마세요.

감전의 원인이 됩니다.



리모컨 등에 사용하는 건전지를 교체할 경우 어린이가 먹지 않도록 주의하고, 건전지는 어린이 손에 닿지 않는 곳에 두세요.

만일 어린이가 먹은 경우에는 즉시 의사와 상담하세요.



주전원 차단장치는 전원 플러그이며, 이 차단장치는 쉽게 조작할 수 있는 위치에 있어야 합니다.

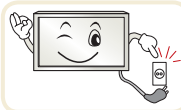

게임기 등 외부기기를 연결하여 사용시에는 연결선의 길이를 충분히 유지하세요.

제품이 넘어져 상해 또는 제품 파손의 원인이 될 수 있습니다.

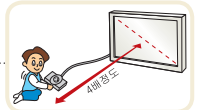

화면의 전면 및 측면에 금속물질 등으로 충격을 주거나 흠집을 내지 마세요.

화면 파손의 원인이 될 수 있습니다.



TV를 장시간 시청하지 않을 때나 부재시에는 전원플러그를 콘센트에서 빼주세요.

먼지가 쌓여 발열, 발화 및 절연연화에 의한 감전, 누전화재의 원인이 됩니다.

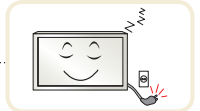

전원 플러그가 콘센트에 연결된 상태에서 다른 한쪽의 홈에 젓가락 등 전도체를 넣지 마세요. 또한 콘센트에서 전원 플러그를 뺀 후 바로 만지지 마세요.

감전의 원인이 됩니다.

제품을 포장하는 비닐 포장지는 아이들의 손이 닿지 않도록 보관하세요.

아이가 잘못 사용하면 질식될 우려가 있습니다.

안전을 위한 주의사항

안전을 위한 주의사항은 제품을 안전하고 정확하게 사용하여 예기치 못한 위험이나 손해를 사전에 방지하기 위함입니다.

설치할 때

⚠ 주의

TV를 옮기는 경우에는 꼭 전원 스위치를 끄고 전원플러그, 안테나선, 기기간의 접속 코드 등을 빼세요.

TV가 파손되거나 코드가 손상되어 화재, 감전의 원인이 됩니다.

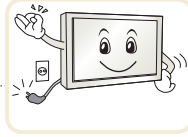

제품이 무거우므로 포장을 풀거나 들어서 옮길 때에는 반드시 두사람 이상이 함께 하세요.

다칠 수 있습니다.



흔들리는 선반 위나 경사진 장소 등 불안정한 장소, 진동이 있는 장소, 제품이 완전하게 지지되지 않는 장소에는 설치하지 마세요.

떨어지거나 뒤집혀서 다치거나, 제품 고장의 원인이 될 수 있습니다.



제품 내부 온도 상승을 막기 위하여 다음과 같은 주의사항을 지켜주세요.

- 벽으로부터 10 cm 이상 공간이 있도록 설치해 주세요.
- 책장이나 벽장 등 통풍이 되지 않는 장소에 설치하지 마세요.
- 카펫트나 방석 위에 설치하지 마세요.
- 제품의 통풍구가 테이블보나 커튼 등으로 막히지 않도록 하세요.



실외안테나를 사용하는 가정에서는 심한 바람이 불어서 안테나가 쓰러지더라도 근처 전기줄에 닿지 않도록 거리를 두고 설치하세요.

감전사고 및 상해의 원인이 될 수 있습니다.

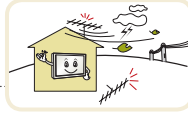

화재의 원인이 될 수 있습니다.



벽걸이 지지대를 사용하여 설치할 경우 반드시 고객 상담실로 문의하시고 사용시 주의사항은 벽걸이 지지대 사용설명서를 참조하세요.

상해의 원인이 될 수 있습니다.



스탠드형으로 설치할 경우 전도방지의 조치를 하세요. 전도방지의 조치를 하지 않으면 TV가 넘어져 다칠 수 있습니다.

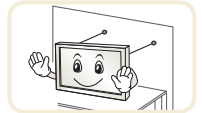

안테나 공사는 기술과 경험이 필요하므로 판매점 또는 서비스 센터에 상담하여 주세요.

감전의 원인이 될 수 있습니다.



스탠드 및 벽걸이는 반드시 LG전자 전용 정품을 사용하시기 바랍니다.

LG전자 정품 이외 유사품 사용으로 인한 제품 이상 및 물적 피해 또는 상해는 소비자 보호법에 의거 LG전자에서 책임지지 않습니다.

사용할 때

⚠ 주의

전원플러그를 콘센트에 꽂거나 뽑아서 TV를 켜거나 끄지 마세요. (전원플러그를 스위치 용도로 사용하지 마세요.)

감전이나 고장의 원인이 됩니다.



전원플러그를 뺄 때는 플러그를 잡고 빼 주세요.

전선 안의 선이 끊어지면 화재의 원인이 됩니다.



전원플러그 핀 부위 또는 콘센트에 먼지 등이 묻어 있을 때에는 깨끗이 닦아 주세요.

화재의 원인이 될 수 있습니다.



전원코드나 플러그를 손상시키거나 가공하거나 무리하게 구부리거나 비틀거나 잡아 당기거나 틈 사이에 끼우거나 가열하지 마세요. 콘센트 끼우는 부분이 헐거울 때는 사용하지 마세요.

화재, 감전의 원인이 됩니다.

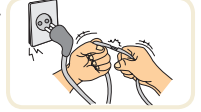

제품 화면 대각선 길이의 약 2배 - 7배정도 떨어져서 시청하세요.

가까이에서 장시간 시청하면 시력에 영향을 줄 수 있습니다.

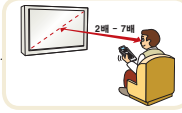

무거운 물건을 올려 놓지 마세요.

넘어지거나 떨어져서 상해의 원인이 됩니다.

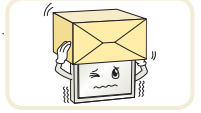

전원코드를 열기구에 가까이 닿지 않게 하세요.

코드의 피복이 녹아서 화재, 감전의 원인이 될 수 있습니다.

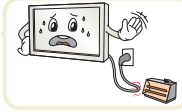

제품 각 부분 및 화면을 청소할 때는 전원 코드를 빼고 부드러운 헝겊으로 가볍게 닦아주세요. 지나친 힘은 흠집이 생기거나 변색의 우려가 있으므로 주의하세요.

분무기로 물을 뿌리거나 물걸레로 닦지 마세요. 특히, 각종 세정제, 자동차 및 공업용 광택제, 연마제, 왁스, 벤젠, 알코올 등을 제품 본체나 화면에 사용할 경우 제품에 손상을 주로 절대 사용하지 마세요.

화재, 감전 또는 변형, 부식, 파손같은 제품 손상의 원인이 됩니다.



1년에 한 번쯤은 판매점이나 서비스 센터에 내부청소를 상담하세요.

TV 내부에 먼지가 끈 채로 오랫동안 청소하지 않으면 화재, 고장의 원인이 될 수 있습니다.



지정된 것 이외의 건전지는 사용하지 마세요.

전지파열, 누액에 의한 화재, 감전의 원인이 될 수 있습니다.

새 건전지와 낡은 건전지를 혼합하여 사용하지 마세요.

전지파열, 누액에 의한 화재, 감전의 원인이 될 수 있습니다.



외부기기 시청이나 방송이름과 같이 정지된 문자가 장시간 나타나거나, 화면크기를 4:3으로 시청시 장시간 사용할 경우 화면에 잔상이 남을 수 있으므로 주의해서 사용하세요.

전원 코드가 플러그에 연결되어 있는 한, 제품을 끄더라도 전원이 완전히 꺼지지 않습니다.

TV를 오래 켜두면 통풍구가 뜨거워지니 달지 않도록 주의하세요.

열이 발생하는 것은 제품의 결함이나 동작 시 문제가 되는 것이 아니므로 안심하고 사용하세요.

주기적으로 코드의 상태를 확인하세요. 만약 외적인 손상이나 변질이 의심되는 경우 제품 사용을 중지하고 전원코드를 빼주세요. 그리고 서비스 센터를 통하여 교체하세요.

리모컨과 TV 사이의 장애물을 치워주세요.

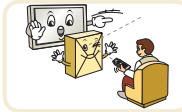

햇빛이나 강한 전등 아래에서는 리모컨 조절이 잘 안 되는 경우가 있으니, 이 때에는 TV의 위치를 바꿔주세요.

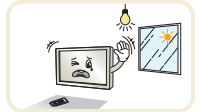

전원코드는 LG전자에서 공급하는 정품만 사용하세요. 그리고 타사 제품은 사용하지 마세요.

화재, 감전의 원인이 됩니다.

안전을 위한 주의사항

3D 영상을 시청할 때



시청 환경

• 시청 시간

3D 콘텐츠 시청 시, 1시간 시청에 5분 - 15분 정도 휴식을 취하십시오. 장시간 시청 시 두통, 어지럼증, 피로, 시력저하와 같은 증상이 올 수 있습니다.

광 과민성 발작 및 만성적 질환 보유자

- 번쩍이는 화면과 같은 특정 3D 이미지는 사람에 따라서 발작과 같은 이상 증세를 유발 할 수 있으며, 시청자를 놀라거나 흥분하게 할 수 있습니다.
- 만성적 질환(간질, 심장관련 질환, 혈압관련 질환 등) 보유자, 임산부 및 평소 멀미가 심한 사람은 3D시청을 삼가 해야 합니다.
- 입체시맹 및 입체시 이상자는 3D 콘텐츠 이용을 삼가 해야 합니다. 이중상, 혹은 시각적 불편함을 느낄 수 있습니다.
- 사시, 약시, 난시 등의 증상 보유자는 깊이감을 지각하는데 문제가 있을 수 있으며 이중상 등으로 피로를 쉽게 느낄 수 있습니다. 일반 성인에게 권장되는 휴식 시간 보다 더 자주 휴식을 취해야 합니다
- 왼쪽과 오른쪽 눈의 시력차이가 있는 시청자는 시력을 보정한 이후에, 3D 콘텐츠를 이용하여 주십시오.

시청 자제 및 시청 중단해야 하는 증상들

- 수면부족, 과로, 음주 등 신체가 피로한 상태에서는 가급적 3D 입체영상 시청을 자제하여 주십시오.
 - 다음과 같은 증상이 느껴 질 시 3D 콘텐츠 시청/사용을 중단하고, 증상이 사라질 때까지 휴식을 취하십시오.
 - 두통, 안구 통증, 어지러움, 울렁거림, 두근거림, 상 흐림, 불쾌감, 이중상, 시각적 불편 증상 또는 피로를 느낄 경우.
- 이러한 증세가 지속될 경우에는 의사와 상담을 권고 드립니다.

3D 영상을 시청할 때



주의

시청 환경

• 시청 거리

3D 콘텐츠 시청 시 화면 대각선 길이의 최소 2배 이상 거리에서 시청하십시오.

시청 시 불편함이 느껴지면 현재 거리보다 조금 더 먼 거리에서 시청 하십시오.

3D 안경에 대한 주의 사항

- 3D 안경은 자사 전용 제품을 사용 하십시오. 전용 제품이 아닐 경우 입체 영상이 정상적으로 보이지 않을 수 있습니다.
- 3D 안경을 선글라스, 보호용 고글 등으로 사용하지 마십시오.
- 변형된 3D 안경 사용 시 시력 저하나 화면왜곡 등의 현상이 발생 할 수 있습니다.
- 너무 뜨겁거나 차가운 곳에서 보관 시 3D입체영상 안경이 변형 될 수 있으니 보관에 주의해 주십시오.
- 렌즈표면이 긁혀 3D입체영상이 정상적으로 보이지 않을 수 있으니 렌즈 세정 시 부드럽고 깨끗한 천을 사용하고, 렌즈를 날카로운 도구로 긁거나 화학약품을 이용하여 세정하지 마십시오.

시청 연령

• 유아/어린이

- 5 세 이하의 유아는 3D 콘텐츠 시청/사용을 금지 시켜 주십시오
- 10세 이하의 어린이는 시각기능이 발달 과정이 있어 화면을 만지려고 하거나 TV로 뛰어들려고 하는 등의 과도한 반응을 할 수 있습니다. 성인의 시청지도와 감독이 필요 합니다.
- 어린이는 두 눈간 사이가 성인에 비해 짧기 때문에 입체 영상의 양안 시차는 상대적으로 더 과도하게 느껴져서 동일한 3D 입체 영상을 시청하더라도 더 큰 깊이감을 지각하게 됩니다.

• 청소년

- 19세 이하의 청소년은 3D 콘텐츠의 빛 자극에 의해 예민하게 반응할 수 있습니다. 피로한 상태에서 과도한 시청을 자제 하십시오.

• 노년층

- 노년층의 경우에는 청년층에 비해 입체감이 떨어 질 수 있습니다. 무리하게 권고 시청거리보다 좁히려고 하지 마십시오.

각 부분의 이름

제품의 형상은 실물과 차이가 날 수 있습니다.

앞면

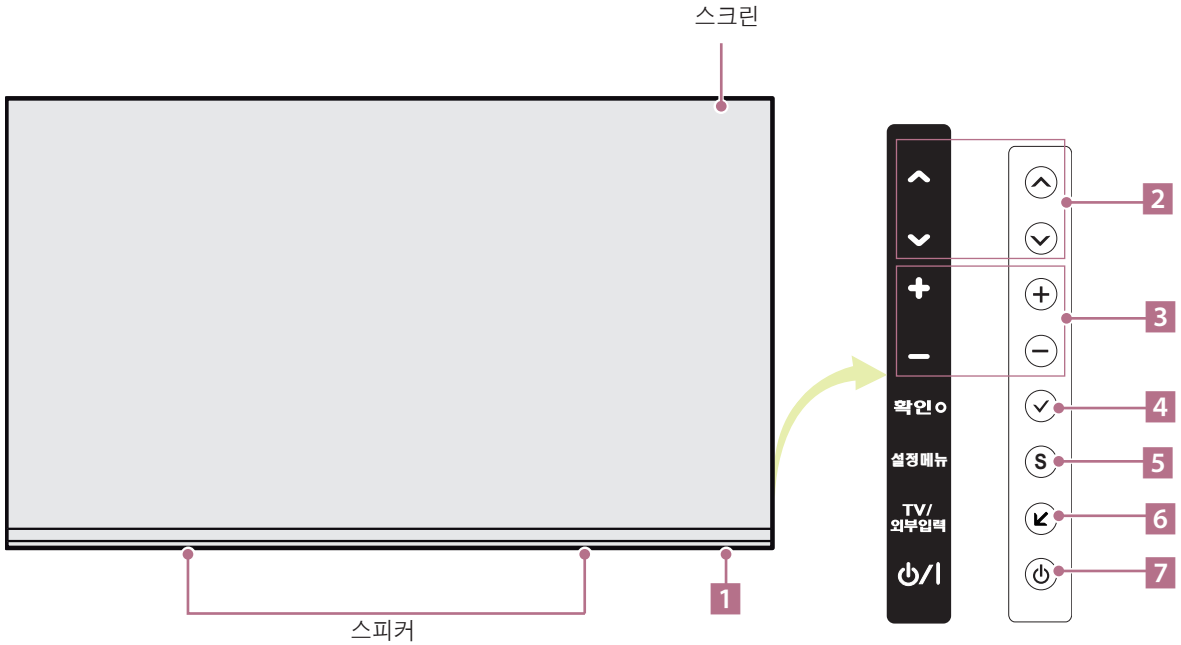

- 1 EyeQ Green 센서/매직 리모컨 신호 받는 곳/전원 대기 표시등**
- 2 채널 \wedge , \vee 버튼**
- 3 음량 +, - 버튼**
- 4 확인 \odot 버튼**
- 5 설정메뉴 버튼**
설정메뉴가 화면에 나타납니다.
- 6 TV/외부입력 버튼**
공중파 방송/유선 방송/케이블 방송/외부입력기기/DVD 등의 입력신호를 선택합니다.
- 7 전원 버튼**

뒷면

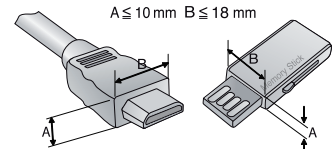
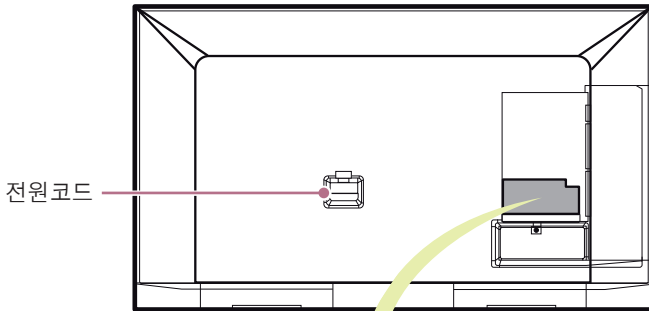

※ HDMI 입력/USB 입력 단자에 HDMI 케이블/USB 케이블 또는 USB 메모리 스틱을 연결할 때는 폭 18 mm, 두께 10 mm 이하의 제품을 사용하시기 바랍니다.

사용할 USB 케이블이나 USB 메모리 스틱 사이즈가 TV의 USB 단자와 사이즈가 맞지 않을 경우 USB 2.0 지원하는 연장 케이블을 사용하세요.

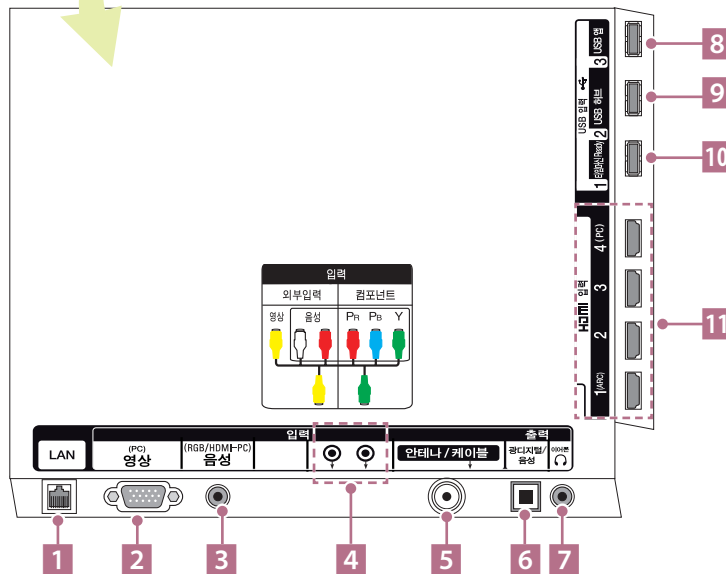
**1 LAN 단자**

LAN 선을 연결하여 네트워크 기능 등을 이용할 수 있습니다.

2 영상 입력 (PC) 단자**3 음성 입력 (RGB/HDMI-PC) 단자****4 외부입력/컴포넌트 입력 단자****5 안테나/케이블 입력 단자****6 광디지털 음성출력 단자**

전원 대기 상태에서는 디지털 음성 출력이 되지 않습니다.

7 이어폰 단자

이어폰 또는 헤드폰이 연결되면 설정메뉴 → 음성 항목을 설정할 수 없습니다.

8 USB 입력 3 (USB 앱) 단자**9 USB 입력 2 (USB 허브) 단자****10 USB 입력 1 (타임머신 Ready) 단자****11 HDMI 입력 1(ARC), 2, 3, 4(PC) 단자**

리모컨 버튼의 이름

매직 리모컨

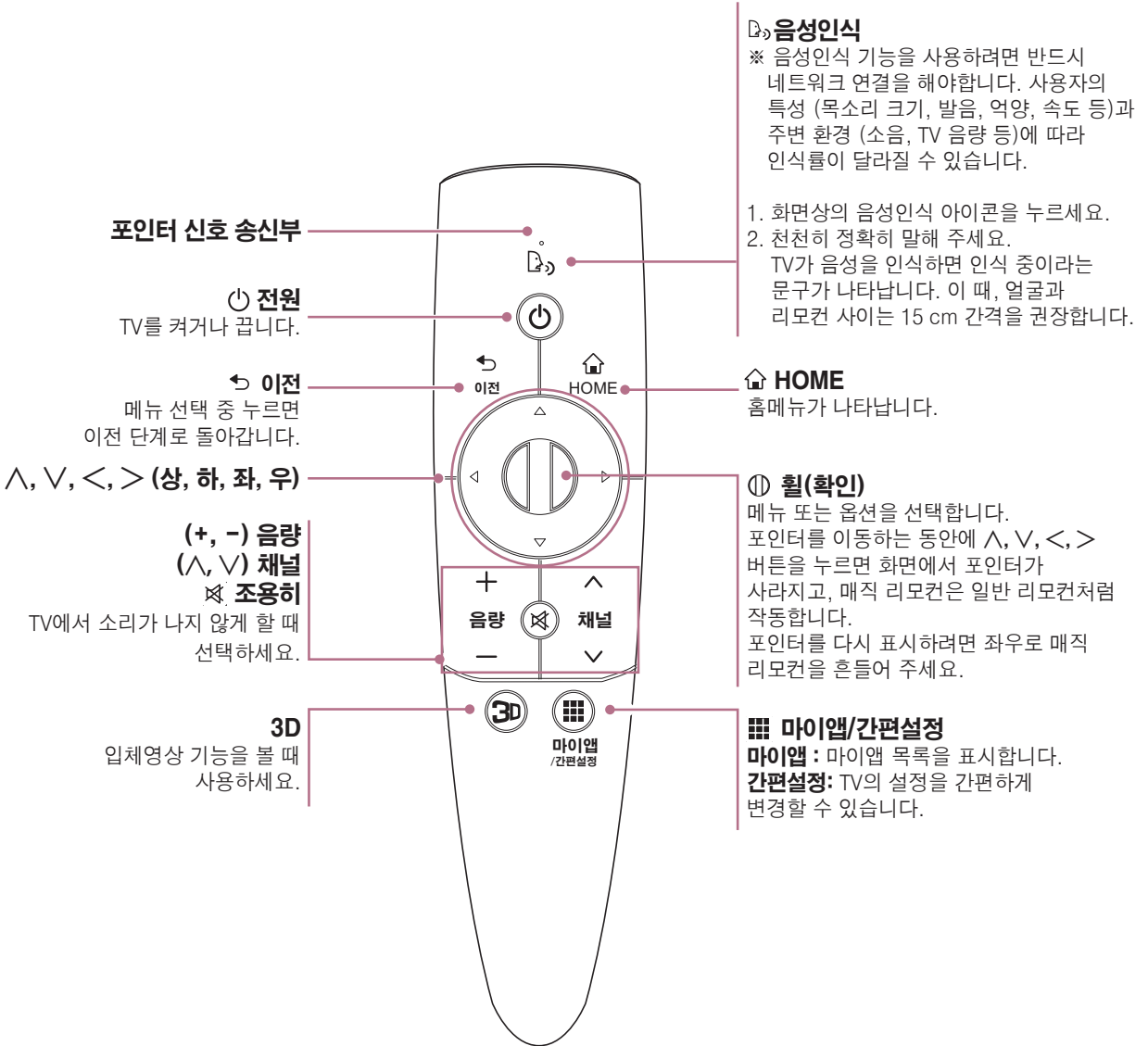

음성인식

※ 음성인식 기능을 사용하려면 반드시 네트워크 연결을 해야합니다. 사용자의 특성 (목소리 크기, 발음, 억양, 속도 등)과 주변 환경 (소음, TV 음량 등)에 따라 인식이 달라질 수 있습니다.

1. 화면상의 음성인식 아이콘을 누르세요.
2. 천천히 정확히 말해 주세요.
TV가 음성을 인식하면 인식 중이라는 문구가 나타납니다. 이 때, 얼굴과 리모컨 사이는 15 cm 간격을 권장합니다.

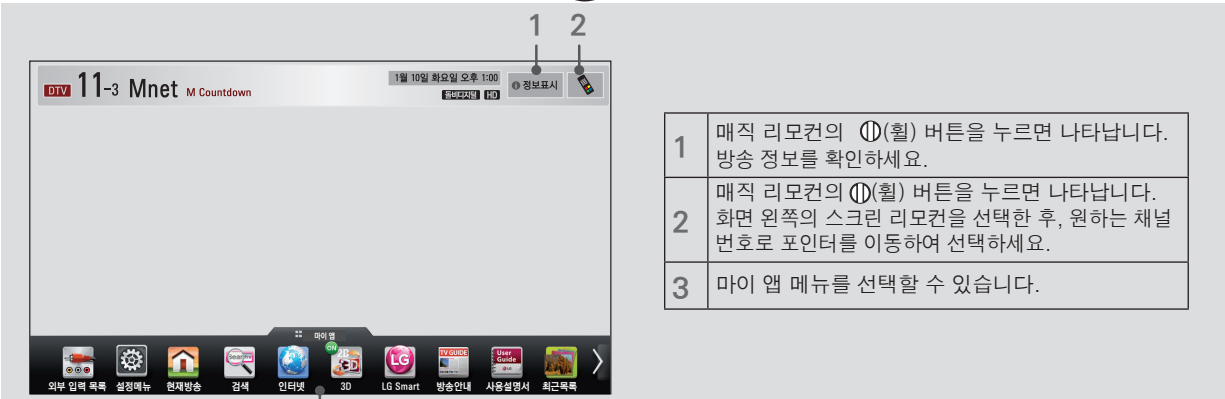

- 1 매직 리모컨의 **휠(확인)** 버튼을 누르면 나타납니다. 방송 정보를 확인하세요.
- 2 매직 리모컨의 **휠(확인)** 버튼을 누르면 나타납니다. 화면 왼쪽의 스크린 리모컨을 선택한 후, 원하는 채널 번호로 포인터를 이동하여 선택하세요.
- 3 마이 앱 메뉴를 선택할 수 있습니다.

매직 리모컨 등록하기

매직 리모컨을 사용하기 위해서는 반드시 등록을 해야 합니다.
사용 전에 다음과 같이 매직 리모컨을 등록해 주세요.

1. TV를 켜고 TV를 향해 **Ⓢ** 휠(확인) 버튼을 누르세요. 등록이 완료되면, TV 화면에 등록 완료 메시지가 나타납니다.
2. 매직 리모컨 등록 실패 시 TV 전원을 껐다 켜 후 **Ⓢ** 휠(확인) 버튼을 눌러 다시 등록해 주세요.

매직 리모컨 재등록 방법

1. **HOME** 버튼과 **↵**이전 버튼을 동시에 5초정도 누르세요.
TV를 향해 **Ⓢ** 휠(확인) 버튼을 누르면 재등록됩니다.
2. TV를 향해 **↵**이전 버튼을 5초 정도 눌러도 리모컨 초기화와 동시에 재등록됩니다.
등록이 완료되면, TV 화면에 등록 완료 메시지가 나타납니다.

매직 리모컨, 이렇게 사용하세요



1. 화면에 포인터가 없을 때 가볍게 흔들면 화면에 포인터가 나타납니다.
→ 일정시간 사용하지 않으면 화면의 포인터가 사라집니다.
2. 포인터 신호 송신부를 TV로 향한 뒤 상하좌우로 움직이면 포인터가 움직입니다.
→ 포인터가 비정상적으로 동작할 경우 매직 리모컨을 10초 정도 움직이지 않게 유지한 후 다시 사용하세요.

리모컨 건전지! 이렇게 교환하세요

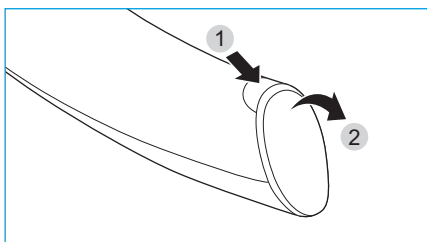

사용중 TV에 건전지가 부족하다는 메시지가 나타나면 건전지를 교환하세요.
그림과 같이 건전지 뚜껑 윗부분을 살짝 누른 후 아래로 밀어 열어주세요.
리모컨 내부의 +, - 방향 표시대로 알카라인 건전지(1.5V, AA형) 2개를 모두 똑같은 새 것으로 사용하세요.

매직 리모컨을 사용할 때 주의하세요

- 정해진 범위(거리 10m) 내에서 사용하세요. 사용 가능 범위 외에서 사용하거나 사용 가능 범위 내에 장애물이 있으면 통신 장애를 일으킬 수 있습니다.
- 주변 기기에 따라 통신 장애가 발생할 수 있습니다.
전자레인지, 무선 랜 등의 제품은 매직 리모컨과 동일 주파수 대역(2.4 GHz)을 사용하므로 통신 장애가 발생할 수 있습니다.
- 매직 리모컨에 충격을 가하거나 낙하시 리모컨 고장의 원인이 됩니다.
- 매직 리모컨을 사용할 때는 주변의 가구나 전자제품 또는 사람과 부딪히지 않도록 주의하세요.

TV를 설치하려면

TV는 데스크형으로 설치하는 방법 외에 다른 방법으로도 설치가 가능합니다.
32LM6400 모델에만 해당됩니다.

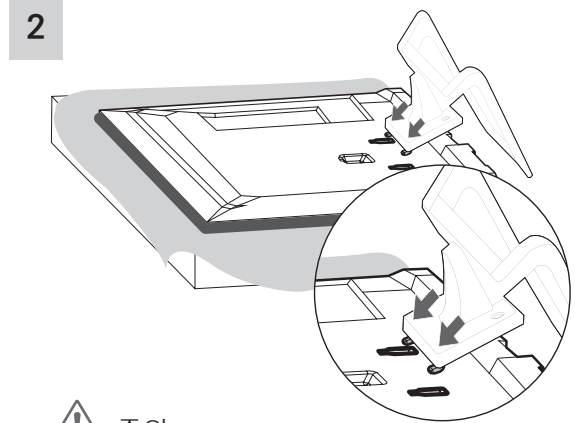
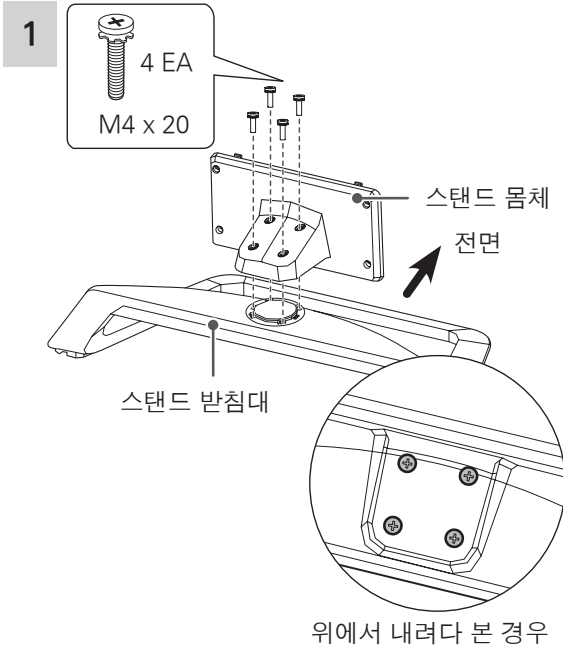

! 주의

- 스탠드 조립시 테이블위나 바닥이 평평한 곳에 제품 스크린이 아래로 향하도록 하여 놓으세요.
이때 스크린이 손상되지 않도록 방석이나 부드러운 천을 놓고 그 위에 두어야 합니다.

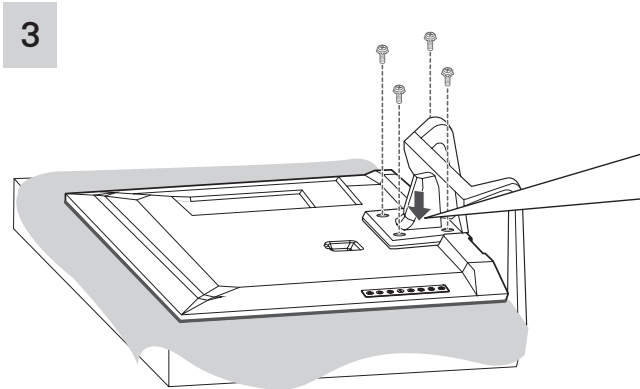

4 EA
M4 x 20

! 주의

- 데스크형 스탠드를 조립할 때, 스크류가 끝까지 고정되어 있는지 확인하세요. (끝까지 고정되지 않았을 경우 제품 설치 후 앞으로 기울어질 수 있습니다.) 과도한 힘으로 스크류를 조이면 스크류 체결부의 마모로 스크류가 이탈될 수 있으니 주의하세요.

TV가 넘어지지 않게 하려면

그림은 실물과 다를 수 있습니다.

- 데스크형 스탠드를 안전하게 사용하기 위해 반드시 벽과 고정시키세요.
- 스크류 및 브라켓, 연결용 끈은 부속품이 아니므로 시중에서 별도로 구매하세요.
- 42/47/55LM6400, 42/47/55LM6600, 42/47/55LM6690, 42/47/55LM6700, 47/55LM7600, 60LM6450 모델은 데스크형 스탠드를 별도 구매하여 사용 할때만 해당됩니다.
데스크형 스탠드의 상세한 사용법은 데스크형 스탠드 사용설명서를 참조하세요.

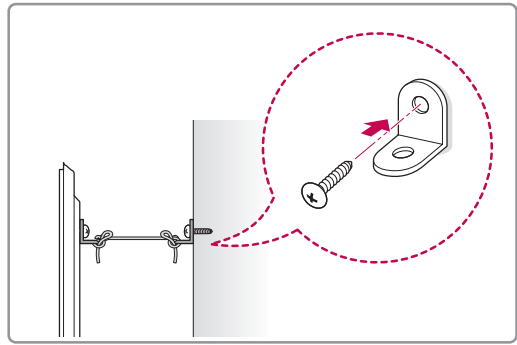
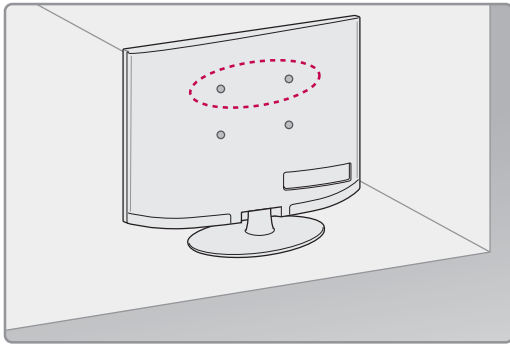

- 1 브라켓을 제품 뒷면과 벽에 고정시키세요.
제품을 안전하게 사용하려면 제품용 브라켓과 벽면용 브라켓을 같은 높이로 고정시키세요.
제품에 브라켓을 설치할 때는 그림에 표시된 부분에 고정하시면 됩니다.
벽면용 브라켓을 설치할 때는 벽에 맞는 스크류로 단단하게 고정시키세요.
- 2 제품용 브라켓과 벽면용 브라켓이 단단하게 고정되었는지 확인하세요.
- 3 튼튼한 끈을 이용하여 제품용 브라켓과 벽면용 브라켓을 묶어 연결하세요.
이와 같은 방법으로 설치된 제품을 이동하실 경우 먼저 끈을 풀어주세요.

TV를 설치하려면

제품의 형상은 실물과 차이가 날 수 있습니다.

제품을 바닥과 고정시킬때

32LM6400 모델에만 해당됩니다.

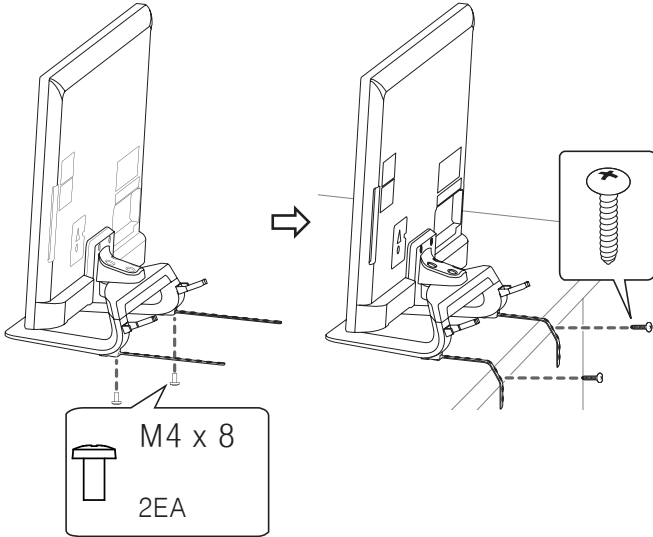

• 32LM6400 모델에 해당합니다.

1. 브라켓 스크류를 이용하여 스탠드 받침대로 스탠드 고정용 케이블을 연결합니다.
2. 스탠드 고정용 스크류를 사용하여 스탠드 고정용 케이블을 고정합니다.
3. TV가 고정되면, 가까운 벽에 테이블을 이동합니다. 이 때, 어린이가 부상을 입지 않도록 주의하세요.

설치할 때 주의하세요

화면상의 스크래치, 손자국 등을 방지하기 위해 포장백을 제거하지 않은 채로 평평한 곳에 TV 화면이 아래로 향하도록 놓으세요.

TV 뒤쪽의 포장백을 제거 후, 벽걸이 지지대 제품에 동봉된 설치 안내에 따라 TV를 벽에 설치하세요.

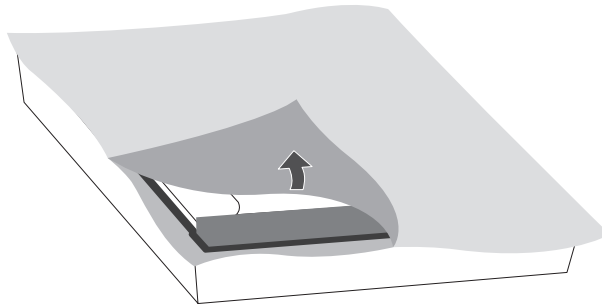

반드시 TV 세트 측면에 보호 패드를 끼워서 운반하세요.

설치가 완료된 후에 TV 좌우의 보호패드를 제거하세요.

(32/42/47/55LM6400, 60LM6450 모델에는 보호 패드가 적용되지 않습니다.)

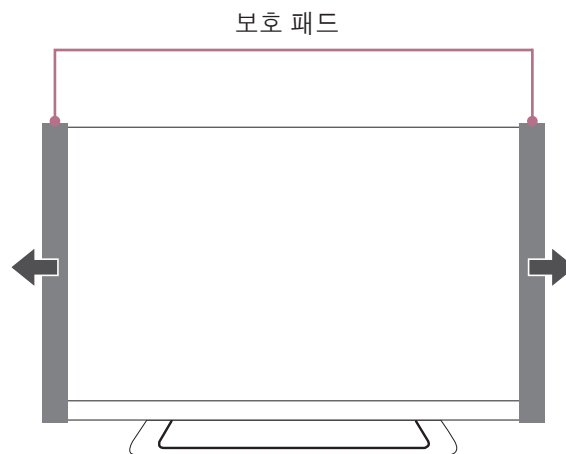

TV를 설치하려면

선정리를 하려면

32/42/47/55LM6400 모델에 해당됩니다.

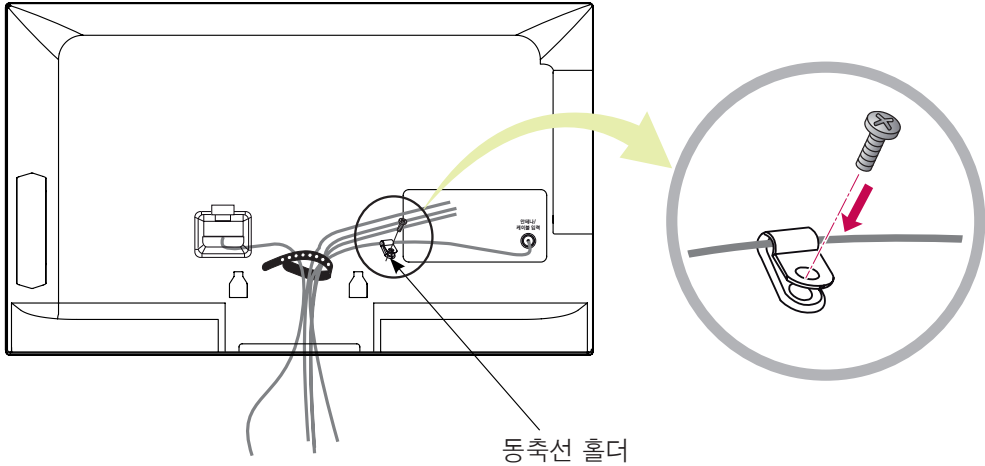

1 TV에 케이블을 연결한 후 그림과 같이 부속품으로 제공된 케이블 정리용 밴드를 사용하여 케이블을 정리하세요.

2 동축선을 연결한 후, 부속품인 동축선 홀더와 동축선 홀더 체결용 스크류를 이용하여, 그림과 같이 동축선을 TV 뒷면에 고정시키세요.

동축선을 단독으로 고정시키지 않으면 과도하게 움직일 시 파손이 될 수 있으니 반드시 동축선 홀더와 동축선 홀더 체결용 스크류로 체결해 주세요.

단, 제공된 동축선 외 다른 케이블 사용시 체결되지 않을 수 있으니 별도 구매하여 설치하세요.

• 데스크형 스탠드 설치 후 선정리를 할 때는 아래와 같은 방법으로 해주세요.

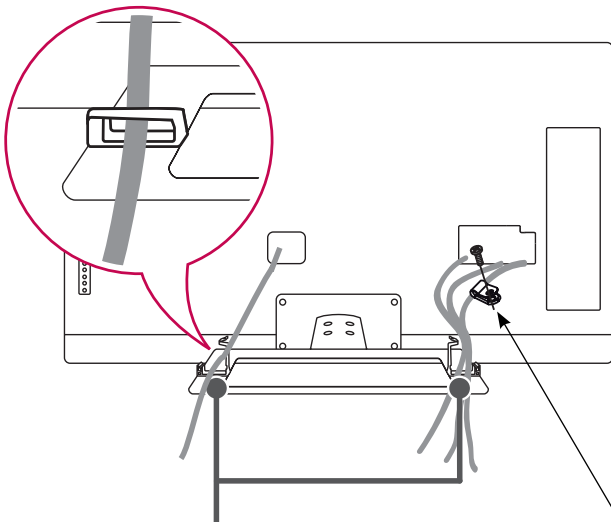

왼쪽 그림과 같이 케이블을 케이블 매니지먼트 클립에 모아 고정하세요.

케이블 매니지먼트 클립

동축선 홀더

선정리를 하려면

42/47/55LM6600, 42/47/55LM6690, 42/47/55LM6700, 47/55LM7600, 60LM6450 모델에 해당됩니다.

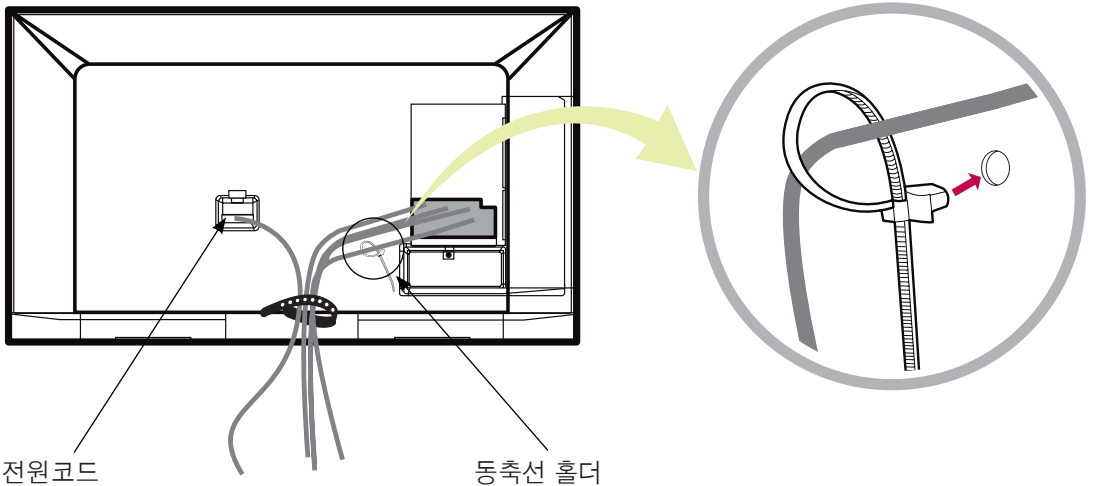

- 1 동축선 빠짐 현상 방지를 위하여 부속품으로 제공된 동축선 홀더를 제품 뒷면에 장착하세요. 동축선을 꽂은 뒤 동축선 홀더에 삽입하여 조여 주세요.
- 2 부속품으로 제공된 케이블 정리용 밴드를 제품의 뒷면에 장착하세요. 원하는 선을 연결한 뒤 케이블 정리용 밴드를 이용하여 선정리를 하세요.

• 데스크형 스탠드 설치 후 선정리를 할 때는 아래와 같은 방법으로 해주세요.

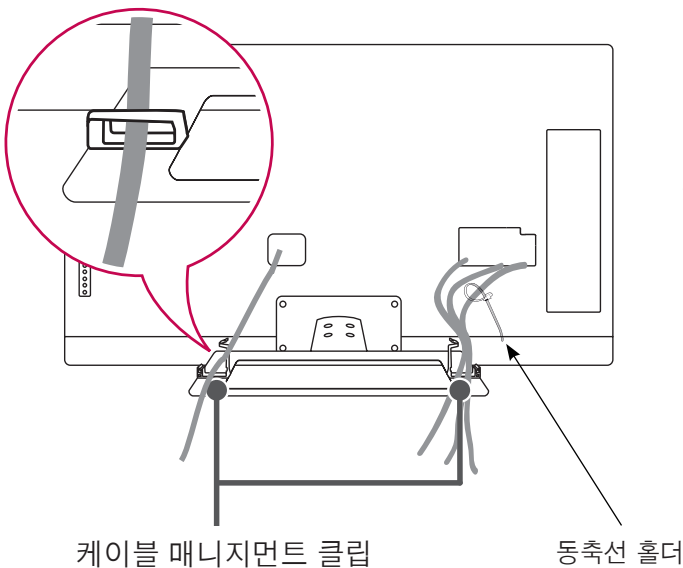

왼쪽 그림과 같이 케이블을 케이블 매니지먼트 클립에 모아서 고정하세요.

TV를 설치하려면

제품의 형상은 실물과 차이가 날 수 있습니다.

데스크형으로 설치할 때

그림은 실물과 다를 수 있습니다.

통풍이 잘되지 않는 곳에 제품을 설치하면 제품 내부의 온도 상승으로 인해 화재의 원인이 되거나 제품에 손상을 줄 수도 있습니다. 제품의 안전한 설치를 위해서 제품 주위에 충분한 여유 공간을 확보해 주세요.

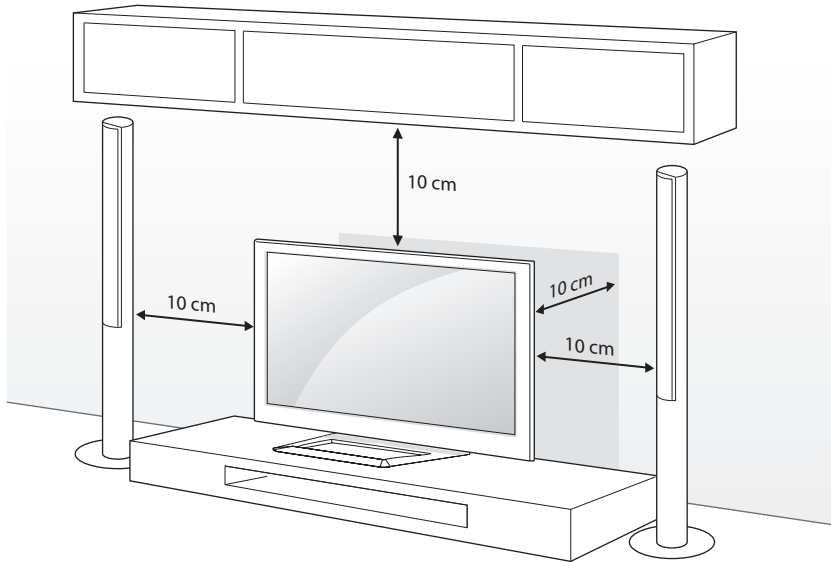

⚠ 주의

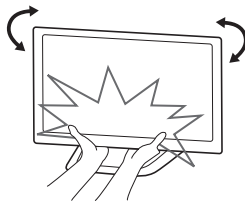
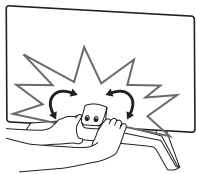

- 제품 설치 후 좌 10°, 우 10°로 각도를 조절할 수 있습니다. 각도를 조절하면서 손가락이 끼이지 않도록 조심하세요.

벽걸이형으로 설치할 때

그림은 실물과 다를 수 있습니다.

통풍이 잘되지 않는 곳에 제품을 설치하면 제품 내부의 온도 상승으로 인해 화재의 원인이 되거나 제품에 손상을 줄 수도 있습니다. 제품의 안전한 설치를 위해서 제품 주위에 충분한 여유 공간을 확보해 주세요.

- 벽걸이 형으로 설치할 때는 LG 벽걸이 지지대를 별도 구매하여 사용하세요.
- VESA 규격을 만족하는 벽걸이 지지대를 사용하세요.
- 벽걸이 지지대를 사용하여 설치할 경우 반드시 고객 상담실로 문의하세요.

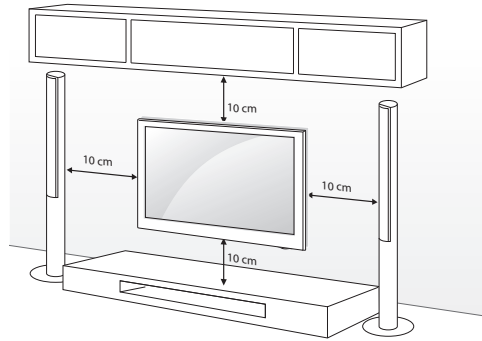
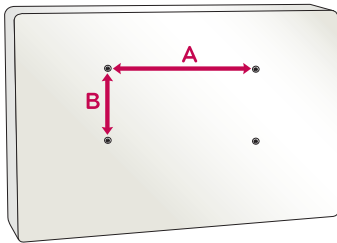

모델명	VESA (AxB)	표준 스크류	스크류 수량	벽걸이 지지대 모델	
				슬림형	천장형
32LM6400	200 x 200	M6	4	LSW200AX LSW220AX	AC-47LG30M
42LM6400/47LM6400 55LM6400/42LM6600 47LM6600/55LM6600 42LM6690/47LM6690 55LM6690/42LM6700 47LM6700/55LM6700 47LM7600/55LM7600 60LM6450	400 x 400	M6	4	LSW400AX LSW420AX	RC310

* 본 설명서에 사용되는 벽걸이 지지대 형상은 소비자의 이해를 돕기 위한 예시이므로 실제 제품과 다를 수 있습니다.

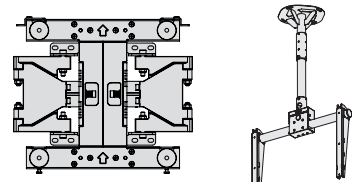

- 제품을 견고한 수직벽에 설치하세요.
- 편향된 위치나 천장에 설치하려면 특수 지지대가 필요합니다.
- 벽걸이 지지대를 설치하려는 벽의 재질은 TV의 무게를 충분히 견딜 수 있어야 합니다.
예) 콘크리트, 자연석, 조적 벽돌, 중공 벽돌
- 사용하는 벽걸이 지지대에 따라 스크류의 종류와 길이가 달라집니다. 자세한 사항은 보려면 벽걸이 지지대의 사용설명서를 참고하세요.
- 부적절한 설치로 인한 사고나 재산의 손해는 LG의 책임이 아닙니다.
 - VESA 규격을 만족하지 않는 벽걸이 지지대를 사용하였을 때
 - 벽 표면에 부적절한 스크류 사용으로 인해 TV가 떨어지거나 인명 피해가 생겼을 때
 - 적절한 설치 절차를 따르지 않았을 때
- 제품을 설치한 후에 부드러운 헝겊으로 닦으면 광택이 살아납니다.

안테나를 연결하려면

55LM6600 모델을 기준으로 설명합니다.

연결하려는 외부기기 설명서도 함께 참조하세요.

공중파 또는 유선/케이블(아날로그, 디지털) 방송을 시청할 경우

- 공중파 방송이란 옥내/옥외 안테나를 통해, 유선/케이블 방송이란 일반 유선 또는 케이블사로부터 수신되는 방송입니다.

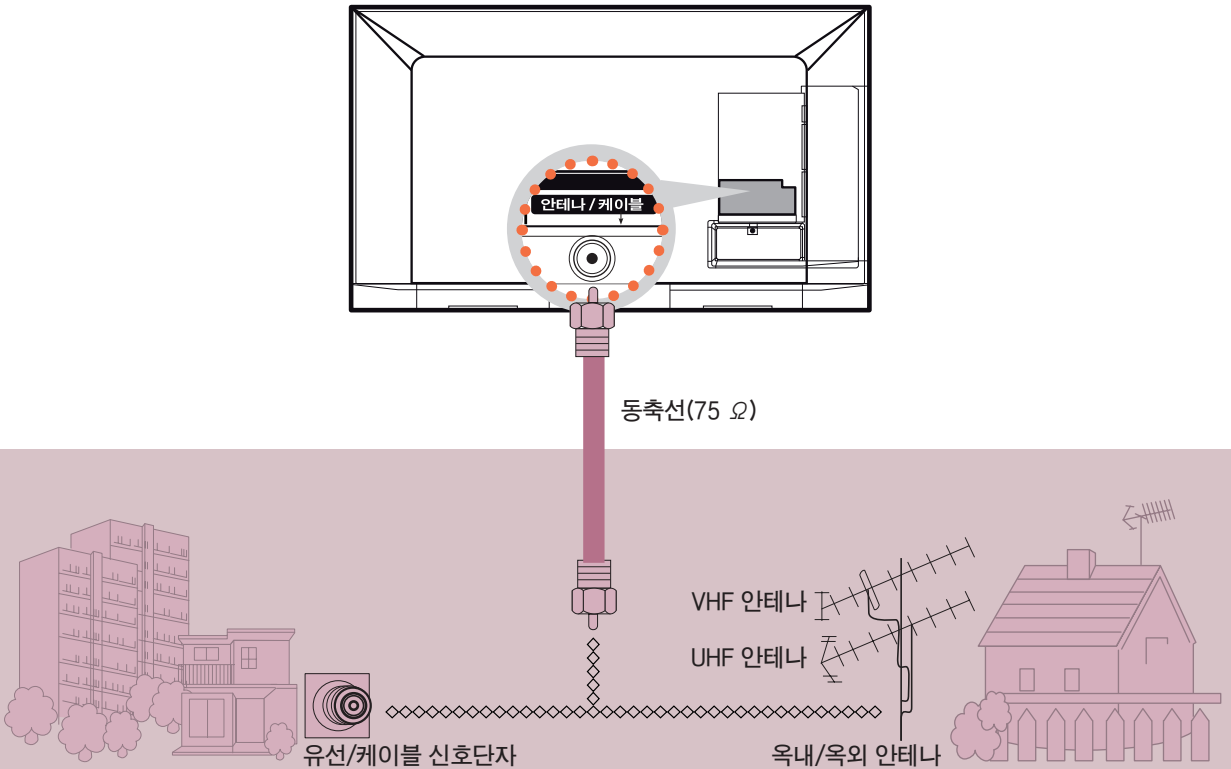

옥내/옥외 안테나를 통해 방송을 시청하려면 안테나선은 「안테나/케이블 입력」 단자에 연결하세요. 공중파 또는 유선/케이블(아날로그, 디지털) 방송을 시청할 수 있습니다.

- 동축선(75 Ω) 연결시 구리선이 구부러지지 않게 주의하세요.
- 연결단자는 오른쪽으로 돌리면 고정됩니다. TV의 단자와 직접 연결되는 동축선(75 Ω)은 반드시 부속품에 포함되어 있는 동축선(75 Ω)을 사용하세요.
- 전파가 약한 지역에서는 전파증폭기(부스터)를 구입해서 설치하면 더 좋은 화면을 볼 수 있습니다.
- 1개의 안테나를 가지고 2대 이상의 TV를 시청하고자 할 경우에는 신호분배기를 별도 구입하여 연결하세요.
- 안테나 설치가 잘 안 될 경우에는 안테나 전문 취급점이나 구입하신 판매점에 문의하세요.

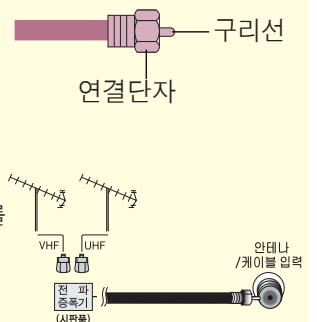

비디오를 연결하려면

동축선으로 연결할 경우

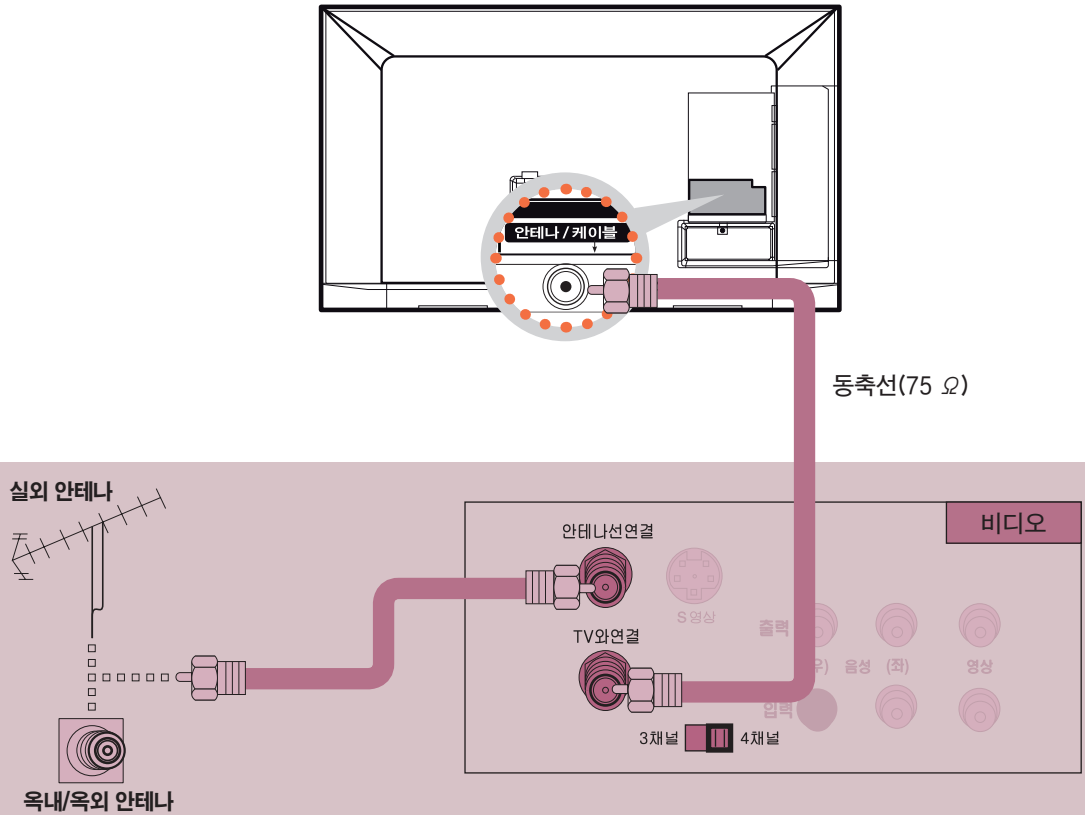

동축선으로 옥내/옥외 안테나 단자와 비디오 뒷면의 안테나선 연결 단자에 연결한 후, TV의 「안테나/케이블 입력」 단자와 비디오의 「TV와 연결」 단자를 연결하세요.

사용하기

- 1** 비디오의 전용 채널 선택 스위치를 3 또는 4로 맞추세요.
- 2** TV를 켜고 매직 리모컨의 채널 ▲, ▼ 버튼으로 1번에서 선택한 비디오의 전용 채널과 같은 채널 3-0 또는 4-0으로 맞추세요.
- 3** 비디오 테이프를 넣고 비디오 재생 버튼을 누르세요.

비디오를 연결하려면

외부입력으로 연결하여 볼 경우

- 케이블이 같은색끼리 연결되었는지 확인하세요.

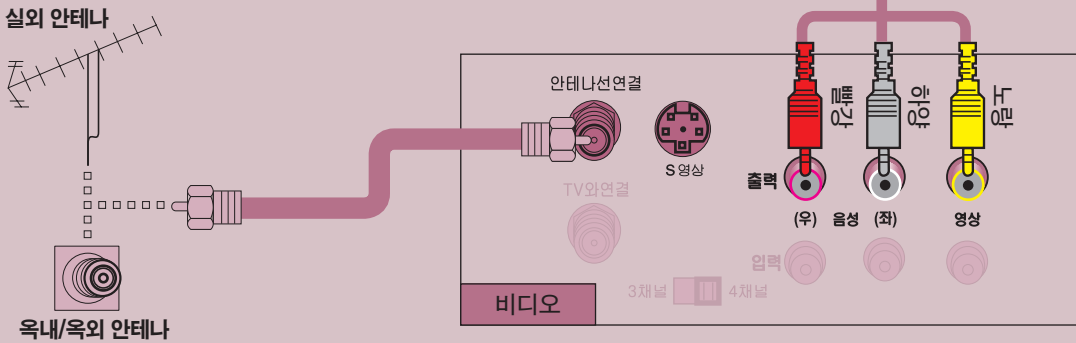
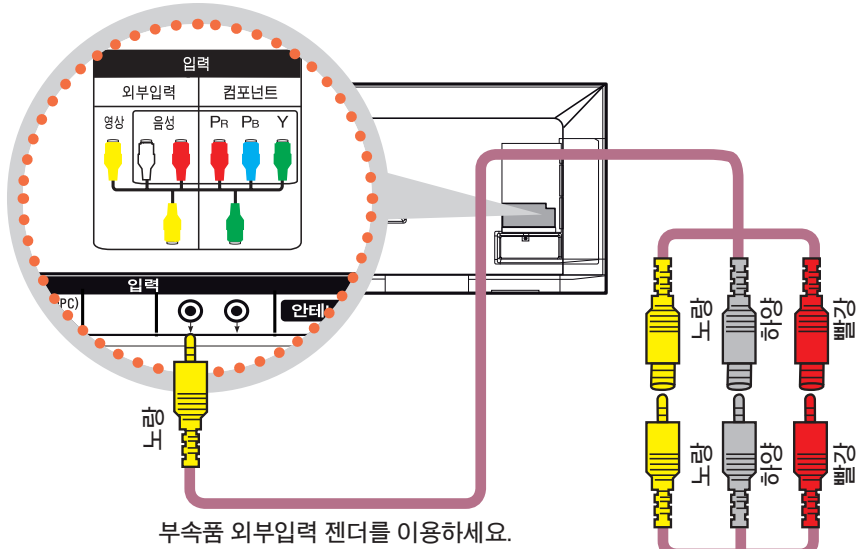

동축선으로 옥내/옥외 안테나 단자와 비디오의 「안테나선 연결」 단자를 연결한 후, TV의 「외부입력」 영상/음성 단자와 비디오의 영상/음성 출력단자를 영상/음성 연결선으로 연결하세요.

비디오가 모노제품인 경우에는 TV의 음성(좌)/영상 입력단자와 비디오의 음성/영상 출력단자를 연결하세요.

사용하기

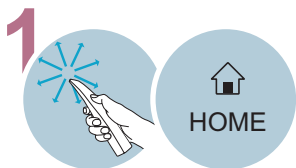

「외부 입력」을 선택하세요.

2 비디오 테이프를 넣고 비디오 재생 버튼을 누르세요.

케이블 수신기를 연결하려면

지역별 케이블 TV 방송국에 가입한 후 별도의 컨버터를 설치해야 시청 가능합니다.

동축선으로 연결할 경우

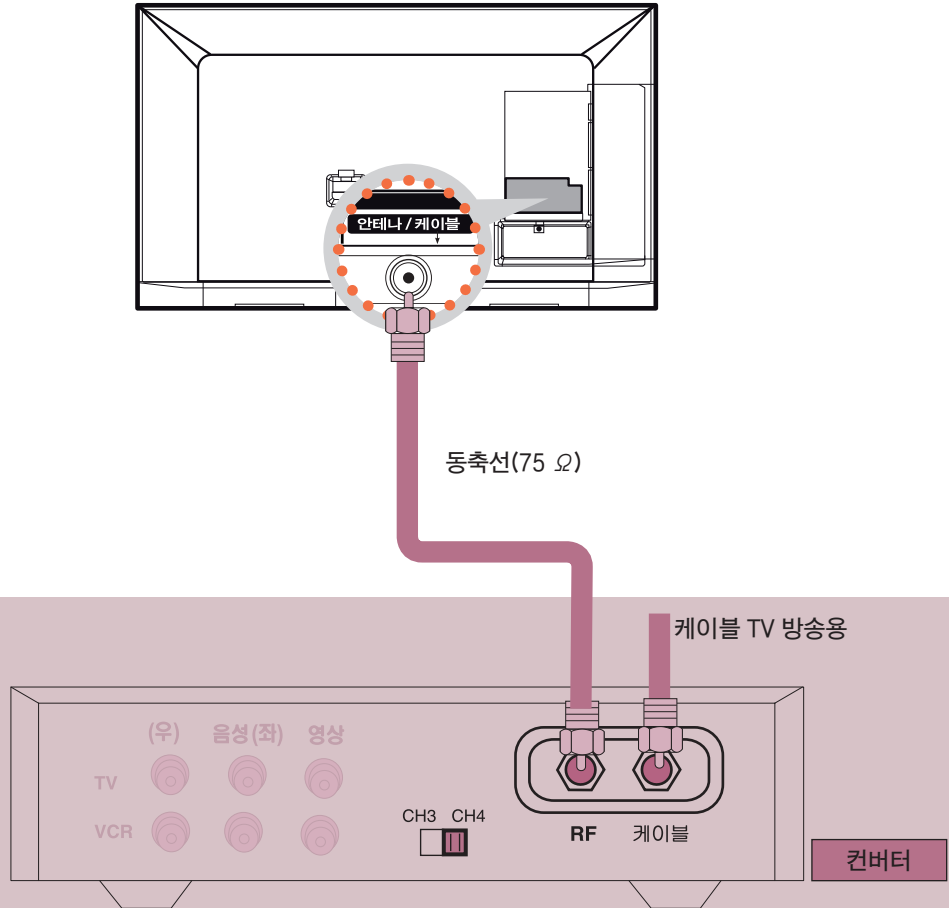

TV의 「안테나/케이블 입력」 단자와 컨버터 뒷면의 RF 단자를 연결하세요.

사용하기

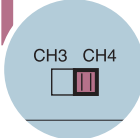
- 

컨버터의 전용 채널 선택 스위치를 3 또는 4로 맞추세요.
- 

TV를 켜고 TV 리모컨의 채널 \wedge , \vee 버튼을 1번에서 선택한 컨버터의 전용 채널과 같은 채널 3-0 또는 4-0으로 맞추세요.
- 

컨버터를 켜고 컨버터의 리모컨으로 원하는 채널을 선택하세요.



• 케이블 TV의 상세한 내용은 지역 케이블 TV 방송국의 안내에 따르십시오.

케이블 수신기를 연결하려면

지역별 케이블 TV 방송국에 가입한 후 별도의 컨버터를 설치해야 시청 가능합니다.

외부입력으로 연결하여 볼 경우

- 케이블이 같은색끼리 연결되었는지 확인하세요.

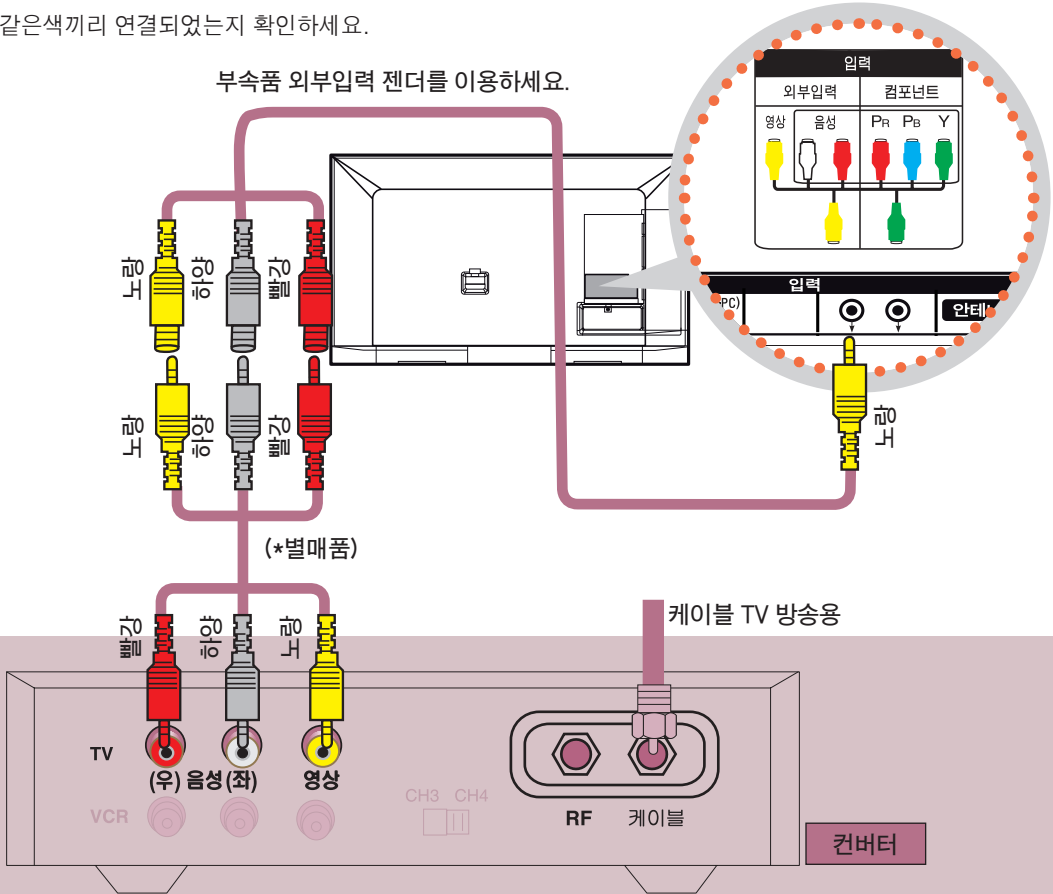

TV의 「외부입력」 영상/음성 단자와 컨버터의 영상/음성 출력단자를 영상/음성 연결선으로 연결하세요.

사용하기



「외부 입력」을 선택하세요.

2

컨버터를 켜고 컨버터의 리모컨으로 원하는 채널을 선택하세요.

DVD를 연결하려면

영상, 음성 연결하기 (방법 A)

방법 A, B, C 중 한가지 방법으로 연결하세요.

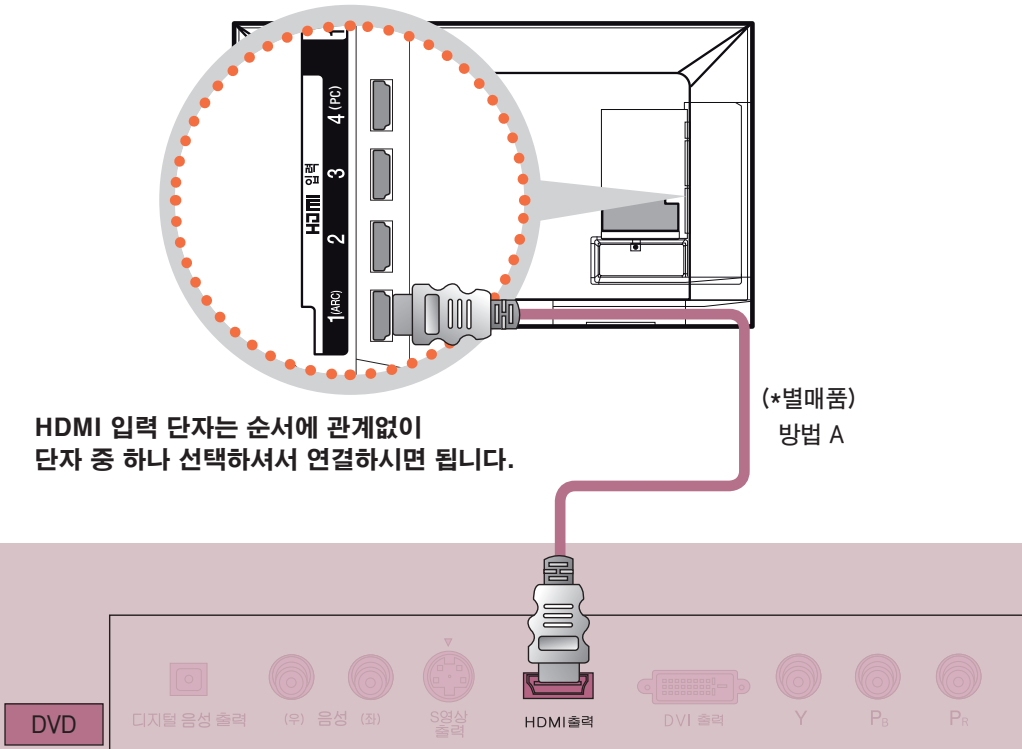

방법 A. HDMI 케이블로 TV의 「HDMI 입력1(ARC)」 단자와 DVD의 HDMI 출력 단자를 연결하세요. 영상, 음성이 함께 출력됩니다. 「HDMI 입력 2, 3, 4」에 연결할 수도 있습니다.

ARC(Audio Return Channel)

- 심플링크와 ARC가 지원되는 외부 오디오 기기는 "HDMI 입력 1(ARC)" 단자에 연결되어야 합니다.
- ARC(Audio Return Channel)가 지원되는 외부 오디오 기기는 광출력 오디오 (Optical) 케이블을 추가 연결하지 않고, 고속 HDMI® 케이블 연결만으로도 광(SPDIF) 출력이 가능하며, 심플링크와 연동되어 동작합니다.

사용하기

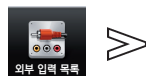
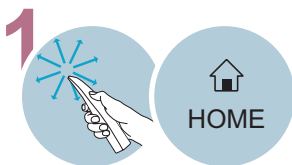

「HDMI1」을 선택하세요.
(「HDMI 입력 2, 3, 4」에
연결하였을 경우 「HDMI 2, 3, 4」를
각각 선택하세요.)

2 DVD 플레이어를 켜 후 사용하세요.

DVD를 연결하려면

영상, 음성 연결하기 (방법 B)

- 케이블이 같은색끼리 연결되었는지 확인하세요.

부속품 외부입력 젠더를 이용하세요.

부속품 컴포넌트 젠더를 이용하세요.

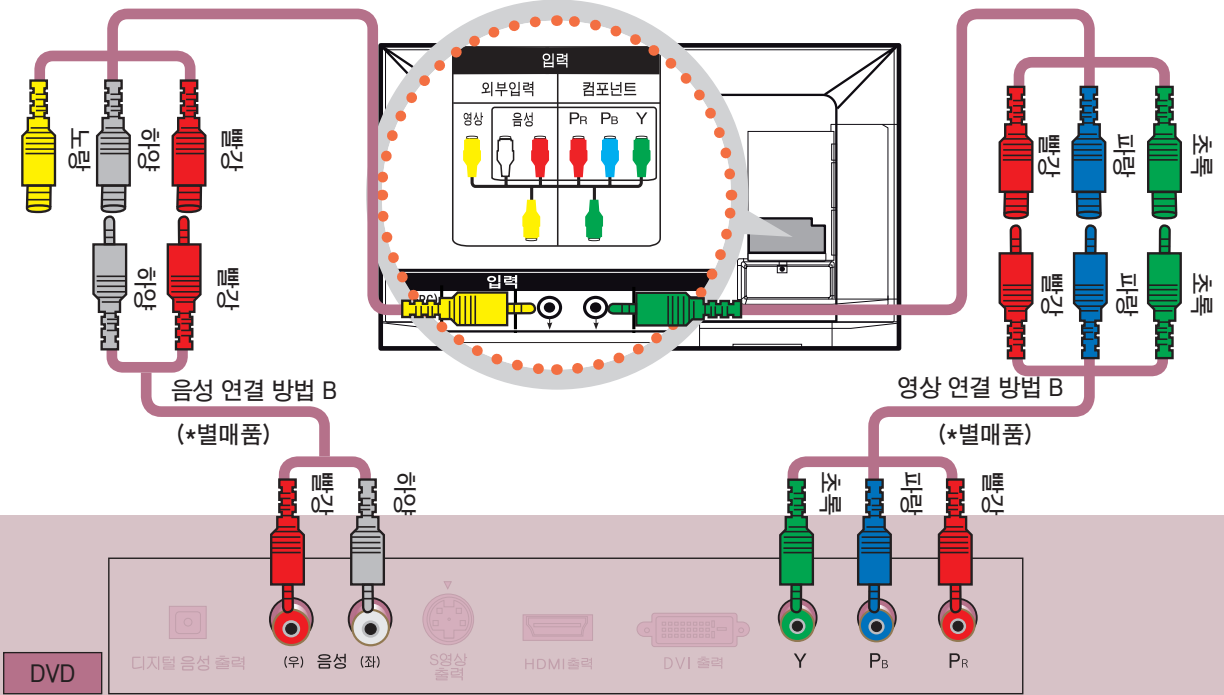

영상 연결 방법 B. TV의 「컴포넌트 입력」 Y, P_B, P_R 단자와 DVD의 Y, P_B, P_R 단자를 연결하세요.
 음성 연결 방법 B. TV의 「외부입력」 음성 좌, 우 단자와 DVD의 음성 좌, 우 단자를 연결하세요.

사용하기



「컴포넌트」를 선택하세요.

2

DVD 플레이어를 켜 후 사용하세요.

컴포넌트 입력의 DVD 단자 연결 방법

• DVD별 출력 단자 표기 방법에 따른 입·출력 연결 방법은 아래와 같습니다.

	TV DVD 입력 단자		외부 DVD 기기 출력 단자			
←	Y	←	Y	Y	Y	Y
←	P _B	←	P _B	B-Y	Cb	Pb
←	P _R	←	P _R	R-Y	Cr	Pr

컴포넌트 출력이 있는 DVD는 이 단자로 연결하면 보다 선명한 화질을 즐길 수가 있습니다.

• DVD의 출력 단자 표기인 Y, P_B, P_R은 기기의 종류에 따라서 Y, B-Y, R-Y / Y, Cb, Cr / Y, Pb, Pr로 표기되어 있을 수도 있습니다.



• 컴포넌트 입력은 480i, 480p, 720p, 1080i, 1080p 모드에 적합하게 설정되어 있습니다.

영상, 음성 연결하기 (방법 C)

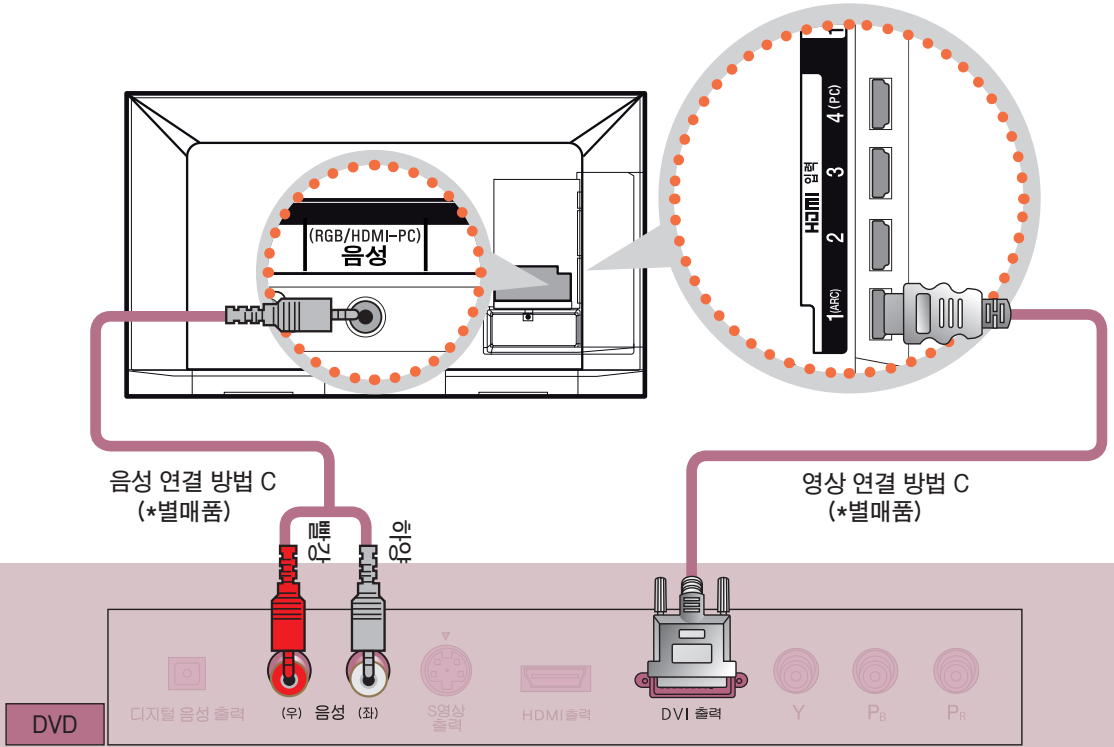

영상 연결 방법 C. HDMI to DVI 케이블로 TV의 「HDMI 입력1(ARC)」 단자와 DVD의 DVI 출력 단자를 연결하세요. 「HDMI 입력 2, 3, 4」 에 연결할 수도 있습니다.

음성 연결 방법 C. HDMI to DVI 케이블로 연결할 경우 음성은 TV의 「(RGB/HDMI-PC) 음성」 단자와 DVD 뒷면의 음성 (좌), (우) 단자를 연결하세요.

사용하기



「HDMI1」을 선택하세요.
(「HDMI 입력 2, 3, 4」에 연결하였을 경우 「HDMI 2, 3, 4」를 각각 선택하세요.)

2

DVD 플레이어를 켜 후 사용하세요.

DTV 신호를 수신하려면

- 이 제품은 공중파/유선채널 상의 디지털 방송 신호는 별도의 수신기 없이 바로 수신됩니다.
 디지털 방송 수신기나 외부 기기로부터 DTV 신호를 수신할 경우에는 아래 연결 방법을 참고하세요.

영상, 음성 연결하기 (방법 A)

방법 A, B, C 중 한가지 방법으로 연결하세요.

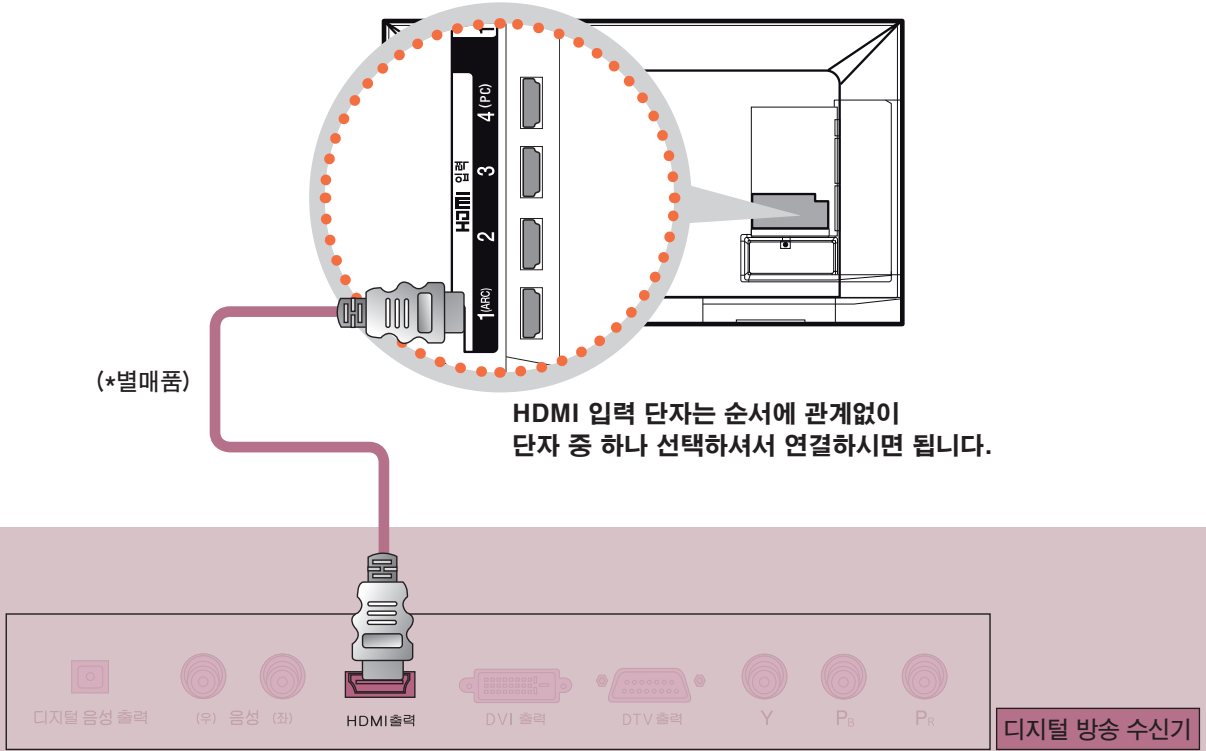

방법 A. HDMI 케이블로 TV의 「HDMI 입력 1(ARC)」 단자와 디지털 방송 수신기의 HDMI 출력 단자를 연결하세요. 영상, 음성이 함께 출력됩니다. 「HDMI 입력 2, 3, 4」에 연결할 수도 있습니다.

사용하기



「HDMI1」을 선택하세요.
 (「HDMI 입력 2, 3, 4」에 연결하였을 경우 「HDMI 2, 3, 4」를 각각 선택하세요.)

2 디지털 방송 수신기를 켜 후 사용하세요.
 (디지털 TV 방송 수신기의 사용설명서를 참조하세요.)

- HDMI 음성 지원 포맷
 - 돌비 디지털 (32 KHz, 44.1 KHz, 48 KHz)
 - PCM (32 KHz, 44.1 KHz, 48 KHz, 96 KHz, 192 KHz)
- 컴포넌트/HDMI 입력의 수신 포맷 Table

신호구분	컴포넌트	HDMI1/2/3/4
480i	O	X
480p	O	O
720p	O	O
1080i	O	O
1080p	O	O



영상, 음성 연결하기 (방법 B)

- 케이블이 같은색끼리 연결되었는지 확인하세요.

부속품 외부입력 젠더를 이용하세요.

부속품 컴포넌트 젠더를 이용하세요.

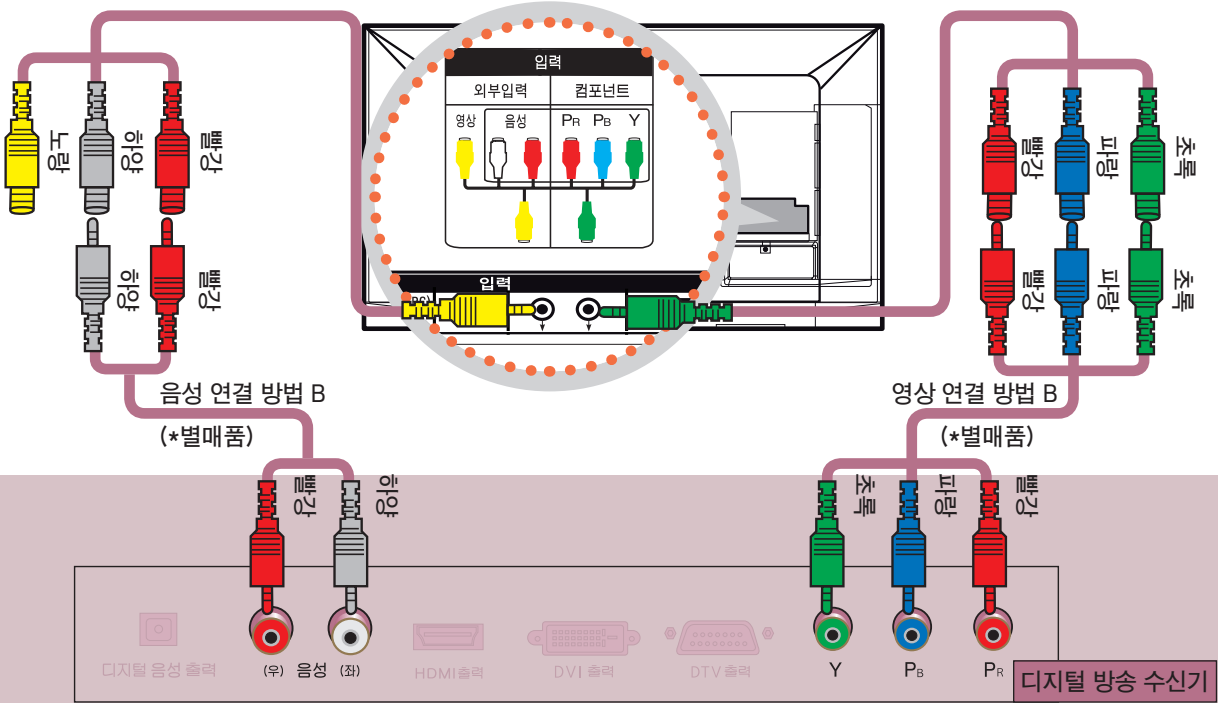

영상 연결 방법 B. TV의 「컴포넌트 입력」 Y, P_B, P_R 단자와 디지털 방송 수신기의 Y, P_B, P_R 단자를 연결하세요.

음성 연결 방법 B. TV의 「외부입력」 음성 좌, 우 단자와 디지털 방송 수신기의 음성 좌, 우 단자를 연결하세요.

사용하기

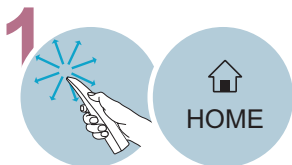

「컴포넌트」를 선택하세요.

2

디지털 방송 수신기를 켜 후 사용하세요.
(디지털 TV 방송 수신기의 사용설명서를 참조하세요.)

DTV 신호를 수신하려면

영상, 음성 연결하기 (방법 C)

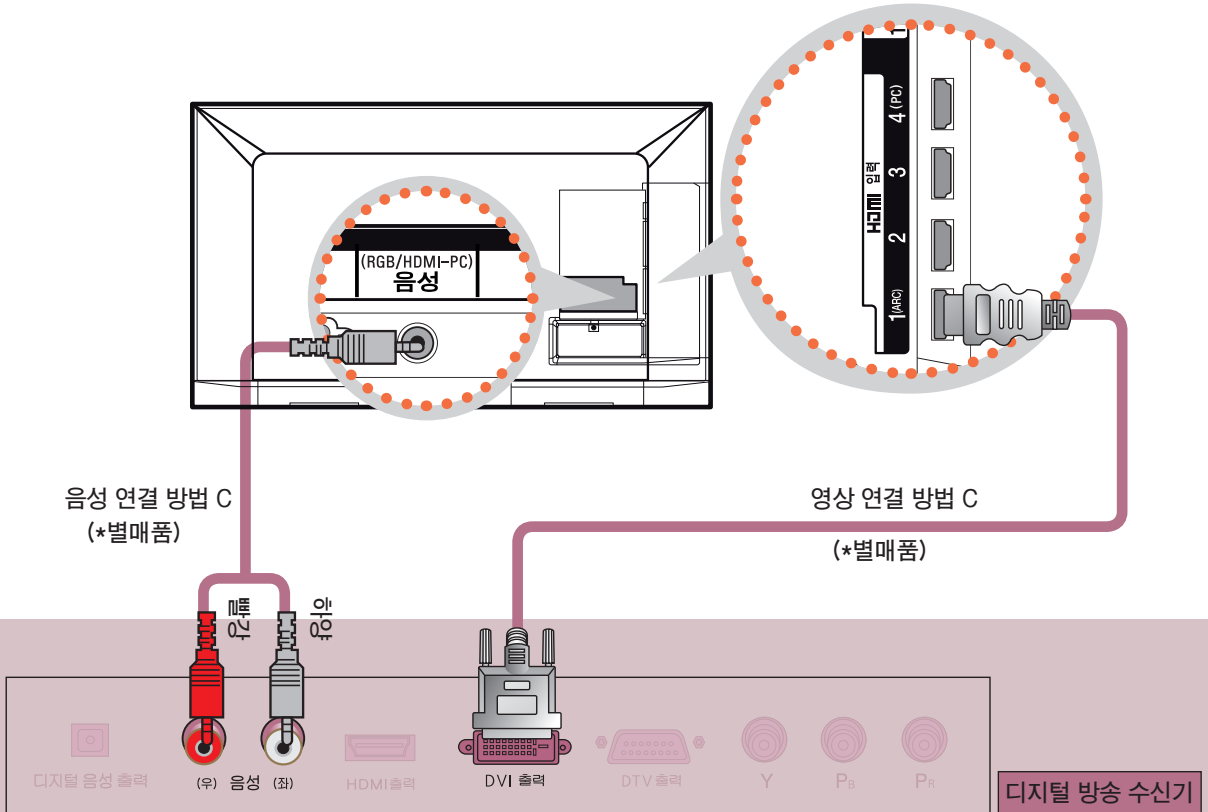

영상 연결 방법 C. HDMI to DVI 케이블로 TV의 「HDMI 입력1 (ARC)」 단자와 디지털 방송 수신기의 DVI 출력 단자를 연결하세요. 「HDMI 입력 2, 3, 4」에 연결할 수도 있습니다.
 음성 연결 방법 C. HDMI to DVI 케이블로 연결할 경우 음성은 TV의 「음성입력(RGB/HDMI-PC)」 단자와 디지털 방송 수신기의 음성 (좌), (우) 단자를 연결하세요.

사용하기



1 「HDMI1」을 선택하세요.
 (「HDMI 입력 2, 3, 4」에 연결하였을 경우 「HDMI 2, 3, 4」를 각각 선택하세요.)

2

디지털 방송 수신기를 켜 후 사용하세요.
 (디지털 TV 방송 수신기의 사용설명서를 참조하세요.)

PC를 연결하려면

영상, 음성 연결하기 (방법 A)

방법 A, B 중 한가지 방법으로 연결하세요.

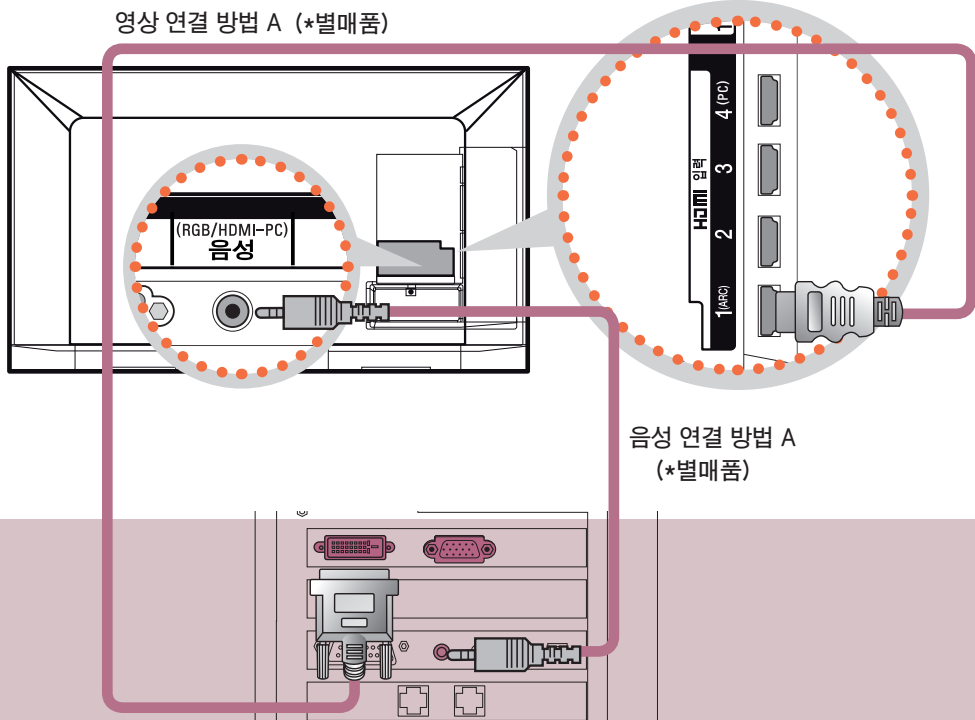

영상 연결 방법 A. HDMI to DVI 케이블로 TV의 「HDMI 입력1 (ARC)」 단자와 PC의 DVI 출력 단자를 연결하세요. 「HDMI 입력 2, 3, 4」에 연결할 수도 있습니다.

음성 연결 방법 A. HDMI to DVI 케이블로 연결할 경우 음성은 TV의 「음성입력(RGB/HDMI-PC)」 단자와 PC의 음성 단자를 연결하세요.

※ 음성 출력이 안되는 경우: 특정 PC카드에서 HDMI로 인식하여 음성출력을 담는 경우가 있습니다. 이 경우에는 PC의 오디오 등록정보에서 출력을 재설정하거나, RGB 케이블로 연결해야 합니다.

사용하기

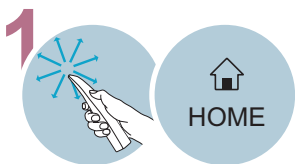

2 PC를 켜 후 사용하세요.

「HDMI1」을 선택하세요.
(「HDMI 입력 2, 3, 4」에 연결하였을 경우 「HDMI 2, 3, 4」를 각각 선택하세요.)

- 「기기 이름 변경 → 연결 기기명 편집」에서 「HDMI1」로 이동하여 기기명을 「PC」로 설정한 후 사용하세요.
「HDMI 입력 2, 3, 4」에 연결하였을 경우 「HDMI 2, 3, 4」에서 각각 설정하세요..

PC를 연결하려면

영상, 음성 연결하기 (방법 B)

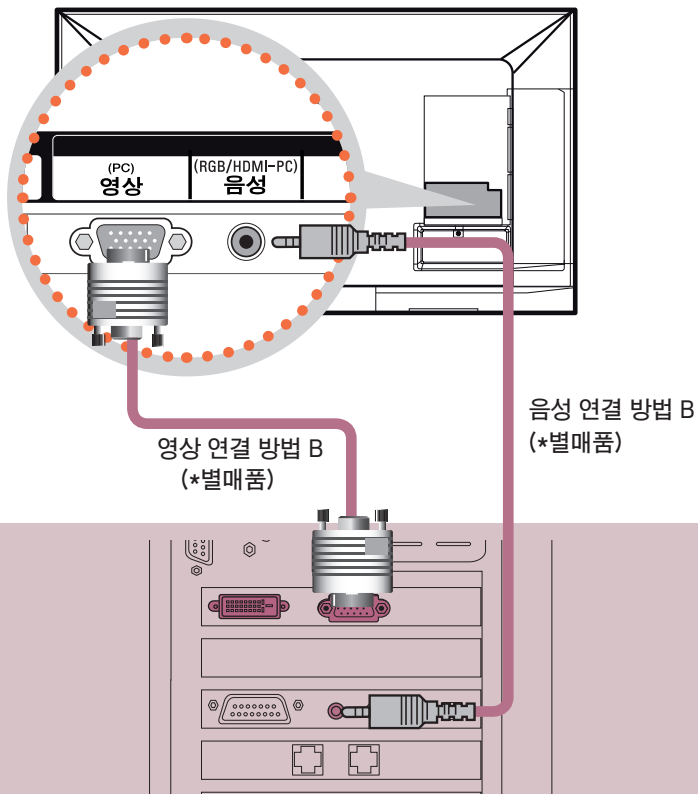

영상 연결 방법 B: PC 신호 케이블로 TV의 「(PC) 영상」 단자와 PC의 RGB 출력 단자를 연결하세요.
음성 연결 방법 B: TV 뒷면의 「(RGB/HDMI-PC) 음성」 단자와 PC 뒷면의 「음성」 단자를 연결하세요.

사용하기

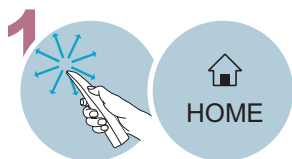

「RGB-PC」를 선택하세요.

2 PC를 켜 후 사용하세요.



• 「기기 이름 변경 → 연결 기기명 편집」에서 「RGB-PC」로 이동하여 기기명을 「PC」로 설정한 후 사용하세요.

디지털 앰프를 연결하려면

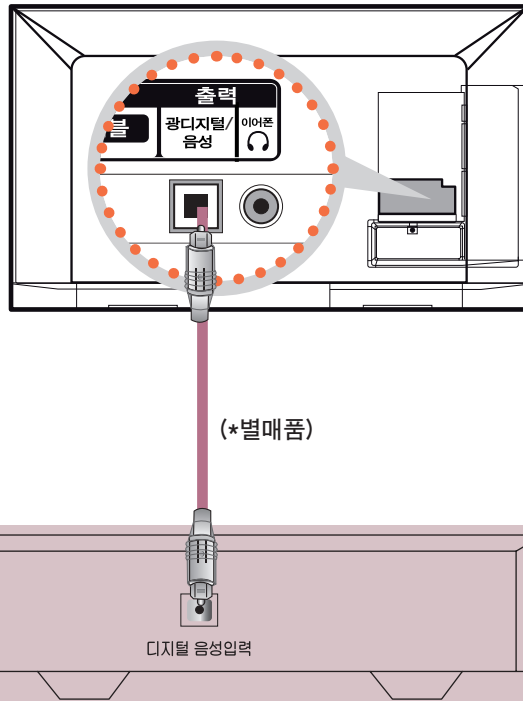

Optical 케이블로 디지털 앰프의 디지털 음성입력 단자와 TV의 「광디지털 음성출력」 단자를 연결하세요.

* 디지털 변환기 장착 앰프의 출력이 원하는 음성 형식으로 되어 있어야 합니다.

돌비 디지털은 극장용 서라운드 사운드 기술로서 본 제품을 돌비 디지털 변환기나 돌비 디지털 처리 장치를 가진 5.1채널 앰프에 연결하면 실감나는 사운드 효과를 얻을 수 있습니다.

사용하기

HDMI 케이블로 홈씨어터를 연결하거나, 광출력으로 외부음성기기와 연결하여 사용할 경우, 아래와 같이 「TV 스피커」를 「외부 스피커」로 변경하세요. TV와 홈씨어터 또는 외부 음향기기의 스피커가 동시에 작동되면 에코현상이 나타납니다.



「TV 스피커」를 「외부 스피커」로 변경하세요.

2 디지털 방송 수신기를 켜 후 사용하세요. (디지털 TV 방송 수신기의 사용설명서를 참조하세요.)

- 연결하려는 오디오 기기의 사용설명서도 함께 참조하세요.
- 본 제품을 다른 기기에 연결하기 전에 반드시 모든 기기의 전원을 끄고 전원 플러그를 뽑으세요.
- 본 제품의 음성출력은 광대역이므로 수신기의 음량을 적절하게 조절하세요. 갑작스런 고음으로 스피커가 손상을 입을 수 있습니다.
- TV의 「광디지털 음성출력」 단자를 디지털 앰프의 디지털 음성입력 단자와 연결하고 동시에 TV의 음성입력 단자와 디지털 앰프의 아날로그 음성출력 단자를 연결하면 Loop가 형성되어 음성 발진이 발생할 수 있습니다. 이 때는 두 가지 연결중 한 가지 연결을 제거하세요. (홈 씨어터 장비와 연결할 때도 동일합니다.)

캠코더, 게임기 등을 연결하려면

- 케이블이 같은색끼리 연결되었는지 확인하세요.

부속품 외부입력 젠더를 이용하세요.

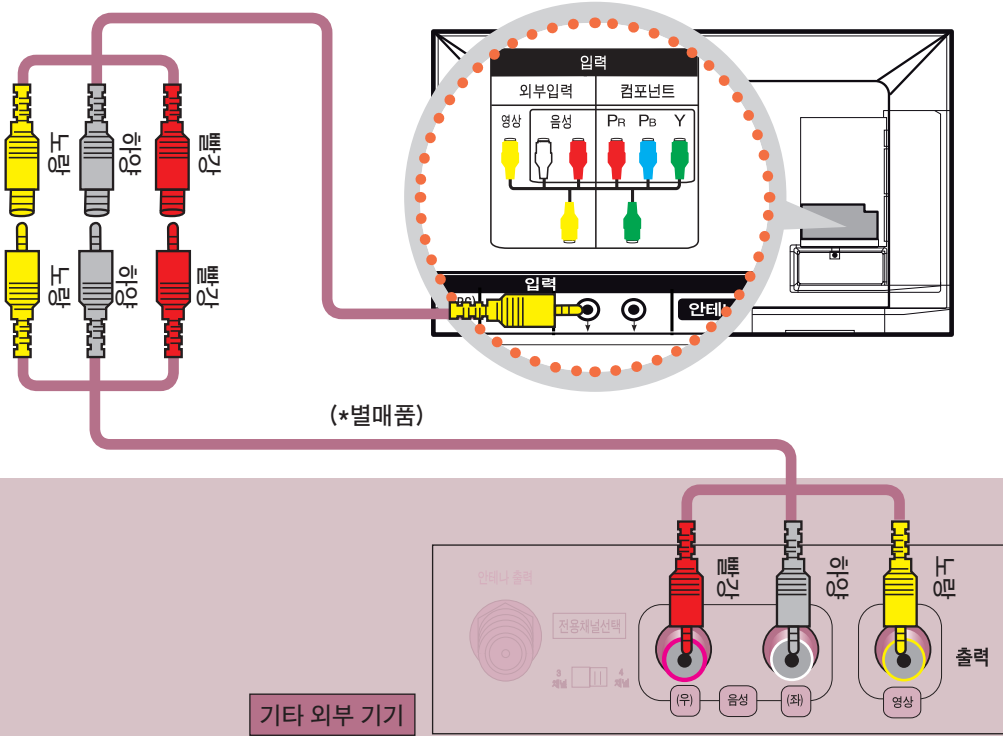

TV의 「외부입력」 영상/음성 단자와 기타 외부기기의 영상/음성 출력단자를 영상/음성 연결선으로 연결하세요.

외부기기가 모노제품인 경우에는 TV의 음성(좌)/영상 입력단자와 비디오의 음성/영상 출력단자를 연결하세요.

사용하기



「외부입력」을 선택하세요.

2 해당 외부기기를 동작시키세요.

헤드폰 또는 이어폰을 연결하려면

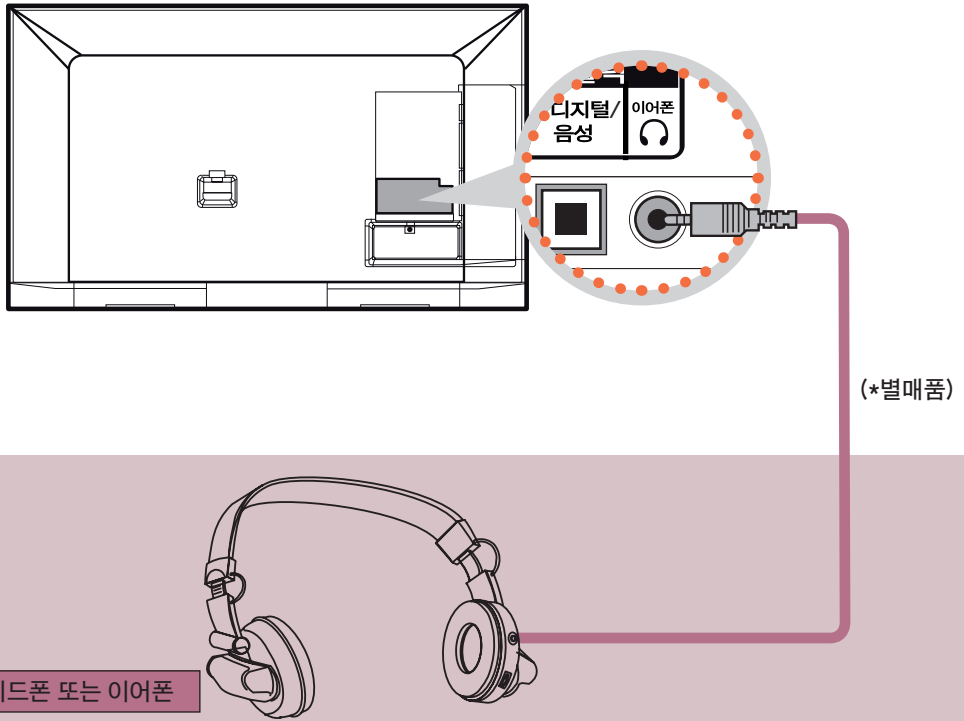

헤드폰 또는 이어폰을 TV의 「이어폰」에 연결할 수도 있습니다.

사용하기

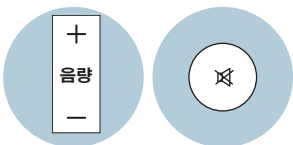

TV 리모컨의 음량 +, -, 조음히 버튼으로 음량을 조절하세요.



- 헤드폰 또는 이어폰을 연결하면 「홈메뉴 → 설정메뉴 → 음향」 설정 중 일부 항목이 설정되지 않습니다.
- 디지털 음향 출력 기능을 이용하면 이어폰 단자를 이용할 수 없습니다.

USB를 연결하려면

스마트쉐어, 타임머신 기능을 이용할 수 있습니다.

TV의 「USB 입력」 단자와 USB 저장장치를 연결하면 사진, 음악, 동영상을 감상할 수 있습니다.
「내 미디어」에서 공유된 콘텐츠를 즐길 수 있습니다.

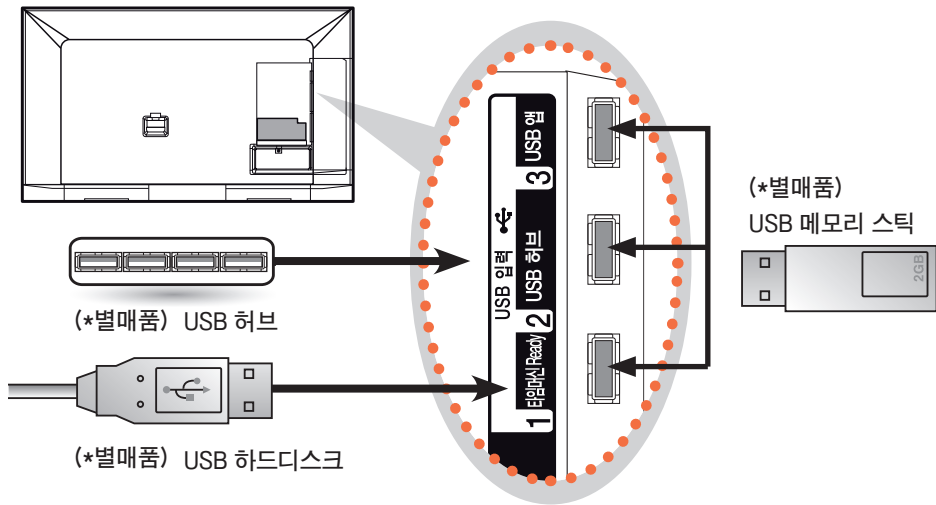

! 잠깐

일부 USB 허브의 경우 동작하지 않을 수 있습니다.

USB 허브를 통해 연결한 USB 장치가 인식이 되지 않을 경우, TV의 USB 단자에 바로 연결해 주세요.

메모

TV를 켜려면

먼저 안테나와 전원 코드(220 V) 등 제품들 간에 연결이 바르게 되었는지 확인해 주세요.

초기 설치시 TV를 켜려면

- 1 안테나와 전원코드를 바르게 연결하세요.
- 2 이 때 TV는 전원 대기 상태가 됩니다. TV본체의 전원, 채널 \wedge / \vee , TV/외부입력 버튼 및 매직 리모컨의 전원 버튼을 누르면 전원이 켜집니다.
- 3 처음 TV를 켜면 아래와 같이 설정 화면이 나타납니다. TV 시청시 꼭 필요한 항목들을 보다 쉽게 설정할 수 있습니다.

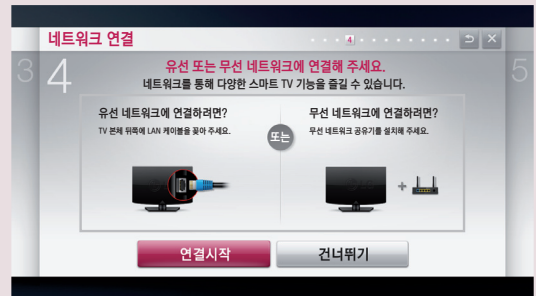
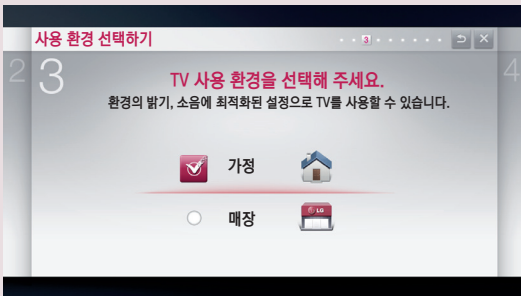
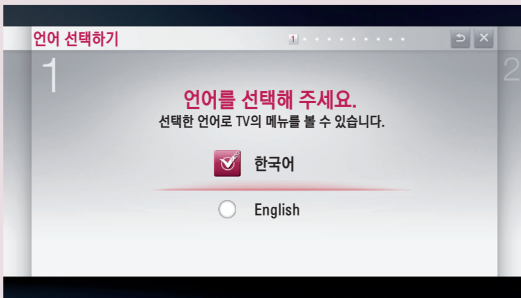

※ 「매장」은 판매점에 전시할 때 선택하는 모드로, 일정 시간이 지나면 자동으로 영상모드가 초기화됩니다. 가정에서 사용할 때는 「가정」을 선택하세요.

※ 네트워크 설정은 동봉된 스마트 TV 간편 사용안내를 참조하세요.

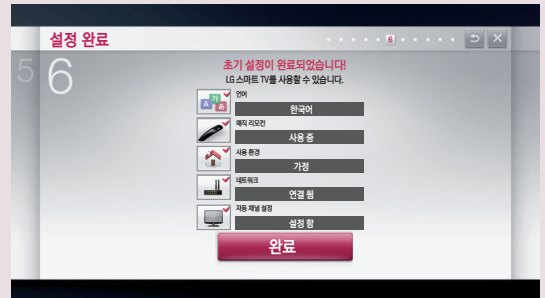
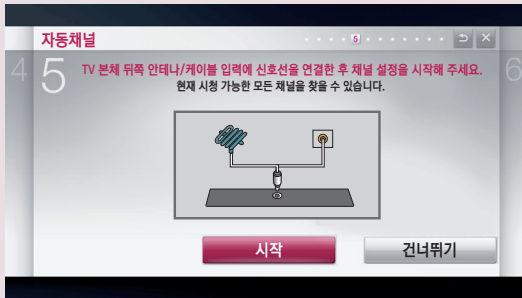

- TV 사용중 「자동채널」 설정을 하려면 「홈메뉴 → 간편설정」에서 「자동채널」을 선택하세요.
- TV 사용중 TV를 초기설정하고 싶을 때는 「홈메뉴 → 설정메뉴 → 일반」에서 「초기설정」을 선택하세요.

지상파 3D 방송을 시청하려면

본 TV는 지상파 3D 방송 시청이 가능합니다.

향후 지상파 3D 방송을 실시하게 되면 아래와 같은 방법으로 3D 방송을 즐기실 수 있습니다.

* 케이블/유선을 시청하시는 경우 해당 업체에 3D 방송 재전송 여부를 확인하세요.

- (1) 지상파 3D 방송이 수신되면, 화면 우측하단에 3D 방송 안내문구가 나타납니다.
- (2) 3D 방송을 시청하시려면 3D 방송 안내문구 채널로 변경하세요.



- (3) 채널 변경 후 하기와 같은 화면이 나오면 3D 안경 착용 후 3D 방송을 시청하세요.



3D 입력지원 포맷

3D 자동 변환 포맷

	신호	수평주파수(KHz)	수직주파수(Hz)	재생가능한 입체영상 형식	
HDMI	1080p	54.00	24	F/P, L/A	
		67.50	30		
		27.00	24	S/S, T&B, S/S Full	
		33.75	30		
		67.50	60		
	1080i	67.50	60	F/P, F/A	
		33.75		S/S, T&B, S/S Full	
	720p	90.00		F/P, L/A	
		45.00		S/S, T&B, S/S Full	
	480p	63.00		F/P, L/A	
31.50		T/B, S/S, S/S Full			
USB	1080p	33.75		30	S/S, T&B, C/B, MPO (Photo)
DLNA					
재생가능한 입체영상 형식					
DTV	Dual Stream				

S/S : Side by Side, T&B : Top & Bottom, F/P : Frame Packing, F/A : Field Alternative
 L/A : Line Alternative, S/S Full : Side by Side Full, C/B : Checker Board
 R/I : Row Interleaving, C/I : Column Interleaving, F/S : Single Frame Sequential

3D 입력지원 포맷

3D 수동 변환 포맷

	신호	수평주파수(KHz)	수직주파수(Hz)	재생가능한 입체영상 형식
HDMI-DTV	1080p	27.00	24	2D to 3D, S/S, T&B, C/B
		33.75	30	
		67.50	60	2D to 3D, S/S, T&B, C/B, F/S, R/I, C/I
	1080i	33.75		2D to 3D, S/S, T&B
	720p	45.00	2D to 3D, S/S, T&B, F/S	
기타	-	-	2D to 3D	
HDMI-PC	1024x768	48.36	60	2D to 3D, S/S, T&B
	1360x768	47.71		2D to 3D, S/S, T&B, C/B, F/S, R/I, C/I
	1920x1080	67.50		
	기타	-	-	2D to 3D
RGB-PC	1024x768	48.36	60	2D to 3D, S/S, T&B
	1360x768	47.71		
	1920x1080	67.50		
	기타	-	-	2D to 3D
Component	1080p	27.00	24	2D to 3D, S/S, T&B
		33.75	30	
		67.50	60	
	1080i	33.75		
	720p	45.00	2D to 3D, S/S, T&B, C/B, F/S, R/I, C/I	
기타	-	-	2D to 3D	
USB	1080p	33.75	30	2D to 3D, S/S, T&B, C/B, F/S, R/I, C/I (Photo는 S/S, T&B)
DLNA				
DTV	해상도		재생가능한 입체영상 형식	
	HD		2D to 3D, S/S, T&B	
	SD		2D to 3D	

S/S : Side by Side, T&B : Top & Bottom, F/P : Frame Packing, F/A : Field Alternative
 L/A : Line Alternative, S/S Full : Side by Side Full, C/B : Checker Board
 R/I : Row Interleaving, C/I : Column Interleaving, F/S : Single Frame Sequential

안내

화면에서 생길 수 있는 유색의 점(휘점, 명점, 암점, 점멸)에 대하여

제품의 패널은 약 2백만 - 6백만 화소로 구성된 TFT의 첨단 기술 제품입니다.
 본 제품은 1 PPM(백만분의 1) 정도의 비활성 픽셀이 휘점, 명점, 암점, 점멸 등으로 화면에 나타날 수 있으나, 이는 제품의 결함이 아니며 제품의 성능 및 신뢰성에는 영향을 미치지 않습니다.
 이러한 현상은 타회사 제품도 유사하며 교환 및 환불의 대상이 되지 않습니다.

소음관련에 대하여

"뚝뚝" 소음 : 시청중이나 전원을 끈 후 "뚝뚝"하는 소음은 온도, 습도에 의한 플라스틱 재질의 열변형 소음으로 가구나 자동차 등 열변형 제품에서 흔히 나타나는 소리입니다.
 전기적 소음 : 제품 동작을 위해 많은 전류를 공급하는 고속 스위칭 회로에서 발생하는 미세한 소리로 제품에 따라 차이는 있습니다.

이러한 소음은 제품의 성능 및 신뢰성과는 무관하며, 당사에서는 제품 생산시 엄격한 기준으로 관리하고 있으므로 일정 수준의 소음은 정상 제품으로 교환 또는 환불 대상이 아닙니다.

화면 잔상 방지를 위한 주의사항

방송국 로고, 자막, 화면 메뉴, 비디오 게임, 컴퓨터 화면 등의 정지 화면을 장시간 시청하면 화면이 손상되어 영상의 잔상이 오랜 시간 동안 남아 있거나 영구적으로 사라지지 않을 수 있습니다.
 이로 인한 화면의 잔상 발생된 제품은 제품 보증서에 의해 보호받지 못합니다.
 정지 화면을 1시간 이상 시청하지 마십시오.
 또한 4:3의 화면 비율로 장시간 시청하게 될 경우 경계 부위에 잔상이 생길 수 있습니다.
 이러한 현상은 타회사 제품도 유사하며 교환 및 환불의 대상이 되지 않습니다.

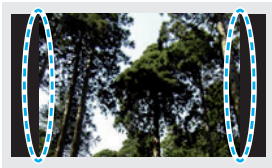

고장신고전에 확인하세요

제품 사용 중 아래의 증상이 나타나면 다시한번 확인해 주세요. 고장이 아닐 수 있습니다.



안전점검

오래 사용한 TV의 소비자 안전점검을!

이러한 증상이 있습니까?

- TV를 켜도 화면이나 소리가 나오지 않아요.
- 연기 또는 타는 냄새가 나요.
- 내부로 물이나 이물질이 들어가 있어요.
- 화면이 잘려서 나와요.
- 내부에서 이상한 소리(지지직, 파박 등)가 주기적으로 나요.
- TV를 꺼도 화면이나 소리가 계속 나와요.
- 그 밖의 이상이나 고장이 있어요.

이럴 땐 사용 중지

- 안전을 위해 전원 스위치를 끄고 콘센트에서 플러그를 뽑아주세요.
- 구입처 또는 서비스센터로 연락하여 점검을 받습니다.
- 절대 소비자의 임의로 수리를 하지 마세요.

	확인하세요	조치하세요
동작이상	<p>Q TV가 켜지지 않아요.</p>	<p>A 전원코드가 TV와 콘센트에 바르게 삽입되어 있는지 확인하세요.</p> <p>A 다른 제품의 전원코드를 TV의 전원이 꽂혀 있는 콘센트에 꽂아보세요.</p>
	<p>Q 리모컨이 동작되지 않아요</p>	<p>A 휠(확인) 버튼을 눌러 리모컨을 등록하세요.</p> <p>A 건전지가 극성에 맞게 되어 있는지 확인하세요. (+, - 확인)</p> <p>A 건전지가 다 닳은 경우에는 건전지 2개 모두를 새 것으로 교환하세요.</p>
	<p>Q 전원이 자동으로 꺼져요.</p>	<p>A 「홈메뉴 → 설정메뉴 → 시간 → 꺼짐시각」 설정이 되어있는지 확인하세요.</p> <p>A 방송 프로그램이 나오거나 외부기기가 동작중인지 확인하세요. 본 제품은 무신호시 자동으로 꺼지는 자동꺼짐 기능이 장착되어 있습니다. * 자동꺼짐 기능이란? 신호가 없고, 리모컨 입력이 없을 때, 15분 후 자동으로 전원이 꺼지는 기능입니다.</p>

서비스에 대하여

◆ 고객의 권리 ◆

고객께서는 제품 사용 중에 고장 발생시, 구입일로부터 1년동안 무상 서비스를 받으실 수 있는 소중한 권리가 있습니다.

단, 고객 과실 및 천재지변에 의해 고장이 발생한 경우에는 무상 기간내라도 유상 처리됨을 알려드립니다.

◆ 유상 서비스 (고객의 비용 부담)에 대한 책임 ◆

서비스 신청시 다음과 같은 경우는 무상 서비스 기간내라도 유상 처리 됩니다.
고장이 아닌 경우 서비스를 요청하면 요금을 받게 되므로 반드시 사용설명서를 읽어 주세요.

① 기구세척, 조정, 사용설명 등은 제품고장이 아닙니다. (수리가 불가능한 경우 별도 기준에 준함)

- ◆ 사용설명 및 분해하지 않고 간단한 조정
- ◆ 네트워크 및 타사 프로그램 사용 설명
- ◆ 자사 제품과 연결된 타사 제품이 불량인 경우
- ◆ 타사 제품으로 인해 조정/사용설명 요청시
- ◆ 제품 및 악세서리 물리적 파손시
- ◆ 기타 외부환경 문제로 자사 제품에 이상이 발생한 경우
- ◆ 외부안테나/유선신호 설치 및 전원설치 관련 요청 시
- ◆ 제품의 이동, 이사 등으로 말미암은 설치 변경 요청 시
- ◆ 구입 제품의 초기 설치후 재설치를 요청 하는 경우
- ◆ 구매 설치 이후 추가제품 연결 요청 시
- ◆ 고객 요청으로 재 설치할 경우
- ◆ 인터넷/홈쇼핑 등에서 제품 구입후 설치를 요청할 경우
- ◆ 자사 제품 과 타사제품 연결(유/무선)이 잘못되어 재연결한 경우
- ◆ 제품 내부에 먼지세척 및 이물 제거 시
- ◆ 헤드 세척 및 이물투입 서비스 요청 시

② 소비자 과실로 고장이 난 경우

- 소비자의 취급 부주의 및 잘못된 수리로 고장 발생시
 - 전기 용량을 틀리게 사용하여 고장이 발생한 경우
 - 설치 후 이동시 떨어뜨림 등에 의한 고장, 손상 발생시
 - 당사에서 미지정한 소모품, 옵션품사용으로 고장 발생시
 - LG전자 서비스 센터의 수리기사가 아닌 사람이 제품을 수리 또는 개조하여 고장 발생시

③ 그밖의 경우

- 천재지변(화재, 염해, 수해 등)에 의한 고장 발생시
- 소모성 부품의 수명이 다한 경우 (배터리, 형광등, 헤드, 진동자, 램프류, 필터류, 토너, 드럼, 리본 등)

◆ LG전자 서비스 안내 ◆

서비스 접수, 상담 및 서비스센터 문의는 전국 어디서나 지역 번호 없이 1544-7777/1588-7777을 이용해 주시기 바랍니다.

무선제원

• 제작자 및 설치자는 해당 무선 설비가 전파혼신 가능성이 있으므로 인명안전과 관련된 서비스는 할 수 없음.

무선 LAN 모듈 (TWFM-B003D) 무선 제원

표준	IEEE802.11a/b/g/n
주파수 범위	2400 MHz – 2483.5 MHz 5150 MHz – 5825 MHz
변조	CCK / OFDM / MIMO
출력	802.11a: 15 dBm 802.11b: 17.5 dBm 802.11g: 17 dBm 802.11n – 2.4 GHz: 17 dBm 802.11n – 5 GHz: 15 dBm
데이터 전송속도	802.11a/g: 54 Mbps 802.11b: 11 Mbps 802.11n: 300 Mbps
안테나 이득	2400 MHz – 2483.5 MHz: -2.5 dBi 5150 MHz – 5825 MHz: -2.2 dBi
점유폭	802.11a/b/g: HT20 802.11n: HT20/40

블루투스 모듈 (BM-LDS302) 무선 제원

매직 리모컨은 블루투스 버전 3.0을 사용하여 TV와 통신이 이루어 집니다.

- 표준 : 블루투스버전 3.0
- 주파수 범위: 2400 MHz – 2483.5 MHz
- 출력: 10 dBm 이하
- 데이터 전송 속도: 3 Mbps
- 최대통신거리: 개방된 공간에서 10 m

제품규격

모델		32LM6400 (32LM6400-NA)	42LM6400 (42LM6400-NA)	47LM6400 (47LM6400-NA)
폭 x 높이 x 깊이 (mm)	스탠드 포함	729.0 x 502.0 x 225.0	-	-
	스탠드 제외	729.0 x 444.0 x 35.9	964.0 x 577.7 x 35.7	1073.0 x 639.0 x 35.7
무게 (kg)	스탠드 포함	9.4	-	-
	스탠드 제외	7.8	12.1	14.7
모델		55LM6400 (55LM6400-NA)	42LM6600 (42LM6600-NA) 42LM6690 (42LM6690-ND) 42LM6700 (42LM6700-NC)	
폭 x 높이 x 깊이 (mm)	스탠드 포함	-	-	-
	스탠드 제외	1243.2 X 735.0 X 36.0	953.0 x 566.0 x 33.4	
무게 (kg)	스탠드 포함	-	-	-
	스탠드 제외	21.0	12.6	
모델		47LM6600 (47LM6600-NA) 47LM6690 (47LM6690-ND) 47LM6700 (47LM6700-NC) 47LM7600 (47LM7600-NC)	55LM6600 (55LM6600-NA) 55LM6690 (55LM6690-ND) 55LM6700 (55LM6700-NC) 55LM7600 (55LM7600-NC)	60LM6450 (60LM6450-NA)
폭 x 높이 x 깊이 (mm)	스탠드 포함	-	-	-
	스탠드 제외	1063.0 x 628.0 x 33.4	1232.0 x 723.0 x 33.6	1358 x 781 x 64.7
무게 (kg)	스탠드 포함	-	-	-
	스탠드 제외	15.3	21.3	27.3
음성출력	10 W + 10 W			
전원	AC 220 V - 240 V 60 Hz			
수신방법	DTV-ATSC 방식/TV-NTSC 방식			
수신채널	VHF 2 채널 - 13 채널, UHF 14 채널 - 69 채널, 유선 01 채널 - 135 채널, DTV 2 채널 - 69 채널, DTV 유선 1 채널 - 135 채널			
외부안테나 임피던스	75 Ω (VHF/UHF)			
외부단자	15쪽 참조			
헤드폰, 이어폰	임피던스: 16 Ω / 출력: 15 mW / 잭 굵기: 3.5 mm			

제품 사용 환경

동작조건	온도	0 °C - 40 °C
	습도	80 % 이하
보관조건	온도	-20 °C - 60 °C
	습도	85 % 이하

소비전력은 제품 뒷면에 부착된 라벨을 참고하세요.

* 본 사용설명서에 표시된 내용은 제품의 품질향상을 위해 예고없이 변경되는 수가 있습니다.

TURNING ON THE TV

1 Connect the antenna and power cord properly.

2 After plugging it in, the TV goes into standby mode. To turn the TV on, you can press the Power, 채널(Channel) ^/∨, TV/외부입력(TV/Input) button on the TV, press the Power button on the magic remote control.

3 It will step you through setting up the TV.

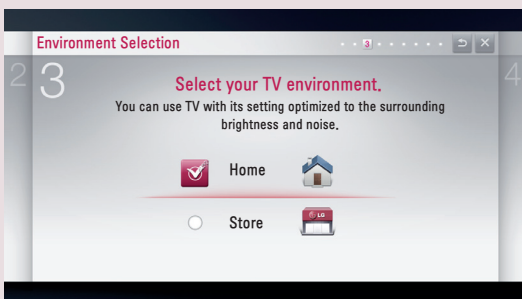
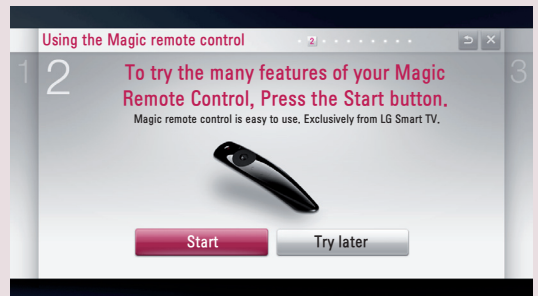
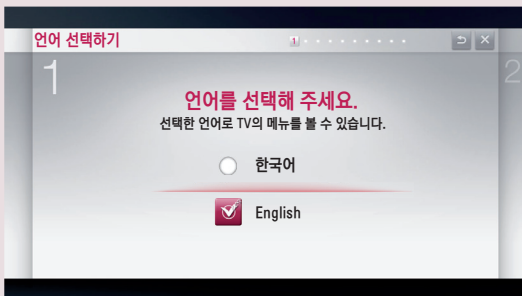

※ Select either 「Store」 mode or 「Home」 mode. 「Store」 mode is used when the product is on display at a store. This mode initializes the TV to set the image quality after a certain period of time. Select 「Home」 mode at home.

※ Refer to the enclosed "SMART TV Quick Setup Guide" for Network setting.

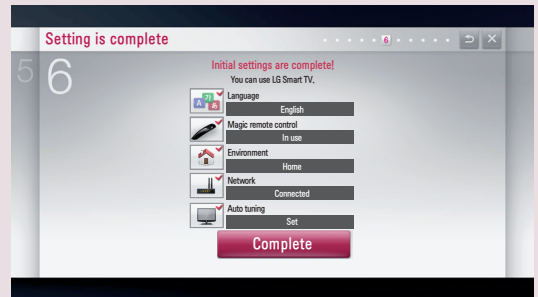
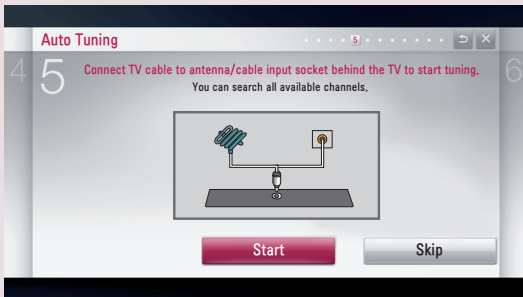

- You can run 「Auto Tuning」 at any time in the 「HomeMenu → Quick Menu」 .
- You can change the mode at any time by choosing 「HomeMenu → Settings → Option → Initial Setting」 .



LG전자 서비스센터 대표 전화번호

사용불편 및 고장접수는 (전국 어디서나)
1544-7777, 1588-7777

- **전화 걸기 전,**
제품 모델명, 고장상태, 전화번호, 주소를 정확히
알고 계시면 보다 빠른 서비스를 받으실 수 있습니다.
- **전화 연결 시,**
ARS 안내에 따라 제품을 정확하게 선택하시면
해당 제품의 전문 상담원에게 최고의 서비스를
받으실 수 있습니다.

고객 상담실 (제안 및 불만사항) 080-023-7777

인터넷 서비스 신청

www.lgservice.co.kr

- 인터넷 서비스를 이용하시면 제품에 대한 자가진단,
원하는 날짜와 시간에 서비스 신청,
실시간 PC 원격 상담이 가능하여 보다 편리하게
이용하실 수 있습니다.
- 인터넷으로 출장 서비스를 신청하시면 수리비 할인
혜택을 드립니다.
(단, 당사의 사정에 의해 변경될 수 있습니다.)



서비스 품질(ISQ) 인증마크란?
서비스 품질이 우수한 기업에 대한 품질을 국가 기관인
지식경제부가 보증하는 인증마크입니다.