



사용설명서에 제품보증서가 포함되어 있습니다.
이 제품은 국내(대한민국)용입니다. / 전원, 전압이 다른 해외에서는 사용할 수 없습니다.

LG전자 서비스센터 대표 전화번호

사용불편 및 고장접수는 (전국 어디서나)
1544-7777, 1588-7777

• 전화 걸기 전

제품 모델명, 고장상태, 전화번호, 주소를 정확히
알고 계시면 보다 빠른 서비스를 받으실 수 있습니다.

• 전화 연결 시

ARS 안내에 따라 제품을 정확하게 선택하시면
해당 제품의 전문 상담원에게 최고의 서비스를
받으실 수 있습니다.

고객 상담실 (제한 및 불만사항) 080-023-7777

인터넷 서비스 신청

www.lgservice.co.kr

• 인터넷 서비스를 이용하시면 제품에 대한 자가진단,
원하는 날짜와 시간에 서비스 신청,
실시간 PC 원격 상담이 가능하여 보다 편리하게
이용하실 수 있습니다.

• 인터넷으로 출장 서비스를 신청하시면 수리비 할인
혜택을 드립니다.
(단, 당사의 사정에 의해 변경될 수 있습니다.)

본 내용은 산업안전공단과 연계하는 안전캠페인입니다.



서비스 품질 (ISQ) 인증마크란?

서비스 품질이 우수한 기업에 대한 품질을 국가 기관인
지식경제부가 보증하는 인증마크입니다.

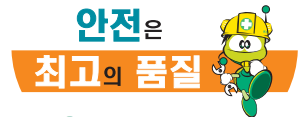

한국산업안전공단



사용설명서

ecoV™ 환기시스템

사용전에 안전을 위한 주의사항을 반드시 읽고 정확하게 사용하세요.
사용자의 안전을 지키고 재산상의 손해 등을 막기 위한 내용입니다.
사용설명서를 읽고 난 후 사용하는 사람이 언제라도 볼 수 있는 장소에 보관하세요.

모델타입 : 천정 고정형

모델명 : LZ-H504SB LZ-H1504SBJ
 LZ-H804SB LZ-H2004SBJ
 LZ-H1004SB
 LZ-H1504SB
 LZ-H2004SB

취소자격증- 에어컨 설치시 설치기사의 품질의 상징 “취소설치자격증”을 꼭 확인해 주세요.
※ 취소자격증을 소유한 설치기사에게 맡겨주시면 최상의 성능과 수명을 보장해 드립니다.

저희 LG 환기시스템을 애용하여 주셔서 감사합니다.
설명서를 읽으신 후 사용하시면 훨씬 편리하고 안전하게 오래 사용할 수 있습니다.

신선한 공기

깨끗한 외부공기를 공급하고 오염된 공기를 배출합니다.

쾌적온도

자연 통풍시 보다 외기를 실내에 가깝게 공급해 줍니다.

에너지 절약

실내에 따뜻함, 시원함을 유지하면서 환기되기 때문에 냉난방시 열손실이 적고 냉난방비도 절약됩니다.
절전 환기를 선택하면 더욱 많은 에너지가 절감됩니다.

방음효과

실외 소음의 침투를 막고 실내음의 소리도 낮아집니다.

4 안전을 위한 주의사항

11 각 부분의 명칭

- 11 본체
- 13 LCD 리모컨

14 운전 및 풍량선택 방법

- 14 환기 연동운전
- 14 환기 단독운전

15 급속환기/절전환기

16 손질 및 청소방법

- 16 각 부품을 빼내는 방법
- 17 각 부품 청소 및 교환방법
- 17 손질 후 조립과 확인

18 고장신고 전 확인사항

19 고객 서비스에 대하여

20 제품보증서

21 고객카드

22 소비자분쟁 해결 기준 안내

23 폐 가전 제품 처리

24 제품규격

25 메모

다음에 표시되어 있는 안전에 관련된 주의사항들은 제품을 안전하고 정확하게 사용하여 예기치 못한 위험이나 손해를 사전에 방지하기 위한 것입니다.

경고

지시사항을 지키지 않았을 경우 사용자가 사망하거나 중상을 입을 수 있습니다.

주의

지시사항을 지키지 않았을 경우 사용자의 부상이나 재산 피해가 발생할 수 있습니다.



위험을 끼칠 우려가 있는 사항과 조작에 대하여 주의를 환기시키기 위한 기호입니다. 위험 발생을 피하기 위하여 주의깊게 살펴보고 지시에 따라 주세요.



위험을 방지하기 위하여 피해야 하는 사용방법을 표시하는 기호입니다.

알아두기

- 시스템 에어컨은 이전 설치하는 제품이 아닙니다. 부득이하게 이전 설치할 경우에는 반드시 LG전자 시스템 에어컨 시공자격을 보유한 시스템 에어컨 전문점에 의뢰하여 주시기 바랍니다.
- 공동주택의 경우 분양 시 기본 품목에 포함된 시스템 에어컨은 주택공급 규칙(2004.1/국토해양부)에 의거 이전 설치 할 수 없습니다.

경고

설치할 때

전기공사를 할 때는 제품을 구입한 대리점이나 서비스 센터에 의뢰하세요.

임의로 분해, 수리할 경우 화재나 감전의 원인이 됩니다.



반드시 접지공사를 하세요.

접지를 하지 않으면 감전의 원인이 됩니다.

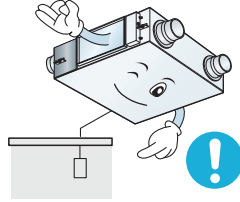

반드시 누전차단기와 전용 개폐기를 설치하세요.

설치하지 않으면 화재 및 감전의 원인이 됩니다.

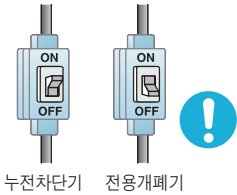

결선 시 규정된 선을 사용하고 단단히 고정시켜 외부 충격에도 선이 빠지지 않도록 하세요.

부적절한 결선과 고정은 화재를 일으킬 수 있습니다.

코드클램프

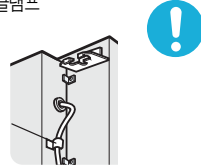

제품 설치시 반드시 서비스 센터나 설치 전문점에 의뢰 하세요.

화재, 감전, 폭발, 상해의 원인이 됩니다.

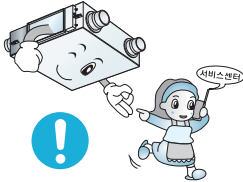

설치된 제품을 재설치할 때는 제품을 구입한 대리점이나 서비스 센터에 의뢰 하세요.

화재, 감전, 폭발, 상해의 원인이 됩니다.



제품 주변에서 가연성가스나 인화성 물질을 보관 및 사용하지 마세요.

화재 및 제품 고장의 원인이 됩니다.



점검 커버와 컨트롤 박스의 커버는 확실하게 설치하세요.

그렇지 않으면 물과 먼지가 제품에 침투하여 화재 및 감전의 원인이 됩니다.

컨트롤 박스 커버

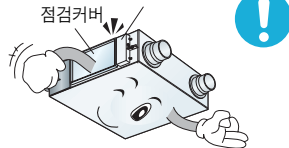

설치할 때

제품을 임의로 분해, 수리, 개조하지 마세요.
화재 및 감전의 원인이 됩니다.

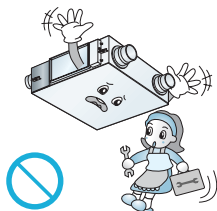

운전중에 본체의 점검 커버를 열지 마세요.
감전의 원인이 됩니다.

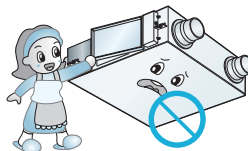

외기 흡입구는 새 등이 들어 오지 못하도록
그물망이 설치된 것을 사용하세요.

새집 등의 이물질이 있으면 제거해 주세요.
실내 산소 결핍의 우려가 있습니다.



정격 용량의 퓨즈를 사용하세요.
화재 및 감전의 원인이 됩니다.

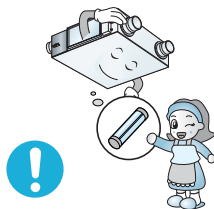

외기 흡입구는 오염된 배기 공기를 직접
흡입하지 않는 곳에 설치하세요.

유해가스(CO 등)가 유입되어 질식 등 각종 사고의
원인이 될 수 있습니다.

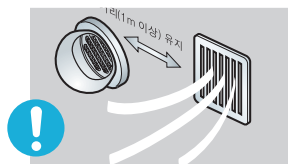

전기 부품에는 절대로 물이 들어가지 않게 해 주세요.
기기 고장이나 감전의 원인이 됩니다

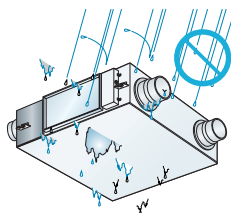

제품의 무게를 감당할 수 있는 곳에 설치하세요.

무게를 지탱하지 못하는 곳에 설치 시 제품의
추락으로 사고를 일으킬 수 있습니다.

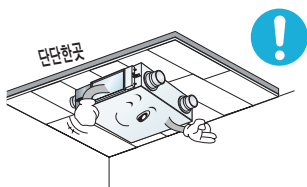

포장 개봉 및 설치 시 날카로운 곳에 닿지
않도록 하세요.

그렇지 않으면 상해의 원인이 됩니다.

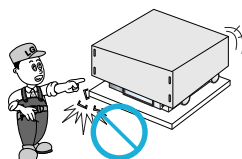

사용할 때

제품에서 이상한 소리나 냄새 또는 연기가
나면 주전원 스위치를 내려 주세요.
그렇지 않으면, 화재 및 감전의 원인이 됩니다.

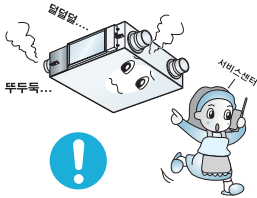

화기를 멀리 하세요.
화재의 원인이 됩니다.

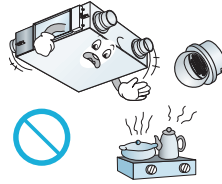

젖은 손으로 누전차단기나, 전용개폐기를
만지지 마세요.
감전의 원인이 됩니다.

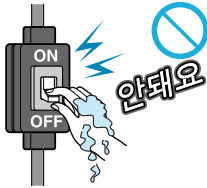

불안정한 받침대를 사용하여 청소하지 마세요.
떨어져서 상해의 원인이 됩니다.



전용 개폐기가 손상 되었거나 헐거울 때는
사용하지 마세요.
감전 및 화재의 원인이 됩니다.

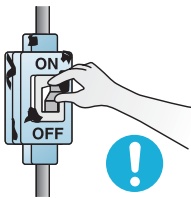

제품이 침수 되었을 경우 서비스 센터에
의뢰하세요.
화재 및 감전의 원인이 됩니다.



청소시 주전원 스위치를 내려 주세요.
화재 및 감전의 원인이 됩니다.

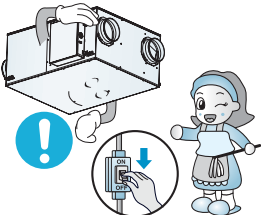

장시간 사용하지 않을 시 주전원 스위치를
내려주세요.
화재 및 고장의 원인이 됩니다.

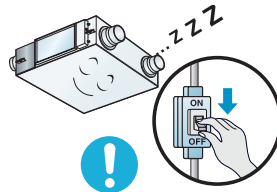

사용할 때

제품의 토출구에 손이나 막대 등을 넣지 마세요.
환기팬이 고속으로 회전하고 있으므로 다칠 수 있습니다.

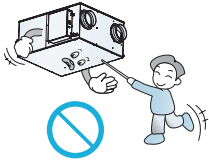

창틀사시나 수도꼭지에는 접지선을 연결하지 마세요.
감전의 위험이 있습니다.

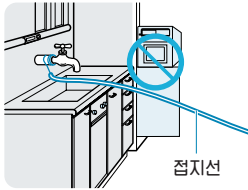

제품을 개폐기형 연소기구의 환기용으로 사용하지 마세요.

가스, 석유스토브 등의 연소기구 사용시, 반드시 별도의 환기 대책을 마련해야 합니다.

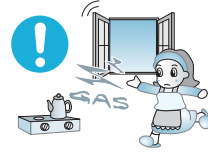

! 주의

설치할 때

바깥 공기가 단열된 공간에 설치하세요.

단열층의 외부에 설치하면 겨울철 본체 내부에 이슬 맺힘이 발생하고 감전, 응축수 낙하의 원인이 됩니다.

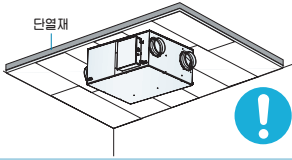

욕실 등 습기가 많은 곳에 설치하지 마세요.

감전, 고장의 원인이 됩니다.

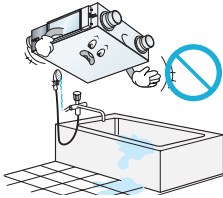

설치에 필요한 부품은 반드시 정격 부품을 사용하세요.

감전, 화재의 위험이 있습니다.

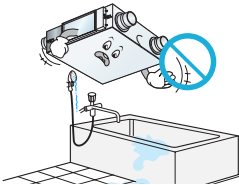

청소 및 점검은 전원을 차단하고 팬이 회전을 멈추면 시작하세요.

감전되거나 다칠 수 있습니다.

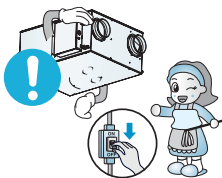

주방, 공장 등 유연이 많은 곳에 설치하지 마세요.

필터나 전열 교환기에 기름이 부착되어 고장의 원인이 됩니다.

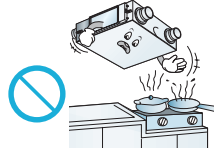

제품을 혼자 옮기지 마세요.

그렇지 않으면 상해의 원인이 됩니다.

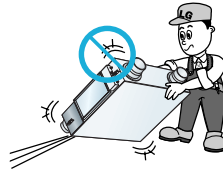

제품에서 나오는 바람이 연소기구에 직접 닿지 않도록 하세요.

불완전 연소의 원인이 됩니다.

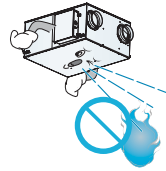

사용할 때

동식물, 정밀기기, 미술품의 보존 등 특수용도/장소에는 사용하지 마세요.

그렇지 않으면, 재산피해의 원인이 됩니다.



청소할 때는 왁스나 신나 등의 강력세제는 사용하지 마시고, 부드러운 천으로 사용하세요.

제품 색상이 변하거나 표면이 긁혀 외관이 나빠집니다.

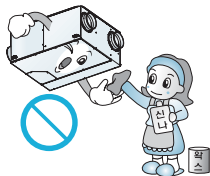

강풍 및 강우 시에는 환기시스템을 가동하지 마세요.

실내로 물방울이 흘러 들어올 수 있습니다.

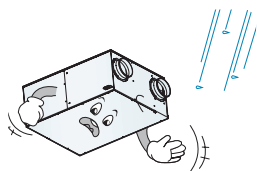

가스가 켜진 때에는 리모컨을 작동하기전에 창문을 열어 환기시켜 주세요.

폭발 및 화재의 원인이 됩니다.



필터와 전열교환소자는 정기적으로 청소하고 청소할 때는 장갑을 사용하세요.

다량의 먼지가 부착되면 송풍량이 저하될 수 있습니다.



실내의 온도차가 크게 발생하는 경우에 설치 환경 또는 지역에 따라 제품 내부에 결로가 발생할 수 있습니다.

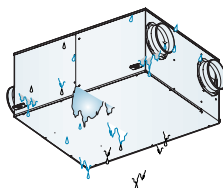

본체 LZ-H504SB / LZ-H804SB / LZ-H1004SB

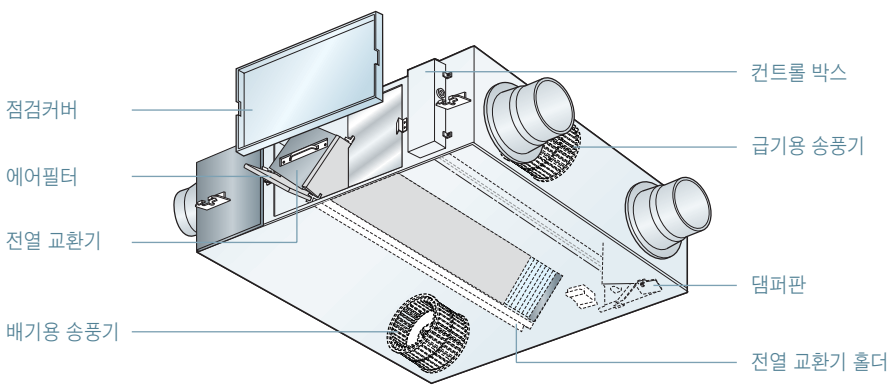

점검 커버

에어필터 먼지로 인한 전열 교환기의 막힘을 방지합니다.

전열 교환기 급기와 배기 사이에서 온도 · 습도를 교환합니다.

배기용 송풍기 오염된 공기를 실외로 배기하기 위한 송풍기입니다.

컨트롤 박스

급기용 송풍기 외기를 실내에 흡입하기 위한 송풍기입니다.

댐퍼판 전열교환 환기와 보통환기를 전환합니다.

전열 교환기 홀더 전열교환기의 설치 가이드용

※ 전열교환기의 형태는 모델에 따라 차이가 있습니다.

본체 LZ-H1504SB / LZ-H2004SB / LZ-H1504SBJ / LZ-H2004SBJ

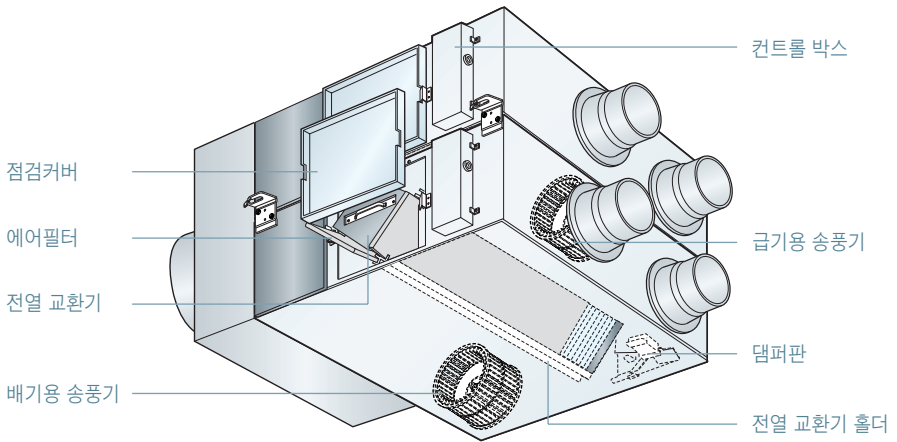

점검 커버

에어필터 먼지로 인한 전열 교환기의 막힘을 방지합니다.

전열 교환기 급기와 배기 사이에서 온도 · 습도를 교환합니다.

배기용 송풍기 오염된 공기를 실외로 배기하기 위한 송풍기입니다.

컨트롤 박스

급기용 송풍기 외기를 실내에 흡입하기 위한 송풍기입니다.

댐퍼판 전열교환 환기와 보통환기를 전환합니다.

전열 교환기 홀더 전열교환기의 설치 가이드용

※ 전열교환기의 형태는 모델에 따라 차이가 있습니다.

유선리모컨 PRC-VSL0Q
PRC-VSL0QW

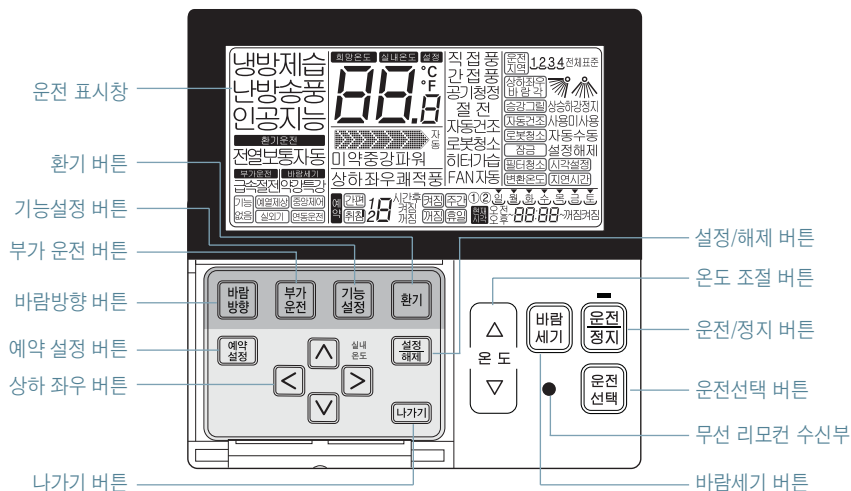

운전 표시창

환기 버튼 먼지로 인한 전열 교환기의 막힘을 방지합니다.

기능 설정 버튼 급기와 배기 사이에서 온도·습도를 교환합니다.

부가 운전 버튼 오염된 공기를 실외로 배기하기 위한 송풍기입니다.

바람방향 버튼

예약 설정 버튼 외기를 실내에 흡입하기 위한 송풍기입니다.

상하 좌우 버튼  버튼은 실내온도 확인 버튼으로 사용 가능합니다.

나가기 버튼

설정/해제 버튼

온도 조절 버튼

운전/정지 버튼

운전선택 버튼

무선 리모컨 수신부 환기 제품은 무선리모컨 기능을 지원하지 않습니다.

바람세기 버튼

- 제품에 따라, 일부 기능은 동작하지 않을 수 있습니다.
- 상세한 사용방법은 리모컨 사용설명서를 참조하세요.

환기 연동운전은 에어컨과 환기 제품이 연동되어 있을 경우에만 작동이 가능합니다.
환기 연동운전을 통해 하나의 리모컨으로 에어컨과 환기운전이 동시에 가능합니다.

환기 연동운전

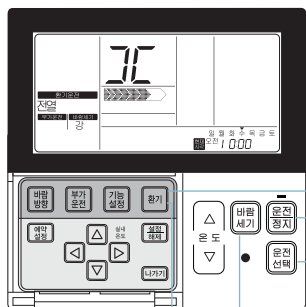

- 리모컨 조절부의 **환기** 버튼을 누르세요.
- 에어컨과 일반 환기 연동일 경우에만 사용합니다.
- 환기모드에서 **운전/정지** 버튼을 누르면 환기 운전합니다.
- 환기모드에서 **운전선택** 버튼을 누르면 환기의 운전모드가 변경됩니다.
- 버튼을 누를 때마다 '전열 → 보통 → 자동' 순으로 변경됩니다.
※ 리모컨 표시창에 표시는 환기모드 경우에만 표시를 하고 에어컨 모드로 전환하면 희망온도를 표시합니다.
- 환기모드에서 **바람세기** 버튼을 누르면 바람세기가 변경됩니다.
- 버튼을 누를 때마다 '약 → 강 → 특강' 순으로 선택할 수 있습니다.
- CO2 센서가 설치된 경우, '약 → 강 → 특강 → 자동' 순으로 선택할 수 있습니다.
- 에어컨 모드로 전환하는 방법
 - 1) 자동 전환 : 환기모드 상태에서 15초 이상 버튼 입력이 없을 경우 자동으로 에어컨 모드로 전환됩니다.
 - 2) 수동 전환 : 환기 모드 상태에서 환기 버튼을 누르면 수동으로 전환됩니다.

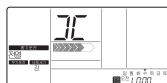

환기 단독운전

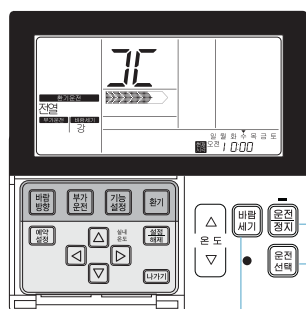

- 리모컨 조절부의 **운전/정지** 버튼을 누르세요.
 - **운전선택** 버튼을 누르면 환기 모드가 전환합니다.
- | 환기모드 | 리모컨표시창 | 내용 |
|------|--------|-------------------------------|
| 전열 | 7C | 실내 열 손실 없이 실내 공기를 순환 |
| 보통 | 7C | 전열 교환기를 통과하지 않고 직접 실내로 공기를 순환 |
| 자동 | AU | 실내온도와 실외온도를 자동으로 비교하여 공기를 순환 |
- **바람세기** 버튼을 누르면 바람세기가 변경 됩니다.
- 버튼을 누를 때마다 '약 → 강 → 특강' 순으로 선택할 수 있습니다.
- CO2 센서가 설치된 경우, '약 → 강 → 특강 → 자동' 순으로 선택할 수 있습니다.

※ 제품의 사양에 따라 일부 기능이 작동하지 않을 수 있습니다.

환기 제품의 부가기능인 급속/절전 설정을 통해 환기기능을 보다 효율적으로 동작시키는 기능입니다.

급속 빠른 시간내에 환기를 시켜줍니다.

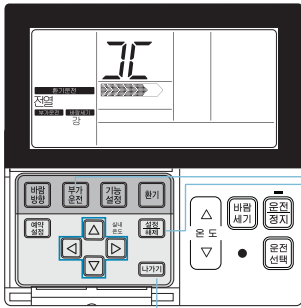

- 환기모드에서 **부가운전** 버튼을 누르세요.
- 환기 부가운전모드는 '급속→절전' 순으로 순차적으로 전환됩니다.
- '급속' 아이콘이 표시창에 깜박이고, 이때 **설정/해제** 버튼을 누르면, '급속' 아이콘이 고정되며 기능이 설정됩니다.

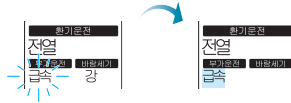

- **나가기** 버튼을 누르면 설정모드에서 빠져 나옵니다.

절전 효율적으로 환기를 시켜주면서 절전기능을 수행합니다.

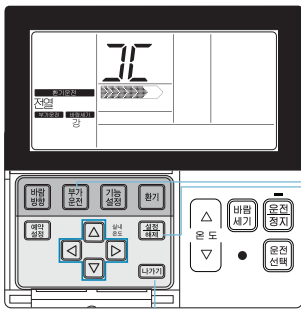

- 환기모드에서 **부가운전** 버튼을 누르세요.
- 환기 부가운전모드는 '급속→절전' 순으로 순차적으로 전환됩니다.
- '절전' 아이콘이 표시창에 깜박이고, 이때 **설정/해제** 버튼을 누르면, '절전' 아이콘이 고정되며 기능이 설정됩니다.



- **나가기** 버튼을 누르면 설정모드에서 빠져 나옵니다.

※ 제품의 사양에 따라 일부 기능이 작동하지 않을 수 있습니다.

환기시스템의 기능저하를 방지하기 위해, 에어필터, 전열 교환소자에 부착된 먼지를 정기적으로 청소해 주세요.
 청소주기 에어필터 : 6개월에 1회 이상
 전열 교환소자 : 2년에 1회 이상 (오염된 정도에 따라서 청소 횟수는 증가할 수 있습니다.)

! 경고

안전을 위하여 청소하기 전에 주전원 스위치를 내려주세요.
 손질할 때는 반드시 장갑을 착용합니다. (착용하지 않으면 부상의 원인이 됩니다)

각 부품을 빼내는 방법

● 점검 커버를 엽니다.

힌지를 벗기고 점검커버를 떼어내세요.
 ※ 천장에 거꾸로 부착되어 있는 경우도 있습니다.

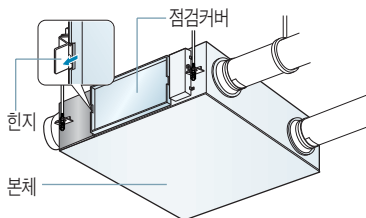

● 에어필터 및 전열교환소자를 빼냅니다.

전열교환소자의 아래 좌우측에 1매씩 들어 있는 에어필터를 빼냅니다.
 ※천장에 거꾸로 부착되어 있는 경우는 전열 교환기의 윗쪽 좌우측이 됩니다.
 손잡이를 잡고 전열교환소자를 본체로부터 빼냅니다.

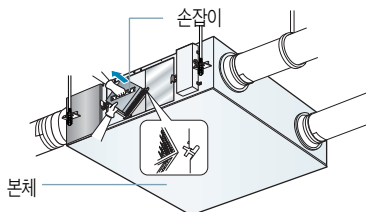

! 주의

- 에어필터를 뺄 때는 날카로운 부분이 있으니 다치지 않게 주의하세요.
- 전열 교환소자를 제품으로부터 분리 할 때, 특수 처리된 종이(프레임을 제외한 모든 부분)에 충격이 가해지거나 변형이 생기지 않도록 주의하세요.

각 부품 청소 및 교환방법

● 에어필터 청소

- 6개월을 주기로 한 번씩 청소하여 주세요.
- 진공청소기나 부드러운 솔로 청소하시고, 오염이 심할 때는 중성세제를 이용하여 물로 씻어주세요.

- 에어필터가 손상되었을 경우에는 가까운 서비스 센터 또는 전문점을 통하여 구입하시기 바랍니다.
- 물로 씻은 후 그늘에 말릴 때 물기가 없어질 때까지 완전히 말리세요. (물기가 있으면 고장의 원인이 될 수 있습니다.)

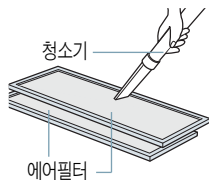

● 전열교환소자의 청소

- 2년 주기로 한번씩 청소하여 주세요.
- 청소기로 전열교환소자의 모든 표면의 먼지를 흡입합니다. (청소기의 노즐에 솔이 부착된 것을 사용하고 부드러운 솔을 사용하세요.)

- 청소기의 딱딱한 노즐을 사용하지 마세요. (전열 교환소자 표면이 손상될 수 있습니다.)
- 전열교환소자를 절대로 물로 씻지 마세요.

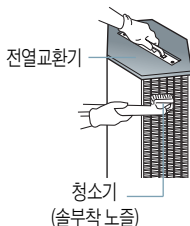

- 구입 후 1년 이후는 전열교환소자 교체 비용은 유상입니다.
- 서비스를 받으실 경우에는 반드시 서비스 센터 또는 전문점으로 연락해 주세요.

알아두기

서비스 센터에 의뢰 시
필터 청소는 유상 서비스입니다.

손질 후 조립과 확인

● 전열교환소자를 조립합니다.

- 전열교환소자는 전열교환소자 홀더의 구조에 맞추어 끼워 넣어 주세요.

- 전열교환소자를 끼워 넣을 때는 전열교환소자의 표면이 다치지 않도록 조심하여 주세요.
- 전열교환소자에 먼지가 부착되어 있으면 풍량저하의 원인이 됩니다.

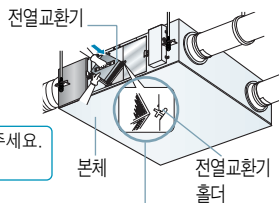

조립시 구조에 맞추어
조립하세요.

● 전열교환소자를 본체에 조립한 후 에어필터를 조립해 주세요.

- 에어필터는 전열교환소자 홀더를 따라 본체 내부로 끝까지 밀어 넣습니다.

- 에어필터를 끼워 넣을 때는 전열교환소자의 표면이 다치지 않도록 조심하여 주세요.
- 전열교환소자에 먼지가 부착되어 있으면 풍량저하의 원인이 됩니다.

● 점검 커버를 조립해 주세요.

- 제품의 점검 커버를 헨지로 체결해 주세요.

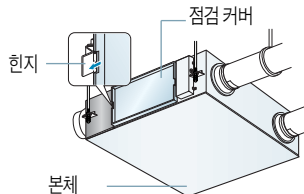

환기되지 않을 경우는 하기를 참조해서 조치하여 주세요.

증 상	확 인	조치사항
제품이 운전되지 않음	<ul style="list-style-type: none"> 전원이 들어오지 않습니까? 	<ul style="list-style-type: none"> 주전원스위치를 올려주세요
배기팬은 정지상태이며 급기팬만 약풍으로 운전함	<ul style="list-style-type: none"> 에어필터, 전열 교환소자 막힘이 심하지 않습니까? 실외온도가 -10℃ 이하이거나 45℃ 이상입니까? 	<ul style="list-style-type: none"> 청소 및 교환 방법에 따라 주세요. 실내 온도 보전을 위해 급기 팬이 정지되어 있는 상태입니다.(정상 상태)
실내풍량을 변경해도 자동으로 약풍으로 변경되며 급기팬이 수시로 꺼짐	<ul style="list-style-type: none"> 실내온도가 40℃ 이상, 45℃ 이하입니까? 	<ul style="list-style-type: none"> 실내 온도 보전을 위한 간헐운전 상태입니다.(정상 상태)

상기의 방법으로 조치하고도 개선되지 않는 경우는 전문점에 문의하여 주세요.

고객의 권리

고객께서는 제품 사용 중에 고장이 발생할 경우, 구입일로 부터 1년 동안 무상 서비스를 받으실 수 있는 소중한 권리가 있습니다. 단, 고객과실 및 천재지변에 의해 고장이 발생한 경우에는 무상 기간내라도 유상 처리됨을 알려드립니다.

유상서비스(고객의 비용부담)에 대한 책임

서비스 신청시 다음과 같은 경우는 무상 기간 내라도 유상 처리 됩니다.

- ① 제품 내에 이물질을 투입(물, 음료수, 커피, 장난감 등)하여 고장이 발생하였을 경우
- ② 제품을 떨어뜨리거나, 충격을 주어 제품이 파손되거나 기능상의 고장이 발생하였을 경우
- ③ 신나, 벤젠 등 유기 용제에 의하여 외관이 손상되거나 변형된 경우
- ④ 사용전압을 오(誤) 인가하여 제품 고장이 발생하였을 경우
- ⑤ LG전자 정품이 아닌 부품 또는 소모품을 사용하여 제품 고장이 발생하였을 경우 LG전자 정품 (어댑터, 건전지, 필터, 이어폰 등)은 가까운 LG전자 서비스센터에서 구입 가능합니다.
- ⑥ 고객이 제품을 임의 분해하여 부속품이 분실 및 파손되었을 경우
- ⑦ LG전자 서비스센터의 수리기사가 아닌 사람이 제품을 수리하거나 개조하여 고장이 발생하였을 경우
- ⑧ LG전자 제품의 사용설명서 내에 있는 「안전을 위한 유의사항」을 지키지 않아 고장이 발생하였을 경우 (「안전을 위한 유의사항」을 잘 지키면 제품을 오래 사용할 수 있습니다.)
- ⑨ 천재지변(낙뢰, 화재, 풍수해, 가스, 염해, 지진 등)에 의해 고장이 발생하였을 경우
- ⑩ 고객의 기타 과실에 의하여 고장이 발생하였을 경우
- ⑪ 비정상적인 설치와 개조로 인하여 제품에 하자가 있을시 유상 SVC이오니 설치시에 필히 설치 메뉴얼 및 설치 점검표를 확인해주시기 바랍니다.
 휘센 홈페이지에 들어가시면 설치확인 및 제품별 설치 점검표를 확인하세요.
 휘센 홈페이지 : www.whisen.co.kr (위는 상세하게)

LG전자 서비스 안내

서비스 접수, 상담 및 서비스센터 문의는 전국 어디서나 지역번호 없이 1544-7777, 1588-7777을 이용해 주시기 바랍니다.

	소비자 피해 유형	보상내역	
		보증기간이내	보증기간 경과후
정상적인 사용상태에서 자연 발생한 성능, 기능상의 고장 발생시	구입후 10일 이내에 중요한 수리를 요하는 경우	제품교환 또는 구입가 환불	유상수리
	구입후 1개월 이내에 중요 부품에 수리를 요하는 경우	제품교환, 무상수리	
	교환된 제품이 1개월 이내에 중요한 수리를 요하는 경우	구입가 환불	
	교환 불가능시	무상수리	
	하자 발생시	무상수리	
	동일 하자에 대하여 수리했으나 고장이 재발(3회째), 주방 용품(2회), 보일러(3회)	제품교환 또는 구입가 환불	정액 감가상각한 금액에 10%를 가산하여 환불
	여러 부위의 고장으로 총 4회 수리 받았으나 고장이 재발(5회째)		
	수리 불가능시		
	수리용 부품을 보유하고 있지 않아 수리가 불가능한 경우	제품교환	
	소비자가 수리 의뢰한 제품을 사업자가 분실 한 경우		
제품구입시 운송과정 및 제품 설치 중 발생한 피해	제품교환		
소비자의 고의, 과실에 의한 성능, 기능상의 고장	수리가 가능한 경우	유상수리	유상수리
	수리용 부품을 보유하고 있지 않아 수리가 불가능한 경우	유상수리에 해당하는 금액정수 후 제품교환	
<ul style="list-style-type: none"> ■ 천재지변(화재, 염해, 가스, 지진, 풍수해 등)에 의해 고장이 발생하였을 경우. ■ 사용상 정상 마모되는 소모성 부품을 교환하는 경우. ■ 사용전원의 이상 및 접속기기의 불량으로 인하여 고장이 발생하였을 경우. ■ 기타 제품 자체의 하자가 아닌 외부 원인으로 인한 경우. ■ LG전자 대리점이나 서비스 센터의 수리기사가 아닌 사람이 수리 또는 개조하여 고장이 발생하였을 경우. ■ 제품 고장이 아닌 단순 점검 요청의 경우. 		유상수리	유상수리

- LG전자는 “불친절”서비스에 대해서는 요금을 받지 않습니다. (No Delight, No Payment)
- 상기 보상 규정은 공정거래위원회 고시 제 2009-1호 규정에 의거 합니다.
- 명시되지 않은 사항은 「소비자 분쟁해결기준」에 따릅니다.
- 기구세척, 조정, 사용설명 등은 고장이 아닙니다.
- 고객센터담당 : 080-023-7777
- FAX : 02-2630-3565

- 환경보전을 위하여 당 제품 폐기시 재활용이 될 수 있도록 노력하고 있습니다.
- 폐 가전제품이 발생되면 아래와 같이 처리하시기 바랍니다.

신규 제품 구입시



LG전자 대리점에서 신제품을 구입한 후, 기존 제품을 버리고자 할 경우에는 신규제품 배달시 무상으로 처리해 드립니다.

단순 폐기시



가전제품, 가구 등 대형 생활 폐기물을 버리고자 할 경우에는 지역 동사무소로 연락하시면 됩니다.

LG전자 환경선언문

LG전자는 지구환경보존을 바탕으로 하여
 모든 경영활동을 전개하며,
 전 임직원은 각자의 활동분야에서
 환경보전을 앞장서 실천하고자 노력합니다.

 LG 전자의 환경사랑 · 고객사랑

폐 가전제품 처리

포장박스 폐기시 안내

- 설치가 끝나고 포장박스를 폐기하시려면 LG전자 설치전문점에 포장박스 폐기를 의뢰하시면 전문점에서 수거하여 재활용 센터로 보냅니다.
- 기타 포장폐기물(스티로폼 또는 비닐)도 설치전문점에 수거를 의뢰하시면 됩니다.

본 제품의 외관 및 디자인과 제품규격은 제품의 품질을 더욱 더 높이기 위하여 변경될 수도 있습니다.

모델명	전압(V)	주파수(Hz)	전류(A)	소비전력(W)	정격 풍량(m³/h)	기외정압(Pa)	효율(%)				소음(dB)	무게(kg)
							온도교환	엔탈피		냉방		
								난방	냉방			
LZ-H504SB	220	60	1.92	230	500	150	75	72	70	34	44	
LZ-H804SB	220	60	2.77	360	800	200	79	70	65	36	60	
LZ-H1004SB	220	60	3.41	470	1000	160	75	66	61	37	60	
LZ-H1504SB	220	60	5.6	720	1500	200	79	70	65	39	140	
LZ-H2004SB	220	60	6.8	930	2000	160	75	66	61	39	140	
LZ-H1504SBJ	220	60	5.6	720	1500	200	79	70	65	39	140	
LZ-H2004SBJ	220	60	6.8	930	2000	160	75	66	61	39	140	

- 소음은 제품 하단 1m 지점에서 측정합니다. (무향실 설치기준)
 - 상기의 값은 전열교환 환기 "특강" 모드 시의 경우를 나타냅니다.
 - 상기의 값은 산업자원부 기술표준원에서 발행한 '열회수형 환기장치(KS B 6879)' 기준에 의거하여 측정하였습니다.
- ※ 설치 환경에 따라 실제 측정 값은 제품 규격과 다를 수 있습니다.



