





사용설명서

LG TROMM Commercial

가스식, 전기식 건조기

사용전에 '안전을 위한 주의사항' 을 반드시 읽고 정확하게 사용하여 주십시오!
사용설명서는 제품을 사용하는 사람이 언제든지 볼 수 있는 곳에 보관하십시오!
건조기 설치에 대한 안내문은 17~20쪽을 참조하여 주십시오.

RN1029AN4, RV1029AN4
RN1029A4, RV1029A4
RN1029A7, RV1029A7



P/No. : MFL62512874

www.lge.co.kr

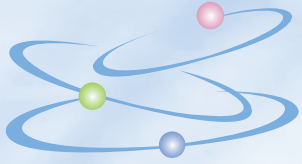

TROMM

탁월한 건조성능의 한국형

Commercial 가스식, 전기식 건조기

각 부분의 이름

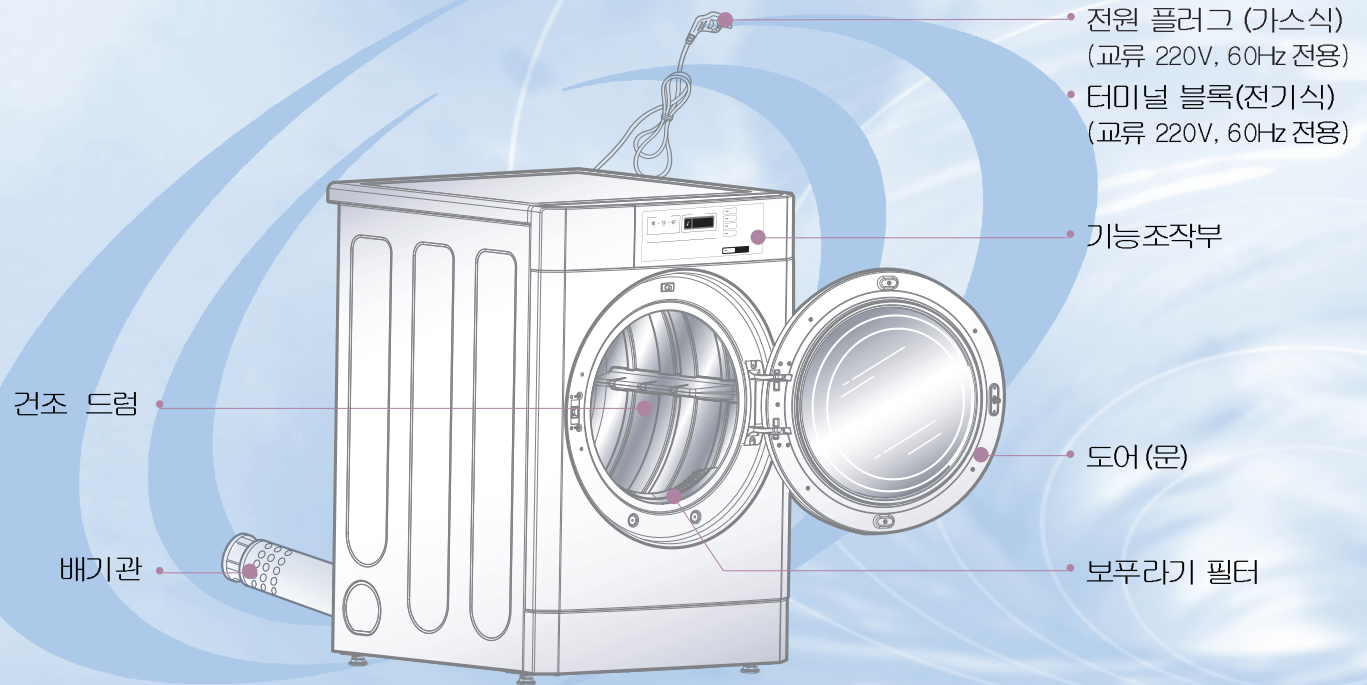

- ◆ 본 제품은 220V 전용입니다.
- ◆ 부속품은 모델에 따라 다를 수 있습니다.
- ◆ 설치관련 부품은 설치 설명서를 참고 하세요.



차례

준비하기



각 부분의 이름	2
제품의 특징 / 차례	3
안전을 위한 주의사항	4
알아두기	10

준
비

사용하기



각 버튼의 기능	12
사용하시기 전에	14
코스선택	15
건조의 일반 상식	16

사
용

설치하기



설치방법	17
전원 및 접지 확인(가스식)	19
전원 및 접지 확인(전기식)	20

설
치

청소 및 확인하기



청소방법	21
고장신고 전 확인하기	22
제품규격	26

청
소
및
확
인

안전을 위한 주의사항

다음에 표시되어 있는 안전에 관련된 주의사항들은 제품을 안전하고 정확하게 사용하여 예기치 못한 위험이나 손해를 사전에 방지하기 위한 것입니다.

● 주의사항은 “경고”와 “주의”의 두가지로 구분되어 있으며, 의미는 다음과 같습니다.

- ⚠ : 이 그림 기호는 위험을 끼칠 우려가 있는 사항과 조작에 대하여 주의를 환기시키기 위한 기호입니다. 이 기호가 있는 부분은 위험발생을 피하기 위하여 주의깊게 읽고 지시에 따라야 합니다.
- ⊘ : 이 그림 기호는 해서는 안되는 금지 내용입니다.

⚠ **경고** : 표시사항을 위반할 시 심각한 상해나 사망이 발생할 가능성이 있는 경우

⚠ **주의** : 표시사항을 위반할 시 경미한 상해나 제품손상이 발생할 가능성이 있는 경우

⚠ 경고

전원 및 설치

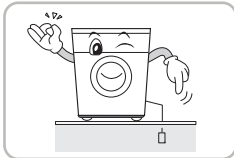

가스식 건조기는 교류 220V 전용입니다. 전원 플러그를 콘센트에 꽂기전에 반드시 접지하거나 누전차단기를 연결해 주세요.

접지를 하지 않으면 고장 및 누전시 감전의 우려가 있습니다.

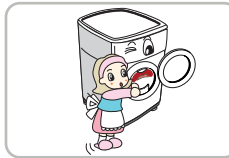

건조기를 사용하기 전 또는 후에는 반드시 필터를 청소 하세요.

건조기 성능저하·고장의 원인이 될 수 있습니다. 전원을 켜면 필터청소를 알리는 램프가 깜박입니다.

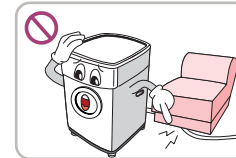

전원코드를 가공하거나, 깔개나 무거운 것을 올려놓아 손상시키지 마세요.

코드가 손상되면 화재·감전의 원인이 됩니다.

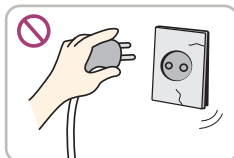

전원코드, 플러그, 콘센트가 파손 또는 손상되었을 경우에는 사용하지 마세요.

플러그가 파손되어 화재·감전의 원인이 됩니다.

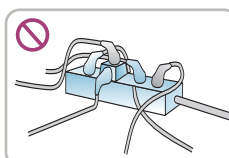

하나의 콘센트에 여러가기를 동시에 사용하지 마세요.

콘센트의 이상발열로 인한 화재의 원인이 됩니다.



전원플러그나 누전차단기, 스위치는 젖은 손으로 조작 또는 취급하지 마세요.

감전의 원인이 됩니다.

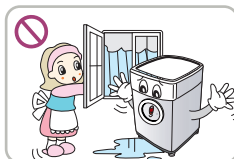

목욕탕이나 비바람에 노출된 장소 또는 물이 튀는 곳에 설치하지 마세요.

감전·화재·고장·변형의 우려가 있습니다.



수리 기술자 이외에는 절대로 분해하거나, 개조하지 마세요.

고장·화재·감전의 원인이 됩니다.

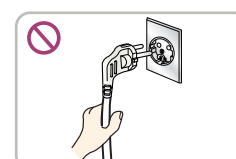

전원플러그를 뽑 때는 플러그를 잡고 빼 주세요.

선을 잡아당겨 빼면 심선의 일부가 끊어져 발열, 발화의 원인이 됩니다.

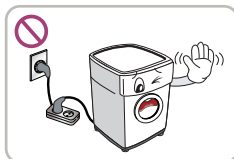

연장 콘센트를 이용하여 전원 연결을 하지 마세요.

연장선은 과열의 위험이 있고 접지가 되지 않아 누전시 감전의 우려가 있습니다.

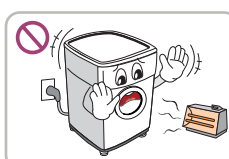

건조기 외관 또는 전원코드를 전기난로, 촛불, 모기향 등 화기에서 멀리 하세요.

외관이 녹거나 코드의 피복이 녹아 화재의 원인이 됩니다.

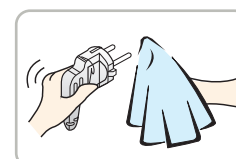

전원플러그에 먼지를 닦아내고, 플러그가 흔들리지 않도록 끝까지 확실히 꽂아 주세요.

먼지가 묻어 있거나 접촉이 불완전한 경우는 화재의 원인이 됩니다.

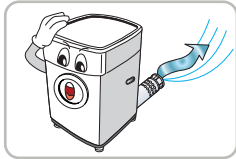
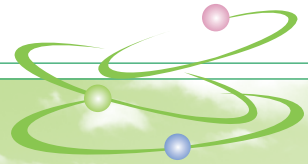

배기가 쉽게 될 수 있도록 설치해 주세요.

배기가 잘 되지 않으면 건조 효율이 떨어질 수 있습니다.

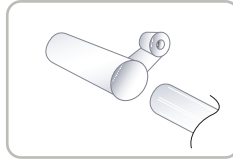

모든 관은 알루미늄 테이프로 연결 하세요.

연결부에 나사를 사용하면 보푸라기가 걸릴 수 있습니다.

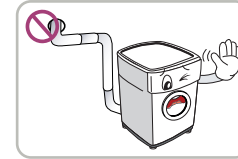

엘보 배기관을 여러개 사용하여 연결하지 마세요.

배기가 잘 되지 않고 배기관이 막힐 위험이 있습니다.

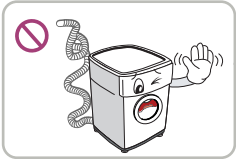

구부러진 관이나 주름진 관은 사용하지 마세요.

주름진 관을 사용하면 화재의 원인이 됩니다.

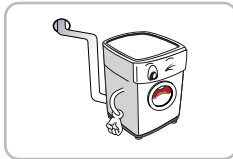

배기관은 반드시 직선으로 설치해 주세요.

배기가 잘 되지 않으면 건조 효율이 떨어질 수 있습니다.

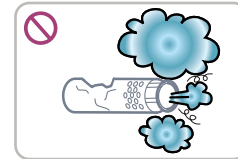

배기관이 구부러지거나 찌그러진 관은 사용하지 마세요.

배기가스가 누설 되거나 건조 효율이 떨어질 수 있습니다.

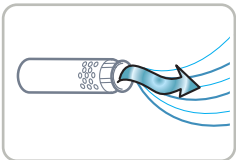

배기구가 깨끗한지 확인해 주세요.

배기관 구멍이 막혀있지 않은지, 비가 들어가지 않도록 설치되었는지 확인 하세요.



얇은 플라스틱 관이나 구부러지기 쉬운 금속관은 사용하지 마세요.

폭발이나 화재의 원인이 됩니다.



건조 중에는 배기관에 손을 대거나 근처에 가까이 가지 마세요.

화상의 원인이 됩니다.

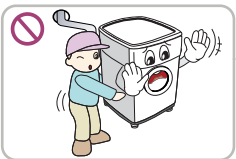

배기관 설치 후에는 제품을 이동시키지 마세요.

이동시킬 경우 배기관이 분리될 수 있고 가스누설이나 소음 발생 가능성이 있습니다.

안전을 위한 주의사항



청소시 본체에 직접 물을 뿌리지 마세요.
화재 · 감전의 원인이 됩니다.

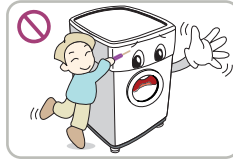

송곳이나 핀 등으로 버튼을 누르지 마세요.
감전의 위험이 있습니다.

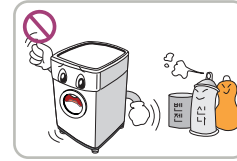

가연성 가스 누설 및 인화성 물질 (벤젠, 가솔린, 신나)의 근처에서 사용하거나, 인화성물질이 묻은 의류는 건조하지 마세요.
폭발이나 화재의 원인이 됩니다.

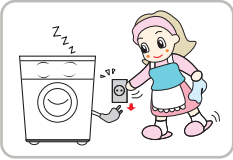

청소할때나, 사용하지 않을 때는 플러그를 빼주세요.
물 침투나 먼지가 쌓여 발열, 발화 등에 의한 감전, 누전화재의 원인이 됩니다.

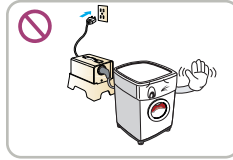

110V를 승압용 변압기를 이용하여 220V로 승압하여 사용하지 마세요.
감전 · 화재의 위험이 있습니다.

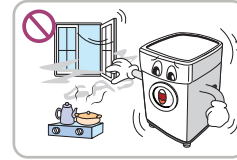

가스 누출이 있을 때는 건조기나 전원코드를 조작하지 말고 창문을 열어 환기를 시켜주세요.
불꽃이 튀어 폭발 또는 화재의 원인이 됩니다.



어린이나 애완동물이 제품에 올라 타거나, 문에 매달리거나 건조기 안에 들어가지 않도록 주의하세요.
낙하 또는 회전부에 의해 상해 및 질식사고의 우려가 있습니다. 건조 전 항상 확인하세요.

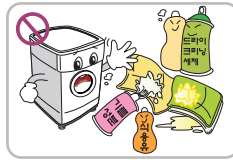

가연성인 신나, 벤젠, 솔벤트 또는 휘발유, 드라이크리닝제, 식용유, 지방류 등이 묻은 세탁물을 건조하지 마십시오.
폭발이나 화재의 원인이 됩니다.
기름성분이 묻은 세탁물은 물세탁 후에도 기름성분이 완전히 제거되지 않으므로 건조시 기름성분의 화학적 반응에 의한 화재의 위험이 있습니다.



바퀴벌레 또는 해충 (파리, 빈대, 쥐) 등이 많은 곳에는 건조기 유지에 관심을 기울여 주십시오.
전선을 파손시키거나 기기 고장의 원인이 됩니다.

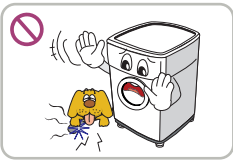

조그마한 동물이나 애완동물이 전원선, 가스호스 등을 갉아 먹을 수 있으니 주의하세요.
동물에게 감전의 위험이 있으며 제품이나 재산상의 손상이 발생할 수 있습니다.

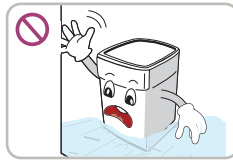

건조기의 밀폐면이 물에 잠긴 경우 세탁실에 들어가지 마세요.
전기에 의한 감전 및 화재의 위험이 있습니다.

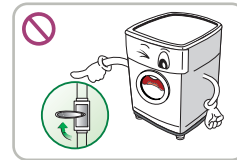

사용후에는 반드시 가스밸브를 닫아주세요.
화재 및 폭발 등 사고의 원인이 됩니다.

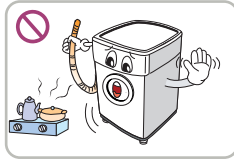
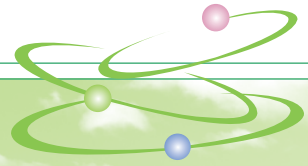

가스호스가 배기구나 제품 밑바닥, 기타 다른 발열부에 닿지 않도록 하세요.

가스 누설로 인한 폭발이나 화재, 질식의 원인이 됩니다.

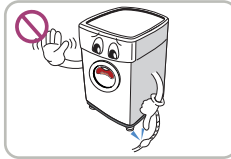

가스호스가 꺾이거나 눌리지 않도록 하세요.

불완전 연소가 가스 누설의 원인이 됩니다.

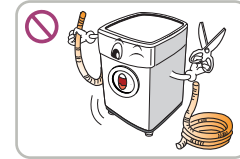

가스호스는 가능한 짧게 하세요

불완전 연소의 원인이 됩니다.
(3m 이내)



커튼 등과 같은 불에 타기 쉬운 물건이 있는 곳에서는 설치하지 마세요.

화재의 원인이 됩니다.

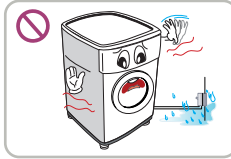

가스식 건조기를 설치할 때에는 LNG, LPG를 확인하여 주세요. 반드시 LNG 가스에는 LNG 전용 모델을 LPG 가스에는 LPG 전용 모델을 사용하세요.

잘못된 설치 및 사용으로 발생하는 사고에 대해서는 책임지지 않습니다.

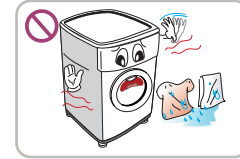

물이 흐르는 세탁물은 투입하지 마세요

감전 등 사고의 원인이 됩니다.

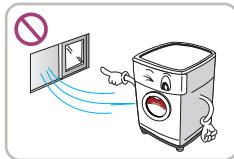

환기가 잘되는 곳에 설치 하세요

불완전 연소에 의한 일산화탄소 중독의 원인이 됩니다.

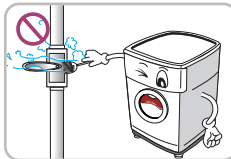

가스호스나 호스연결부에 비눗물을 칠하여 가스가 새는지 확인 하세요

가스감지기 설치를 권장 합니다.



제품이 침수 되었을 경우에는 반드시 서비스 센터에 의뢰하세요.

감전이나 화재의 위험이 있습니다.

안전을 위한 주의사항

! 주의

전원 및 설치



바닥이 튼튼하고 수평인 곳에 설치하세요.

진동 · 소음의 원인이 됩니다.

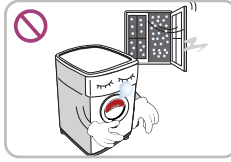

겨울철이나 영하의 온도일 때 배달된 건조기는 설치 후 바로 동작하지 마세요.

부품이 얼어 동작이 되지 않아 제품 및 부품에 이상이 발생할 수 있습니다.

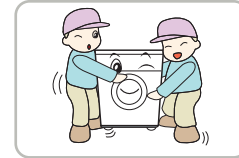

제품이 무거우므로 포장을 풀거나 옮길 때는 반드시 2사람 이상이 하여 주세요.

떨어지거나, 부딪쳐 훼손 또는 상해의 원인이 됩니다.



건조기 외관에 손상이 없는지 확인하세요.

손상된 외관에 의해 부품이상 등이 발생할 수 있습니다.

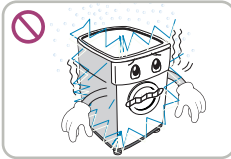

영하의 온도가 발생할 우려가 있는 곳에는 설치하지 마세요.

가스 공급이 되지 않거나 전자제어 부품의 신뢰성이 감소될 수 있습니다.

사용 및 청소

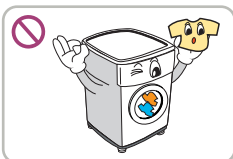

건조의 목적으로만 사용하세요.

상업용 의류건조기로 제작되었으므로 사용설명서에 명시된 의류 건조 이외의 목적으로 사용시 발생하는 손상은 보상되지 않습니다.



건조기의 수리시 부품은 반드시 LG 순정 부품으로 교환하세요.

제품의 성능, 신뢰성 보증을 위해 꼭 준수하십시오.

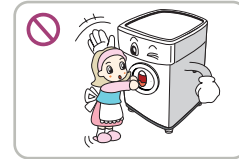

동작중에 자주 문을 열지 마세요.

건조가 잘 되지 않고 화상을 입을 수도 있습니다.

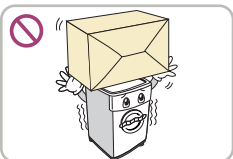

건조기위에 물건을 올리지 마세요.

넘어지거나 떨어져서 상해의 원인이 됩니다.

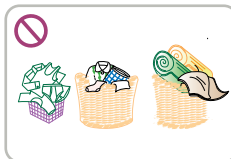

건조할 의류를 분류하여 사용하세요.

의류 종류에 따라 건조시간, 건조정도, 온도가 틀려질 수 있습니다.

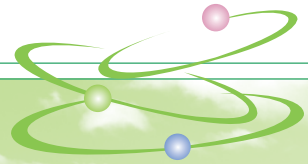

사용 및 청소



고온 건조 중에는 도어 유리나 제품 상부가 뜨거우니 손을 대거나 물건을 올려놓지 마세요

화상 및 상해 또는 올려놓은 물건의 변질·변형의 우려가 있습니다.



건조기 사용법을 완전히 익히시고, 어린이가 사용하지 않게 주의 시켜 주세요

전기사용, 회전체 등이 많아 위험 하오니, 사용시에는 항상 주의 하십시오. 또한 어린이의 건조기 조작은 위험합니다.

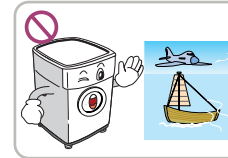

해상 또는 비행기 내부에 설치 하지 마세요

특수한 조건에서 사용이 가능한지 가까운 서비스 센터에 꼭 문의 하세요



외관을 표백제로 닦거나 물리지 마세요

제품 표면에 표백제가 묻게 되면 외관의 변색이 발생 될 수 있습니다. (예:락스, 옥시크린 등의 표백제류)



안마시술소나 피부관리실 등에서 사용하는 오일, 크림, 로션 등의 약품이 묻은 건조물을 넣고 건조 하지 마세요

건조기 폭발의 원인이 됩니다.

제품 폐기



포장재 (비닐, 스티로폼)은 아이들의 손이 닿지 않게 폐기 하십시오.

포장재에 의한 질식사 사고 방지를 위해서입니다.

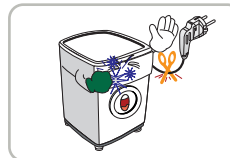

전원플러그를 자르고, 버튼부를 망가뜨리세요.

재사용 방지를 위해서입니다.

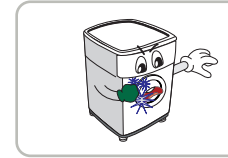

도어의 잠금 장치를 망가 뜨리세요.

아이가 건조드럼 안에 갇히는 일이 없도록 하기 위해서입니다.



건조기 설치 및 폐기는 반드시 설치전문점 및 도시가스 공사에 의뢰 하세요

가스관련 자격증이 있는 전문가에 의한 설치 및 폐기를 하셔야 합니다.

알아두기

건조기 관리하기 건조기의 고장을 방지하기 위해서는 반드시 지켜주세요.

필터 청소하기

- 1 보푸라기 필터를 위로 잡아 당겨서 빼세요.
- 2 필터에 묻은 보푸라기를 모두 제거해 주세요.
- 3 건조기 작동 전에 보푸라기 필터를 잘 고정하세요.
고정되지 않은 상태에서 작동하게 되면 과열의 원인이 되고 건조기에 손상이 갈 수도 있습니다.

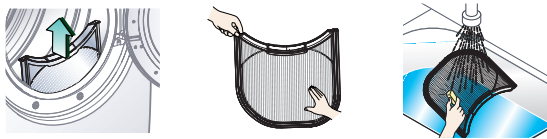

배기관 관리

- 1 배기관이 보푸라기로 막혀있으면 건조가 되지 않습니다.
건조가 잘 되지 않을 경우에는 설치전문점에 의뢰하여 배기관을 청소해 주세요. 배기관은 최소 한 달에 1회 확인하고 배기관 청소는 최소 세 달에 1회 실시해주세요.
- 2 배기관은 견고한 금속관을 쓰셔야 합니다.
- 3 밀폐되고 공기가 잘 통하지 않는 곳에는 설치를 금합니다.
- 4 건조기 위치를 이동하려면 반드시 설치 전문점에 의뢰하세요.



경고

제품 및 배기관 설치는 반드시 설치 전문점을 통해서 설치하고, 주기적으로 배기관 청소를 실시하세요. 청소를 실시하지 않아서 배기관이 막히는 경우 화재의 우려가 있으며, 배기관이 막혀 발생하는 사고에 대해서는 당사가 책임지지 않습니다.



알아두세요!

스테인레스 건조드럼은 녹이 잘 발생되지 않으나 다음의 경우 녹 발생이 될 수도 있습니다

- 녹 발생이 쉬운 철제품 (옷핀, 머리핀 등) 이 건조 드럼에 장시간 방치된 경우
- 철분이 많은 물로 세탁한 세탁물을 건조 할 경우
- 녹 발생된 경우에는 스폰지나 부드러운 천에 세정제(중성세제)를 묻혀서 닦아주세요. (금속 수세미는 절대 사용하지 마세요)
- 건조 드럼은 오른쪽으로만 회전 합니다.

건조물 준비하기 옷감의 손상이나 건조기의 고장을 방지하기 위해서는 반드시 지켜주세요

의류나 건조기의 손상을 방지하기 위해 확인하세요

- ▶ 건조가 가능한 의류인지 확인하세요.
- ▶ 지퍼나 후크가 있는 의류는 잠그세요.
- ▶ 가연성 물질이나 기름이 묻은 의류는 건조하지 마세요.



이물질을 제거하세요

- ▶ 동전 및 금속류의 이물질이 들어가면 옷감손상 및 건조드럼 파손의 원인이 되니 확인하세요.
- ▶ 탈수된 의류만 건조 하세요.

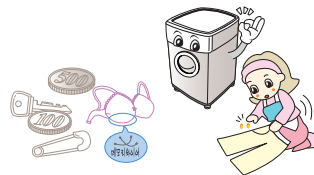

분리하여 건조하세요.

- ▶ 합성섬유 의류는 보푸라기가 많이 발생할 수 있으므로 분리 하세요.
- ▶ 수축이 될 수 있는 의류는 반드시 분리하여 건조 하세요.
- ▶ 색깔 옷과 흰색 옷은 분류하여 건조하는 것이 좋습니다.

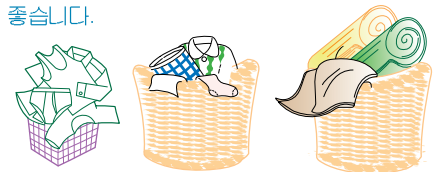

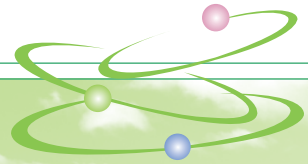

건조기 설치방법 건조기를 설치할 경우에는 반드시 설치 전문 업체에 의뢰 하세요.

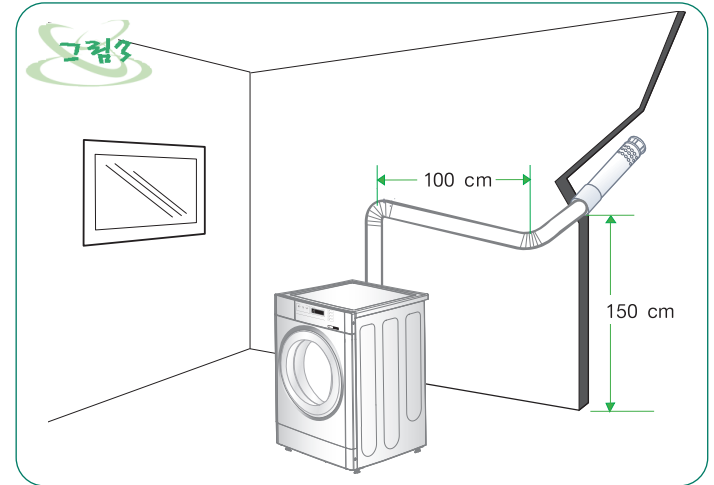
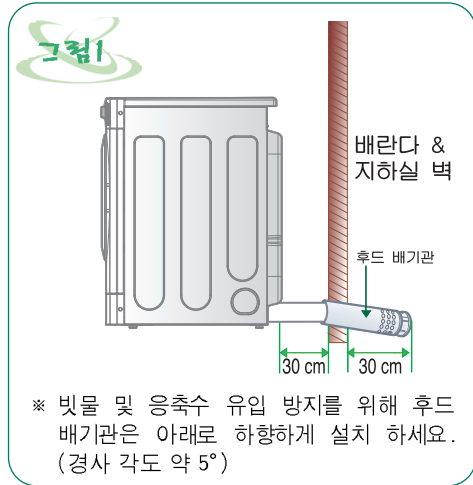

후드 배기관	엘보 배기관	배기관 길이		그림
		표준	최대 허용	
	0	0.5 미터 이내	7.0 미터 이내	그림1
	1	사용 불가		
	2	2.0 미터 이내	7.0 미터 이내	그림 2
	3	3.0 미터 이내	5.0 미터 이내	그림 3

제공되는 배기관 외에 추가 설치되는 배기관은 설치 전문점에 의뢰하여 구입 하세요.

! 주의 배기관은 최대한 짧게 설치할 수록 건조효율이 좋습니다.

각 버튼의 기능

건조 진행
상태 표시

2

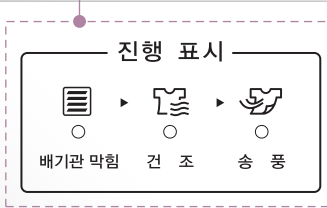

남은시간/
이상알림 표시

1



코스 선택
버튼

3

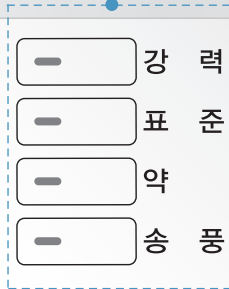

사용 시 주의 사항

- 1) 동작 중 문을 열면 건조 성능이 떨어질 수 있으니, 동작 중에는 문을 열지 마세요.
- 2) 고온 건조 시 도어나 제품이 뜨거울 수 있으니, 사용에 주의하세요.
- 3) 젖은 의류는 감전을 일으키거나 건조성능을 떨어뜨릴 수 있으니, 탈수 후 사용하세요.
- 4) 가죽, 고무, 실크, 전기담요 등은 열에 손상될 수 있으니, 사용에 주의하세요.
- 5) 가연성인 신나, 벤젠, 휘발유, 드라이클리닝 세제, 솔벤트, 식용유(가정용 기름류), 지방류(육류기름)등이 묻은 의류는 폭발이나 화재를 유발할 수 있으니, 건조하지 마세요.

* 상세한 내용은 사용설명서를 참조하세요.

www.lgcommerciallaundry.co.kr



4

동작버튼

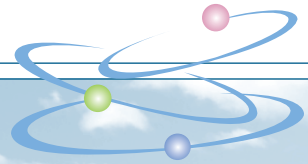

표시부

1 남은 시간, 이상 알림 표시

- ▶ LED 디스플레이는 남아있는 시간을 표시한다. 추가로 만약, 건조기에 이상 현상이 있을 경우, 에러 메시지를 보여준다. 그리고 프로그램의 option을 보여 준다.

2 건조진행 상태 표시

- ▶ 건조 : 건조 LED 점멸 송풍 LED 점등
- ▶ 송풍 : 건조 LED 소등 송풍 LED 점멸
- ▶ 배기관 막힘 : 제품 동작 중 배기관이 막혔다고 판단되면 배기관 막힘 LED가 점멸되며 3분 주기로 5초간 알람 소리가 남. 배기관 관리 내용은 Page 10 '배기관 관리' 부분 참조할 것

버튼부

3 코스선택 버튼

- ▶ 코스 버튼을 눌러서, 옷감의 종류나 조건에 맞는 원하는 코스를 선택할 수 있다.

• 강력

청바지나 작업복과 같은 옷감에 높은 열을 가하여 건조하는데 이 코스를 사용한다.

• 표준

캐주얼과 같은 견고한 옷감을 건조하는데 이 코스를 사용한다.

• 약

니트 종류나 합성 섬유 같은 옷감을 건조하는데 이 코스를 사용한다.

- ▶ RV1029A4, RV1029A7, RN1029A4, RN1029A7 모델인 경우는 코스 버튼을 누름 횟수에 따라 10분에서 1:40분까지 조절 가능하다. 1회 누름에 따라 10분 증가하며 1:40분에서 1회 더 누르면 10분으로 돌아온다.

4 동작 버튼

- ▶ Cycle을 시작하거나 일시 정시 상태에서 운전을 시킬 때 사용한다.

사용하시기 전에...

먼저 확인해 주세요!

- 1 가스호스가 연결 파이프에 정확히 연결되어 있고 가스밸브는 열려 있나요?
- 2 보푸라기 필터는 깨끗한가요? 21p
- 3 플러그는 꽂혀 있나요?
- 4 배기관은 실외로 향해 설치되었나요?
- 5 건조기 수평은 맞나요? 17p

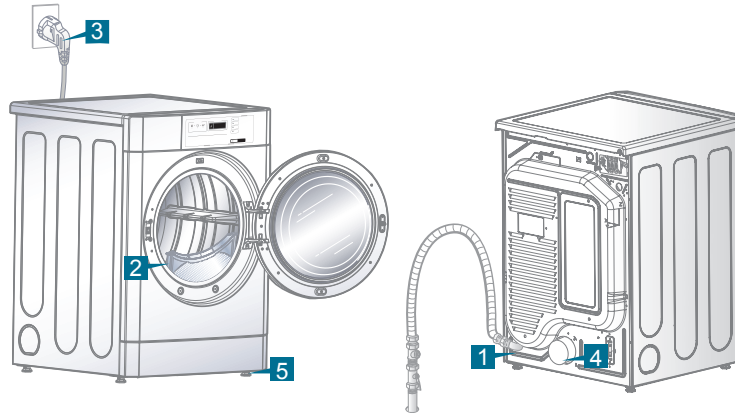

알아두세요!

- 건조용량은 KS에서 정한 시험용 건조의류를 기준으로 한 건조용량입니다. 건조물의 종류, 부피 등에 따라 건조용량 및 건조시간 이 달라질 수 있습니다.

문 여닫는 방법

건조 중에는 가급적 문을 열지 마세요. 동작 중 문을 열면 일시 정지 상태가 됩니다. 건조를 다시 시작하려면 문을 닫고 동작 버튼을 누르세요. 문을 자주 열고 닫으면 건조가 잘 되지 않고 고장의 원인이 될 수 있습니다.

문 여는 방법



손잡이를 잡고 당겨 주세요.

문 닫는 방법



중앙 부분을 밀어 닫아 주세요.



알아두세요!

- 건조물의 양이 많거나 문을 완전히 닫지 않는 경우 건조가 시작되지 않습니다.

⚠️ 주의하세요!

- 과도하게 많은 건조물을 넣고 건조하면 고장 및 건조가 되지 않는 경우가 발생할 수 있으며, 작동중에 문이 열릴 수도 있습니다.

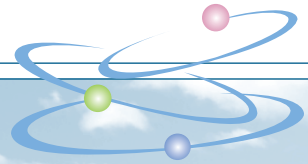

표준 코스

1

동전 또는 지폐를 넣어 주세요.

▶ 건조물을 넣은 후 문을 닫아주세요.



주의 건조하기 전에 반드시 보푸라기 필터를 청소해 주세요.

2

코스를 선택하세요.

▶ 코스 버튼을 누르면 동작 버튼램프가 깜박이며, 동작버튼을 누를 때 까지 신호음이 울립니다.

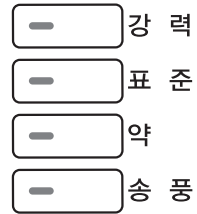

3

동작버튼을 눌러 주세요.

▶ 건조가 시작 됩니다.

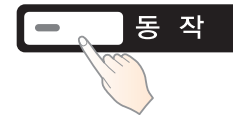

알아두세요!

- 강력 : 청바지나 작업복과 같은 옷감에 높은 열을 가하여 건조하는데 이 코스를 사용하세요.
- 표준 : 캐주얼과 같은 견고한 옷감을 건조하는데 이 코스를 사용하세요.
- 약 : 니트 종류나 합성 섬유 같은 옷감을 건조하는데 이 코스를 사용하세요.
- 정전 보상 : 운전 중 또는 요금을 투입하고 정전이 되었다면 정전 시간을 기억하고 전원이 다시 들어오면 정전 전의 시간을 표시하고 자동으로 건조를 시작합니다.
- 건조 중 동작을 멈추려면 건조기의 문을 열어주세요

건조의 일반 상식

건조물의 종류



기저귀
(면 100%)

1매당 무게

약 95g



와이셔츠
(폴리에스테르 65%, 면 35%)

약 200g



남방
(혼방)

약 300g



팬티
(면 100%)

약 50g



잠옷 상하의
(면 100%)

약 500g

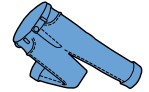

청바지
(면 100%)

약 600g

■ 건조해서는 안되는 건조물



주의

사용설명서의 내용대로 사용하지 않아 발생하는 사고는 당사가 책임지지 않습니다.

가죽 제품



실크제품



슬리브, 스타킹, 타이즈



고무줄 또는 고무제품



전기담요



몰먹인 의류



모(毛) 길이가 100mm 이상의 담요



아래의 표시가 되어 있는 의류

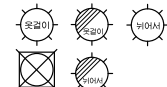

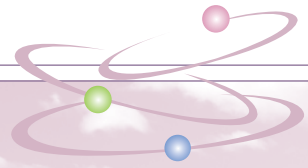

설치방법

수평설치 방법

<h3>1 건조기 설치장소를 선정 하세요</h3> <ul style="list-style-type: none"> ▶ 바닥이 단단하고 수평인 곳에 설치하세요. ▶ 건조기와 벽면의 거리는 30 cm 이상 띄워서 설치하세요. 	<h3>2 틈새를 확인 하세요</h3> <ul style="list-style-type: none"> ▶ 4개의 수평조정다리와 바닥면과의 틈새를 확인 하세요. (흔들어서 끄덕거리는지 확인하시면 됩니다.) 	<h3>3 수평을 맞추세요</h3> <ul style="list-style-type: none"> ▶ 수평이 아닌 경우 수평조정대를 쥘하여 수평을 맞추세요. ▶ 좌에서 우로, 앞쪽에서 뒤쪽 까지의 경사도가 25 cm 를 넘어서면 의류가 들지 않고 오작동을 합니다. 	<h3>4 수평을 확인하세요.</h3> <ul style="list-style-type: none"> ▶ 건조기 전면, 좌우 모서리 부분을 누르거나 흔들었을 때 또는 건조시 끄덕거림이 발생하면 수평조정다리를 다시 조정해 주세요.
--	--	---	--

배기와 환기 시스템 연결하기

중요 : 화재, 연소 가스 누설을 막기 위해 배기구는 외부로 배기 되게 설치해 주세요. 다음 사항을 매우 주의 깊게 따라 주세요.

	<ul style="list-style-type: none"> ▶ 플라스틱이나 호일 관은 사용하면 절대 안됩니다. ▶ 지름 100 mm의 견고한 금속관을 사용 하세요. (배기관은 제품에 제공 됩니다. 제공되는 배기관 외에 추가 설치되는 배기관은 설치 전문점에 의뢰하여 구입 하세요.) ▶ 배기관이 가능한 짧게 되도록 제품을 위치해 주세요. ▶ 제품 설치 전에 오래된 관은 청소해 주세요. ▶ 가능한한 구부러진 관은 사용하지 마세요. ▶ 연결부에는 알루미늄 테이프를 사용해 주세요. (테이핑 작업 후 완전히 밀착되도록 문질러 주세요.)
--	--

- ⚠ 경고**
- ▶ 설명서대로 따라하지 않으면 사망이나 화재가 날 수도 있습니다.
 - ▶ 제품 및 배기관 설치시에는 반드시 설치전문점에 의뢰 하세요. 전문점에 의뢰하지 않고 설치하는 경우 발생하는 사고에 대해서는 책임지지 않습니다. (설치 초기 상태는 사진으로 남겨 두었으니 참조 바랍니다)

설치 방법

도어 위치 변경

1

건조기 도어에 있는 볼트를 풀어 주세요

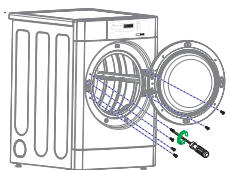

2

도어를 열고자 하는 방향으로 바꿔 주세요

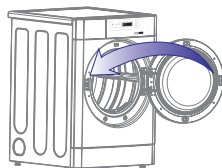

3

고정 볼트로 도어를 고정합니다

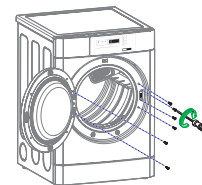

가스호스 연결하기 (LNG)

가스 연결 시 발생하는 비용은 고객이 부담하셔야 합니다.

1

건조기 뒤쪽에 위치한 가스 공급마개를 제거해 주세요.

- ▶ 가스호스 연결부 끝에 끼워져 있는 마개를 제거해 주세요.

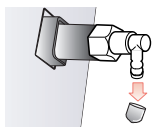

2

가스호스를 가스 연결부에 끼워 주세요

- ▶ 가스 공급용 관을 니플의 빨간선까지 완전히 끼우고 호스 고정링으로 확실히 조여 주세요.
- ▶ 가스 누설이 되는 곳이 없는지 꼭 확인 하세요.

3

가스 밸브를 열고 작동 시키세요

- ▶ 가스 밸브가 잘 연결되었는지 다시 한 번 확인하시고 밸브를 열고 사용 하세요.



주의 가스 누설 감지기를 설치 하세요.

⚠ 경고

- ▶ 설치시에는 반드시 공인된 설치업체에 의뢰하세요.
- ▶ 공인된 설치전문가 이외에는 가스연결이 되어있는 건조기를 분해하시면 절대 안됩니다.
- ▶ 정기적으로 가스누설이 있는지 꼭 확인하세요.
- ▶ 가스와 관련된 제반 안전사항을 준수하지 아니하면 인명피해나 화재의 원인이 될 수 있습니다.
- ▶ 반드시 LNG 가스에는 LNG 전용 모델을, LPG 가스에는 LPG 전용 모델을 사용하세요. 잘못 사용하면 폭발 사고 및 의류 손상의 원인이 될 수 있습니다.



알아두세요!

- 수리 또는 재설치로 인해 니플을 연결 할 경우에는 니플 연결부와 니플을 본드 또는 테이프로 밀봉해 주세요

전원 및 접지 확인(가스식)

- ⚠ 경고** 접지는 반드시 확인 하세요 (*설치 전문점이나 LG전자 서비스 센터에서 구입한 접지선을 접지나사에 연결하세요. 반드시 규격품을 사용하세요) 접지를 하지 않으면 건조기에서 전기가 누설될 경우 감전될 수 있습니다.

전원 플러그 연결방법(가스식)

- ▶ 220V용 콘센트에 다른 가전 제품과 동시에 사용하지 마세요.
- ▶ 110V용 승압용 변압기를 이용하여 220V로 승압하여 사용하지 마세요.
- ▶ 공장용 전원(380V)에는 절대 연결하지 마세요.

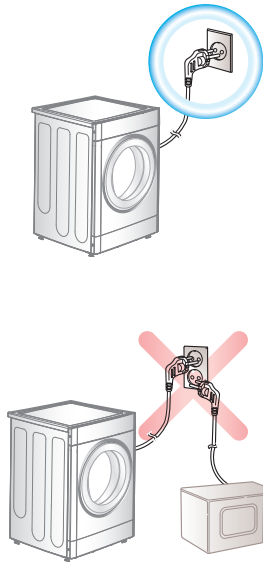

220V 전원연결 및 접지방법

- ▶ 반드시 접지된 220V 전용 콘센트에 꽂아 주세요.
- ▶ 본제품은 220V 전용입니다.

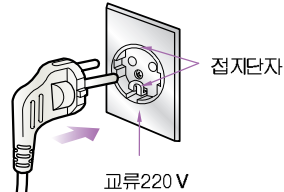

- ▶ 접지단자 내부배선이 연결되어 있지 않으면 반드시 별도 접지를 하세요.

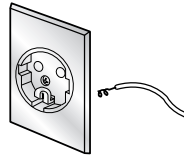

- ▶ 연장코드를 사용할 때는 접지선을 연결하세요.

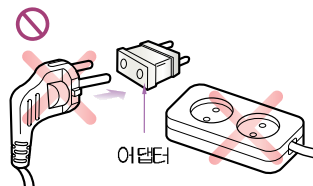

그 외의 접지방법

- ▶ 접지 구리판에 접지선을 연결한 후 습기가 있는 땅속에 75cm 이상 묻어 주세요.

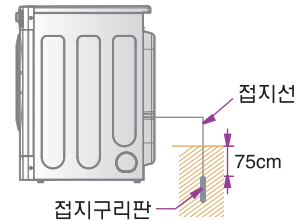

- ▶ 접지할 수 없는 장소에 설치할 경우는 장해진 규격의 「누전차단기」를 구입하여 콘센트에 연결하여 사용하세요.

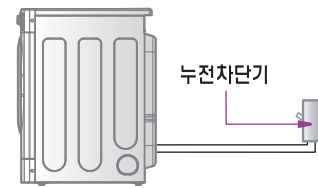

- ▶ 접지전용 콘센트에 연결하세요.

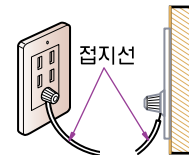

접지를 피해야 할 곳

- ▶ 전화선, 피뢰침 등은 낙뢰시 위험하니 절대 접지하지 마세요.



- ▶ 가스 파이프는 폭발 위험이 있으니 절대 접지하지 마세요.

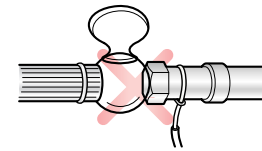

- ▶ 수도꼭지에는 접지하지 마세요.

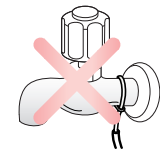

전원 및 접지 확인(전기식)

⚠ 경고 접지는 반드시 확인 하세요(*설치 전문점이나 LG전자 서비스 센터에서 구입한 접지선을 접지나사에 연결하세요. 반드시 규격폰을 사용하세요) 접지를 하지 않으면 건조기에서 전기가 누설될 경우 감전될 수 있습니다.

터미널 블록 연결 방법

- ▶ 건조기를 설치하기 위하여 최소 1.52m 이상의 전선을 준비하세요.
 - ▶ 이중 전선 피복을 끝에서 부터 89cm 벗겨내고 전선의 피복을 끝에서 부터 25cm 벗겨 내세요.
 - ▶ 후크(링) 처리된 전선의 끝을 터미널 블록의 나사 부분에 위치하고 나사와 후크를 단단히 죄어 주세요.
 - ▶ 반드시 허용 전류를 만족하는 규격품의 전선을 사용하세요.
 - 전기식의 경우 허용 전류 25A 이상입니다.
- *경고 : 허용 전류를 만족하지 못하는 전선을 사용할 경우 화재 및 사망사고의 위험이 있습니다.**
- ▶ 본 제품은 상업용이므로 가정용으로 절대로 사용하지 마세요.
 - 전기식 건조기를 설치할 경우 가정용 콘센트에 전원 연결 작업을 절대하지 마세요. 반드시 설치 전문점 및 한국 전기 공사에 별도의 전원 공사를 의뢰하세요.

1. L, N(Neutral) 전선을 터미널 블록의 좌우에서 연결하세요.
2. 체결나사가 터미널 블록 너트에 정확하게 단단하게 체결되었는지 확인하세요.
3. 전선의 체결 위치가 정확하게 되었는지 확인하세요.
4. 반드시 접지를 시켜주세요.
 - *경고 : 접지는 반드시 대지 접지 시켜주세요.**
5. 자세한 전원 연결 방법은 설치 설명서를 참조하세요.

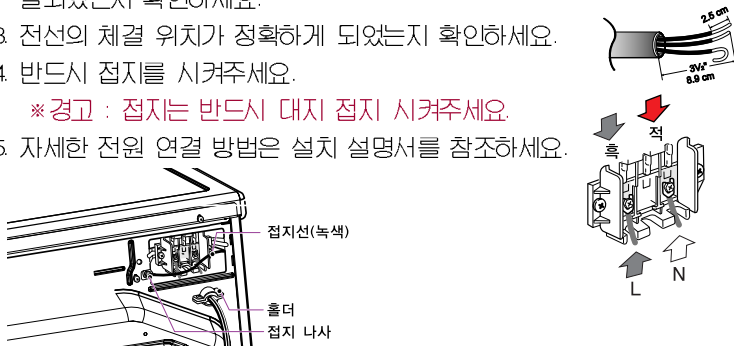

그 외의 접지방법

- ▶ 접지 구리판에 접지선을 연결한 후 습기가 있는 땅속에 75cm 이상 묻어 주세요.

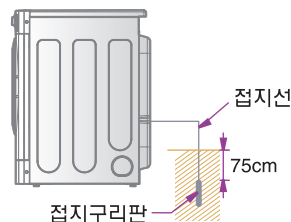

- ▶ 접지할 수 없는 장소에 설치할 경우는 정해진 규격의 「누전차단기」를 구입하여 콘센트에 연결하여 사용하세요.

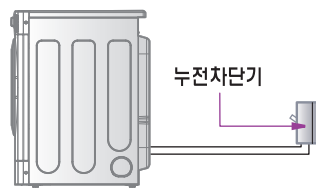

- ▶ 접지전용 콘센트에 연결하세요.

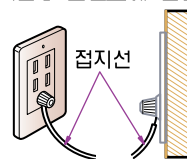

접지를 피해야 할 곳

- ▶ 전화선, 피뢰침 등은 낙뢰시 위험하니 절대 접지하지 마세요.



- ▶ 가스 파이프는 폭발 위험이 있으니 절대 접지하지 마세요.

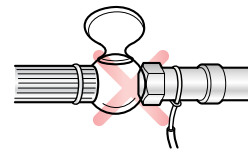

- ▶ 수도꼭지에는 접지하지 마세요.

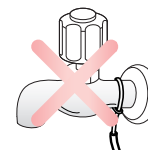

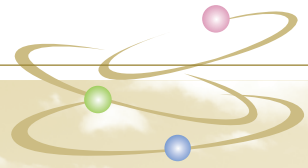

청소방법

보푸라기 필터를 청소할 때

보푸라기 필터가 막히면 건조성능이 떨어지거나 건조기의 수명이 줄어들 수 있습니다.

<p>1 가스밸브를 닫아 주세요.</p> 	<p>2 전원을 끈 후 플러그를 뽑으세요.</p> 	<p>3 필터를 건조기에서 분리 하세요.</p> 	<p>4 보푸라기 필터에서 보푸라기를 걷어낸 후 다시 끼워 주세요.</p> 
--	---	--	---

보푸라기 필터를 청소하는 여러가지 방법

<p>필터에 있는 보푸라기는 손가락으로 말아가며 떼어 주세요.</p> 	<p>필터를 진공청소기로 청소해 주세요.</p> 	<p>걸름망을 따뜻한 물과 비누로 닦아 주세요. 완벽히 말린 후 집어 넣어 주세요.</p> 	<p>보푸라기 필터를 청소 하세요.</p> <p>사용 전·후에 반드시 필터를 청소 하세요. 필터를 청소하지 않으면 건조성능이 떨어지고, 화재의 위험이 있습니다.</p>
---	--	---	--

도어 입구와 도어 청소

<p>1. 도어입구 및 안쪽을 닦아주세요.</p> 	<p>2. 도어 안쪽 내측을 청소해 주세요.</p> 
---	--

고장신고 전 확인하기

제품 사용 중 아래 증상이 나타나면 다시 한 번 확인해 주세요. 고장이 아닐 수도 있습니다.

1. 작동이 되지 않을 때

질문	조치 사항
• 전원이 연결되어 있나요?	건조기 전원플러그가 콘센트에 완전히 끼워져 있는지 확인하세요.
• 퓨즈가 끊어져 있거나 누전차단기가 작동되고 있지는 않은가요?	집에 있는 퓨즈박스나 누전 차단기를 확인하고 퓨즈를 교체하거나 회로차단기를 다시 설정해주세요.
• 표시부 알람표시에 UE 1, UE2, dE 가 켜져있지 않나요?	전원 플러그를 뽑고 가스밸브를 닫은 후 설치 전문점에 의뢰 하세요.

2. 건조기가 가열이 되지 않을 때

질문	조치 사항
• 퓨즈가 끊어져 있거나 누전차단기가 작동되고 있지는 않은가요?	퓨즈가 끊어져 있거나 누전차단기가 작동되지 않는다면 가열되지는 않지만 건조드럼이 회전 합니다. 집에 있는 퓨즈박스나 누전차단기를 확인하고 퓨즈를 교체하거나 누전차단기를 다시 설정해 주세요.
• 가스밸브가 닫혀있지 않나요?	건조기와 연결되어 있는 가스 밸브가 열려 있는지 확인하세요.

3. 옷이 줄어들었어요.

질문	조치 사항
• 옷에 붙어있는 주의사항을 확인 하셨나요?	옷감이 줄어드는 현상을 막기 위해 의류에 붙은 표시를 참고하시기 바랍니다. 물세탁은 가능하지만 건조하면 줄어드는 의류도 있습니다.

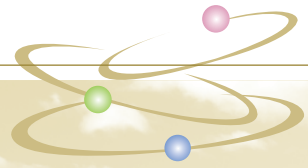

고장신고 전 확인하기

4. 옷에 얼룩이 들었어요.

질문	조치 사항
<ul style="list-style-type: none"> 깨끗한 옷과 더러운 옷을 같이 건조하셨나요? 	더러운 옷을 깨끗한 옷과 같이 보관하거나 건조통 안에 오랫동안 방치하면 깨끗한 옷이 더러워지기 때문에 건조하실 때는 세탁이 된 의류만 건조해 주세요.
<ul style="list-style-type: none"> 의류가 완전히 세탁이 된 의류인가요? 	건조된 의류의 얼룩은 세탁과정에서 세탁되지 않은 얼룩입니다. 세탁 설명서를 확인하시고 의류가 완벽하게 세탁될 수 있도록 해주세요

5. 옷에 보푸라기가 있어요.

질문	조치 사항
<ul style="list-style-type: none"> 보푸라기 필터가 꼭 차있지는 않나요? 	사용 전에 보푸라기 필터를 반드시 청소해 주세요.
<ul style="list-style-type: none"> 건조한 의류를 잘 분류 했나요? 	보푸라기가 잘 일어나는 의류와 보푸라기가 잘 붙는 (합성섬유 류)의류는 따로 건조해 주세요.
<ul style="list-style-type: none"> 건조물에 종이, 휴지 같은 물질을 넣었나요? 	의류 속의 종이, 티슈 등은 많은 보푸라기를 일으킵니다. 의류내에 주머니가 비어있는 것을 확인하시고 건조하시기 바랍니다.

고장신고 전 확인하기

6. 건조 시간이 일정하지 않아요

질문	조치 사항
<ul style="list-style-type: none"> • 일정한 코스와 일정한 건조량을 사용하셨나요? 	건조시간은 건조코스, 건조물 부피, 섬유 종류, 의류의 젖은 정도, 배기관과 필터의 상태에 따라 변할 수 있습니다.

7. 주름이 생겼어요.

질문	조치 사항
<ul style="list-style-type: none"> • 오랫동안 건조하셨나요? 	과 건조는 의류에 주름이 생길 수 있습니다. 건조시간을 줄이거나 건조물이 축축할 정도로 건조 되었을 때 꺼내주세요.
<ul style="list-style-type: none"> • 코스가 종료되고 건조기에서 의류를 바로 꺼냈나요? 	코스가 종료 된후에 건조기에서 꺼내어 건조된 의류를 걸거나 접어 놓으세요.

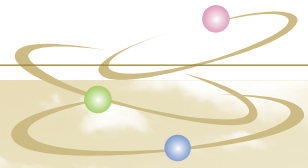

고장신고 전 확인하기

8. 옷을 건조시키는데 너무 많은 시간이 걸려요.

질문	조치 사항
• 건조할 의류를 적절하게 나누었나요?	건조한 의류가 많을 때에는 무거운 의류를 따로 건조해 주세요.
• 무거운 섬유 의류의 큰 의류를 건조 하셨나요?	무거운 섬유는 많은 습기를 유지하려는 성질이 있어서 시간이 더 오래걸립니다. 크고 무거운 의류는 건조시간을 일정하거나 더 줄이기 위해서는 일정한 양으로 나누어서 건조시키세요.
• 건조 코스나 기능이 알맞게 선택 되어 있나요?	건조하고자 하는 종류에 따라 알맞은 코스를 선택하세요.
• 건조하기 전에 필터를 청소 했나요?	건조 전에 필터가 깨끗이 청소되어 있는지 확인하세요.
• 배기관 내부가 깨끗하고 배기관 설치가 제대로 되어있나요?	배기관이 잘 설치되어있는지 그 부분에 맞는 설명부분을 잘 읽어보세요. 배기가 잘 되는지도 확인하세요.
• 너무 많은 양을 건조하지 않았나요?	조금씩 나누어서 건조하세요.

제품규격

제품규격 (RN1029AN4, RN1029A4, RN1029A7)

명 칭	회전형 가스 외류 건조기 (상업용)
전 원	220V, 60Hz
외 형 치 수	686mm(W) X 764mm(H) X 983mm(D)
제 품 중 량	59.4kg
표 준 건 조 용 량	명판 (Rating Label)에 준함
소 비 전 력	350W
사 용 가 스 명	도시가스 (LNG 13A)
표준사용가스소비량	5000Kcal/h
사 용 압 력	200 ⁺⁵⁰ / ₋₁₀₀ mmHzO (0.98~2.55 kPa)
절 화 방 법	세라믹 점화봉
안 전 장 치	2중 과열 안전 장치, 회전수검수 장치, 가스밸브2중 차단장치 (기구 2단 밸브/제어릴레이) 과전류 차단장치 (온도퓨즈), 도어스위치, 프로그래

- 제품의 외관 및 규격은 제품의 질을 더 높이기 위하여 소비자에게 알리지 않고 바꿀 수도 있습니다
- 본 제품은 상업용 세탁기로 가정용으로 사용할 수 없습니다

제품규격 (RV1029AN4, RV1029A4, RV1029A7)

명 칭	회전형 전기 외류 건조기(상업용)
전 원	220V, 60Hz
외 형 치 수	686mm(W) X 764mm(H) X 983mm(D)
제 품 중 량	59.4kg
표 준 건 조 용 량	명판 (Rating Label)에 준함
소 비 전 력	5000W
안 전 장 치	2중 과열 안전 장치, 회전수검수 장치, 과전류 차단장치 (온도퓨즈), 도어스위치, 프로그래

- 제품의 외관 및 규격은 제품의 질을 더 높이기 위하여 소비자에게 알리지 않고 바꿀 수도 있습니다.
- 본 제품은 상업용 세탁기로 가정용으로 사용할 수 없습니다

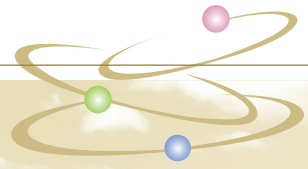

메 모

Blank lined area for notes on the left side of the page.

Blank lined area for notes on the right side of the page.