



사용설명서

LG DIOS 식기세척기

사용전에 '안전을 위한' 주의사항을 반드시 읽고 정확하게 사용하여 주십시오!
사용설명서에 제품보증서가 포함되어 있습니다.

D1258TB / D1258TBE / D1258TBC / D1258THB
LD-B228T / LD-B228TE / LD-B228TN
LD-B219A1

Dishwasher

에너지 효율 1등급

- 에너지 효율등급이 1등급으로 물과 전기료가 절감되는 제품입니다.



강력한 상하 교대 세척 (VARIO)

- 기존의 상, 하단 동시 세척이 아닌 상, 하단을 교대로 세척하여 물, 전기 소비량을 줄이고 뛰어난 세척성을 구현합니다.

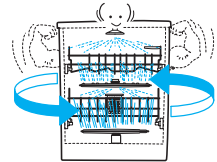

간편한 높이조절 (EASY LEVER TYPE)

(EASY LEVER TYPE)

- 원터치 레버방식의 손쉬운 상부바구니 높이조절을 통해 세척 공간을 최적화할 수 있습니다.

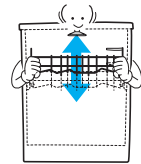

다양한 식기수납 (FOLD-DOWN RACK)

(FOLD-DOWN RACK)

- 하부바구니의 접시 꽃이용 랙을 조절하시면 냄비나 후라이팬 등 다양한 식기를 수납할 수 있습니다.



고온살균세척

- 상고온살균 선택시 80℃의 고온세척 시스템을 적용하여 살균효과가 뛰어납니다.



위생 보관 (COOL DRY)

- 건조완료 후 송풍팬 및 UV Lamp 동작으로 보다 위생적으로 식기를 보관할 수 있습니다.



홈넷 기능 지원

- 홈넷 기능이 구현된 아파트에서는 LG전자의 앞선 기술로 개발된 홈넷 기능을 이용하실 수 있습니다. (일부모델에 한함)
- 홈넷기능은 홈넷메뉴얼을 참고하세요.

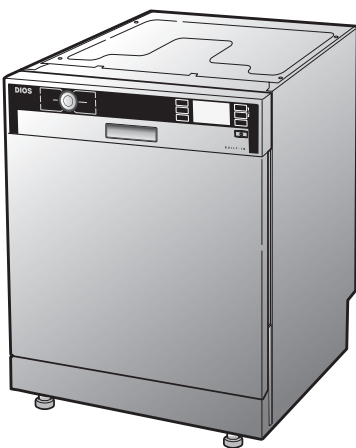
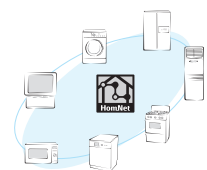

차 례

식기세척기의 이해

제품의 특징	2
안전을 위한 주의사항	4
각 부분의 이름	7
각 버튼의 기능	8

식기세척기의 사용방법

식기 배열방법	12
식기 바구니 사용방법	14
세척 코스별 용도	15
세척전 준비사항	16
코스별 세척방법	17
예약 세척방법	19
세척 코스별 프로그램 진행 순서	22
세제 투입방법	23
린스 주입방법	24
청소방법	25

설치 및 확인사항

설치방법	27
고장 신고전에 확인하세요	29

기 타

폐가전제품 처리방법	33
제품보증서 / 소비자 피해보상 안내	34
서비스	35
제품규격	36

안전을 위한 주의사항

▶ 다음에 표시되어 있는 안전에 관련된 주의사항들은 제품을 안전하고 정확하게 사용하여 예기치 못한 위험이나 손해를 사전에 방지하기 위한 것입니다.

● 주의사항은 “경고”와 “주의”의 두가지로 구분되어 있으며, 의미는 다음과 같습니다.

- ⚠ : 이 그림 기호는 위험을 끼칠 우려가 있는 사항과 조작에 대하여 주의를 환기시키기 위한 기호입니다.
- ⚠ : 이 기호가 있는 부분은 위험 발생을 피하기 위하여 주의 깊게 읽고 지시에 따라야 합니다.
- ⊘ : 이 그림 기호는 해서는 안되는 금지 내용입니다.

⚠ **경고** : 표시사항을 위반할 때 심각한 상해나 사망이 발생할 가능성이 있는 경우.

⚠ **주의** : 표시사항을 위반할 때 경미한 상해나 제품손상이 발생할 가능성이 있는 경우.

⚠ 경고

[권장안전사용기간] 5년

권장안전사용기간을 초과하여 사용시 사용 환경 및 제품노후로 인하여 안전사고가 발생할 수 있습니다.
권장안전사용기간 내에 안전점검 받으시길 권장합니다. ※ 안전점검은 유료서비스입니다.

전원 및 설치

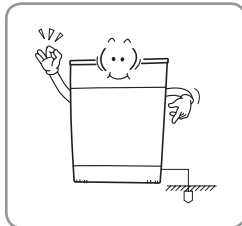

본 식기세척기는 교류 220V 전용입니다. 전원 플러그를 콘센트에 꽂기전에 반드시 접지하거나 누전차단기를 연결해 주세요.

접지를 하지 않으면 고장 및 누전시 감전의 우려가 있습니다.

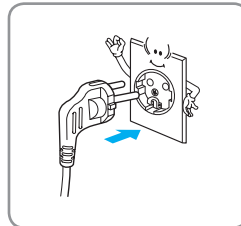

콘센트의 정격이 250V 15A 이거나 이상인 콘센트에만 단독으로 꽂아 사용하세요.

부족한 용량에서 사용하면 화재의 위험이 있습니다.

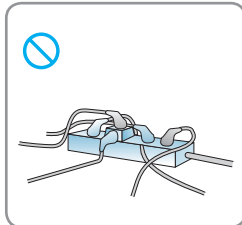

하나의 콘센트에 여러기기를 동시에 사용하지 마세요.

콘센트의 이상발열로 인한 화재의 원인이 됩니다.

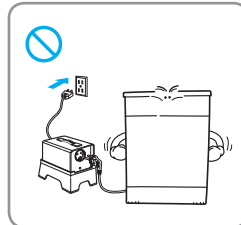

110V지역에서 승압용 변압기를 이용하여 220V로 승압하여 사용하지 마세요.

감전 · 화재의 위험이 있습니다.

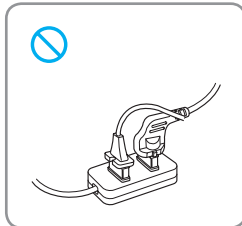

용량이 250V 15A 이하인 연장선이나 연결용 콘센트 어댑터를 구입하여 사용하지 마세요.

감전 · 화재의 위험이 있습니다.

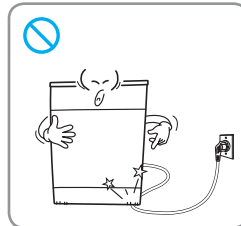

전원코드를 가공하거나, 무거운 것을 올려놓아 손상시키지 마세요.

코드가 손상되면 화재 · 감전의 원인이 됩니다.

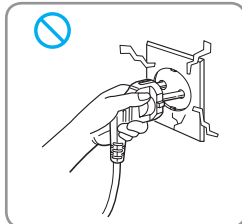

전원코드, 플러그, 콘센트가 파손되거나 헐거울 때는 사용하지 마세요.

화재 · 감전의 위험이 있습니다.

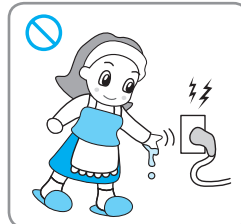

전원플러그나 스위치는 젖은 손으로 조작 또는 취급하지 마세요.

감전의 위험이 있습니다.



목욕탕이나 비바람에 노출된 장소 또는 물이 튀는 곳에 설치하지 마세요.

감전 · 화재 · 고장 · 변형의 우려가 있습니다.

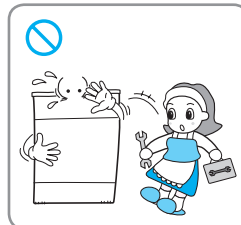

수리 기술자 이외에는 절대로 분해하거나, 개조하지 마세요.

고장 · 화재 · 감전의 원인이 됩니다.

⚠ 경고

사용 및 청소

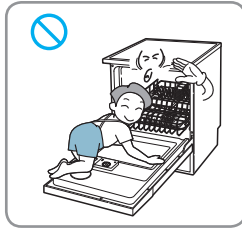

어린이가 제품 안에 들어가지 못하도록 하세요.

들어가면 질식사할 위험이 있습니다

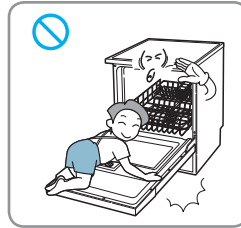

어린이가 문위에 올라가거나 문위에 무리한 힘을 가하지 마세요.

무리한 힘을 가하면 제품이 전도되어 다칠 위험이 있습니다.

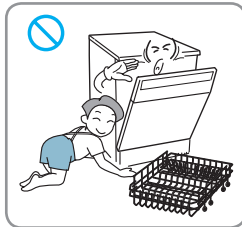

선반을 꺼내어 다른 곳에 두지 마세요.

어린이가 제품에 들어가 질식사할 위험이 있습니다.



가연성 가스 누설 및 인화성 물질 (벤젠, 가솔린, 신나 등)의 근처에서 사용하거나 가까이 두지 마세요.

폭발이나 화재의 위험이 있습니다.

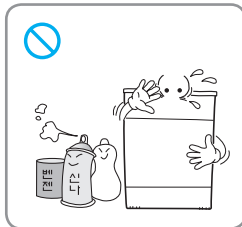

가연성 물질인 벤젠, 신나, 가솔린 등을 묻힌 용기를 세척하지 마세요

폭발이나 화재의 위험이 있습니다.

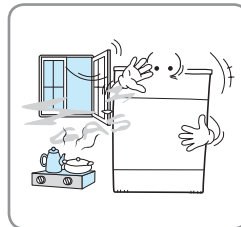

도시가스 등의 가스 누출이 있을 때는 식기세척기의 전원 코드를 조작하지 말고 창문을 열어 환기를 시켜주세요.

불꽃이 튀어 폭발 또는 화재의 원인이 됩니다.

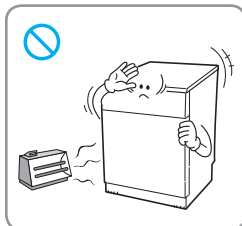

전기난로, 촛불, 모기향 등 화기를 멀리하세요.

화재의 원인이 됩니다.



청소시 본체에 직접 물을 뿌리지 마세요.

화재 · 감전의 원인이 됩니다.

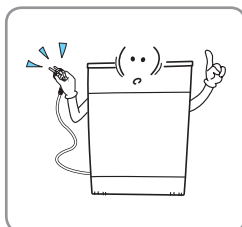

제품에 이상이 있거나 고장일 경우에는 전원 플러그를 뽑아주세요.

화재 · 감전의 원인이 됩니다.

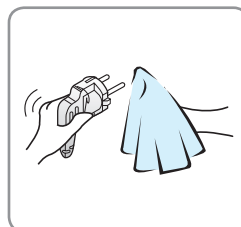

전원플러그에 먼지를 닦아내고, 플러그가 흔들리지 않도록 끝까지 확실히 꽂아주세요.

먼지가 묻어 있거나 접촉이 불안정한 경우는 화재의 원인이 됩니다.

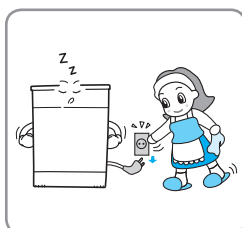

청소할 때나 사용하지 않을 때는 플러그를 빼주세요.

물 침투나 먼지가 쌓여 발열, 발화 등에 의한 감전, 누전화재의 원인이 됩니다.

안전을 위한 주의사항

! 주의

전원 및 설치

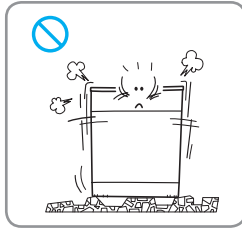

바닥이 튼튼하고 수평인 곳에 설치하세요.

진동 · 소음의 원인이 됩니다.

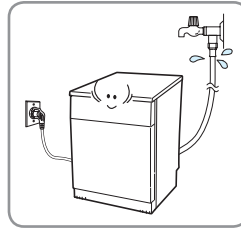

설치후 반드시 호스의 접속부 누수를 확인하세요

나사가 풀어져 있으면 물이 새어 감전 및 재산상의 피해를 볼 수 있습니다

사용 및 청소

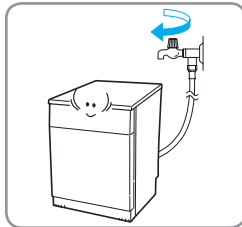

장기간 사용하지 않을 경우는 급수구의 밸브를 잠궈 주세요.

누수 위험을 사전 방지할 수 있습니다.

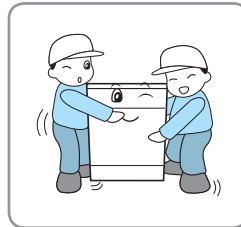

제품이 무거우므로 포장을 풀거나 옮길 때는 반드시 2사람 이상이 하여 주세요.

떨어지거나, 부딪쳐 훼손 또는 상해의 원인이 됩니다.



반드시 식기세척기용 전용세제를 사용하세요.

일반세제를 사용하면 거품이 많이 발생되어 감전, 고장 및 화재의 원인이 됩니다.

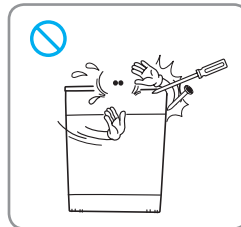

송곳이나 핀 등으로 버튼을 누르지 마세요.

고장 또는 감전의 위험이 있습니다.

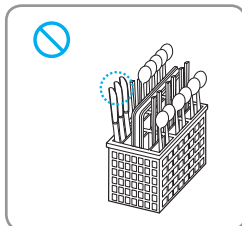

칼 등 날카로운 기구는 손잡이가 위를 향하도록 놓아서 사용하세요.

상해의 원인이 됩니다.

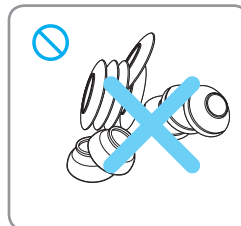

열에 약하거나 너무 가벼운 그릇은 넣지 마세요.

변형 또는 세척이 되지 않는 원인이 됩니다.

제품 폐기



포장재(비닐, 스티로폼)은 아이들의 손이 닿지 않게 폐기하세요.

포장재에 의한 질식사고 방지를 위해서입니다.

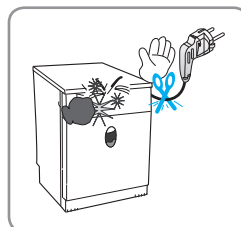

전원 플러그를 자르고, 버튼부를 망가뜨리세요.

재사용 방지를 위해서입니다.

각 부분의 이름

기능 조작부

8-11 참조

문열림 손잡이

전원 스위치

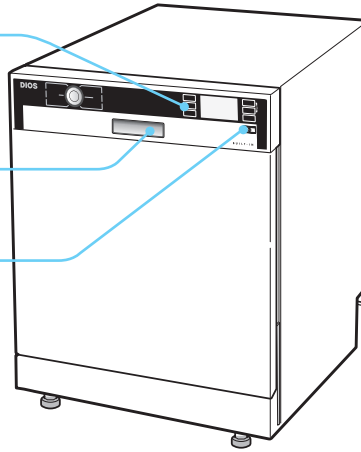

배수호스

급수호스
연결부

전원케이블

컵 선반

레 일

상 노즐

수저통

세제 투입기

증기 배출구 커버

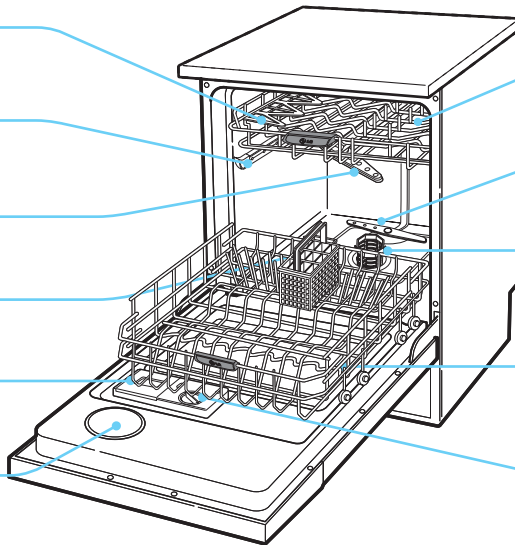

상부 식기바구니

하 노즐

필터

하부 식기바구니

린스 투입기

부속품

(아래의 부품은 성능개선을 위하여 종류 및 형상이 임의로 변경될 수 있습니다.)



도어 스페이서

(일부 모델에 한해 부속품으로 공급)



배수 커버

별매품

별도의 설치로 인한 추가되는 부품은 소비자 부담입니다. 부품 구입은 가까운 설치전문점에 문의하세요.

(아래의 부품은 성능개선을 위하여 종류 및 형상이 임의로 변경될 수 있습니다.)

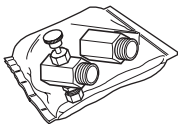

급수 연결기

(일부 모델에 한해 부속품으로 공급)

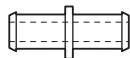

배수 연장부품



전용세제



전용린스

각 버튼의 기능 (LD-B228T / LD-B228TE / LD-B228TN)

- 선택 버튼은 반드시 운전시작 전에 선택해야 하며 운전 중에는 변경시킬 수 없습니다.
(만약 운전이 시작된 후 코스를 변경시키고자 할 경우에는 전원 스위치를 껐다가 다시 켜 후 변경하세요.)

① 코스선택 버튼

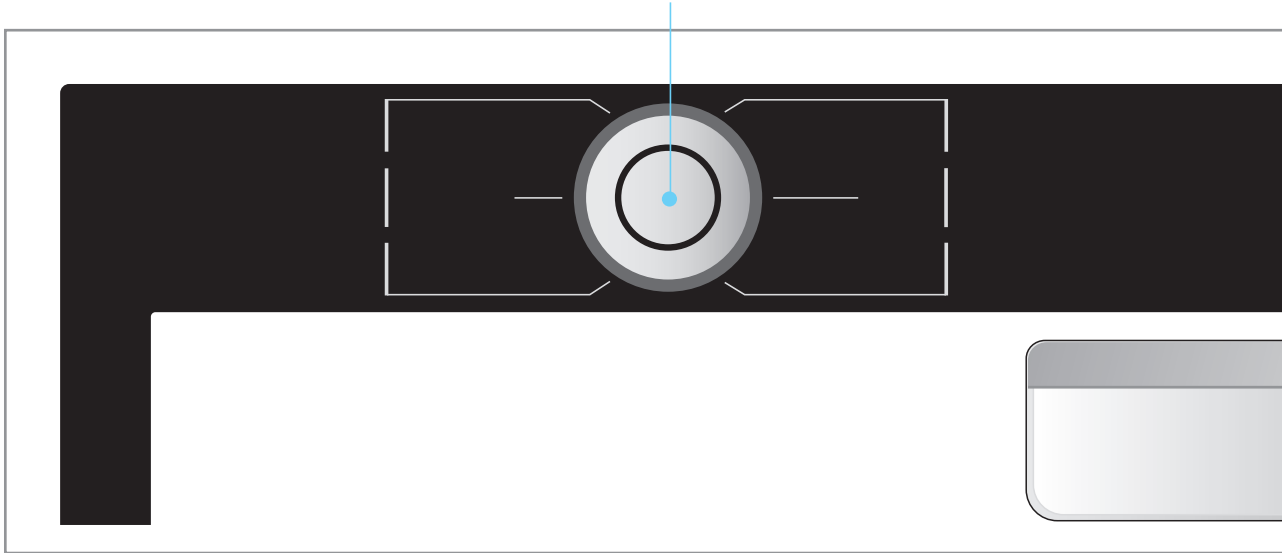

① 코스선택 버튼

- 식기의 종류 및 오염 정도에 따라, 코스 선택시 사용합니다.

② 분리세척

- 그릇의 양이 적을 때, 물과 전기를 절약하기 위해, 상단세척(☺) 및 하단세척(☹) 선택시 사용합니다.
(상단세척 선택시 상부 바구니에, 하단세척 선택시 하부 바구니에 그릇을 넣어야 합니다.)
- 본 기능을 선택하지 않은 기본상태에서는 상단과 하단을 교대로 세척하게 되어 있습니다
(Vario 세척시스템)

③ 행굼

- 버튼을 누를때마다, 행굼추가(R⁺), 강력살균(☺), 행굼추가+강력살균(R⁺)이 교대로 선택됩니다.
- 강력살균은 가열행굼시의 온도를 80℃까지 올려 살균효과를 높여 줍니다.
(듀얼세척, 퍼지, 표준코스에서 선택 가능한 옵션입니다.)
- 행굼추가는 냉수행굼을 총 3회를 진행하도록 냉수행굼 횟수를 추가하는 기능입니다.
(살균건조 코스에서는 선택할 수 없으며, 듀얼세척 코스에서는 총 4회 진행됩니다.)

④ 분사력

- 버튼을 누를때마다, 노즐에서 뿜어져 나오는 물의 세기를 강(☺), 중(☹), 약(☹)으로 조절할 수 있습니다. (퍼지 및 살균건조 코스에서는 선택할 수 없습니다.)

⑤ 위생보관(UV)

- 건조완료 후 송풍팬과 UV lamp가 번갈아 구동하여, 살균·탈취 및 내부의 습기제거에 보다 효과적입니다.
(건조완료 후 4시간 동작하며, 위생보관 중일때는 언제든지 식기를 꺼내셔도 무방합니다.)
- 코스선택 없이 위생보관 버튼을 누른 후, 동작버튼을 누르면 위생보관 단독코스가 진행됩니다.
(위생보관 단독코스는 물살에 의한 세척행정없이, 송풍팬과 UV lamp만 구동시킵니다.)

⑥ 예약

- 버튼을 누를 때마다, 예약시간이 1시간 단위로 증가하며, 19시간까지 예약 가능합니다.
- 예약진행 중 예약시간을 변경하고자 할 경우, 일시정지 후 예약시간 재설정이 가능합니다.
- 예약해제는 전원 off를 통해서만 가능합니다.

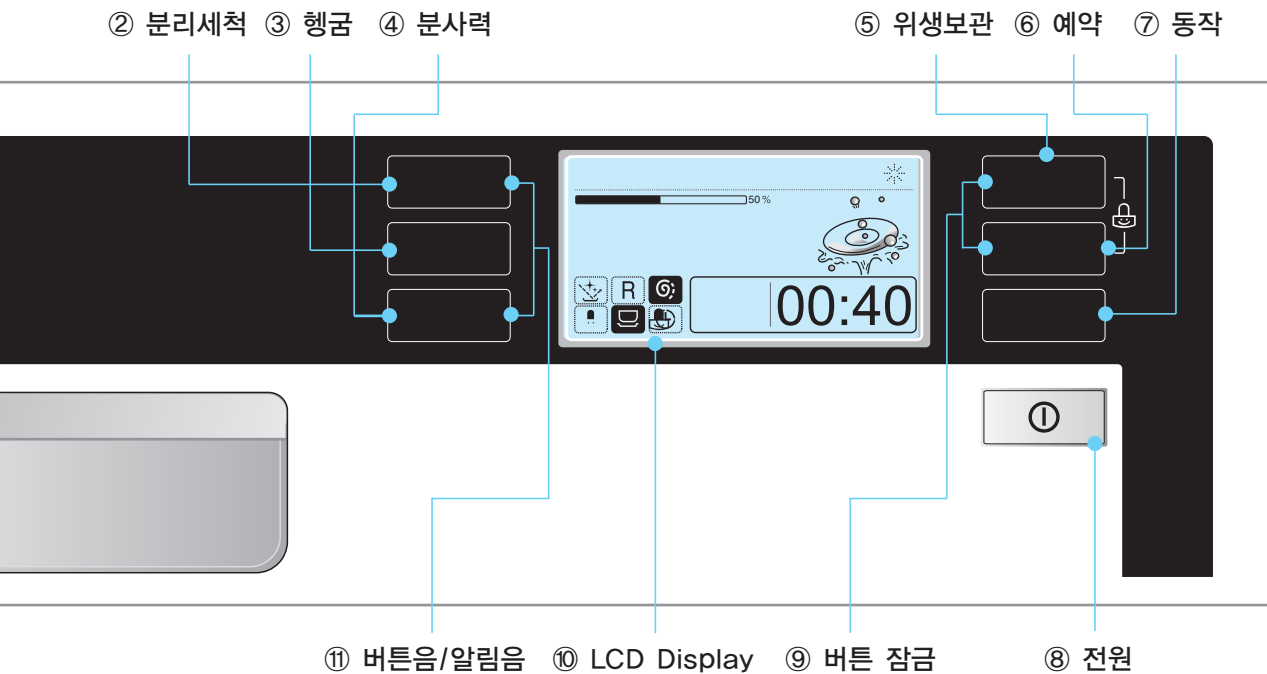

⑦ 동작

- 코스 및 추가기능의 선택을 마친 후, 동작버튼을 눌러야 동작을 시작합니다.
- 버튼을 누를 때마다, 동작과 일시정지를 반복합니다.
- 일시정지 후 10분이 지나면, 자동으로 전원이 꺼집니다.

⑧ 전원

- 버튼을 누름에 따라 켜짐과 꺼짐을 반복합니다.
- 코스진행이 끝나면 자동으로 전원이 꺼집니다.
- 제품이 낙뢰에 노출될 시 자동으로 운전을 정지시킵니다.
- 일시정지 후 10분이 지나면, 자동으로 전원이 꺼집니다.

⑨ 버튼 잠금

- 어린이들이 운전 중 작동상태를 임의로 변경시키는 것을 방지합니다.
- **위생보관**과 **예약**버튼을 동시에 누르면 설정/해제할 수 있습니다.
- 잠금이 해제되기 전에는 전원 버튼을 제외한 모든 버튼이 반응하지 않습니다.
- 버튼 잠금이 설정된 상태에서 코스가 종료되거나 전원이 꺼질 경우, 버튼 잠금 설정은 유지되어 있습니다. 다음 사용 시 전원을 켜시고 버튼 잠금을 해제 하신 후 사용하시기 바랍니다.

⑩ LCD Display

- LCD 창을 통해 제품의 모든 동작상태를 한 눈에 확인할 수 있습니다.
- 각 아이콘의 의미는 아래와 같습니다.

위생보관(UV)	행균	분사력	린스보충표시
버튼 잠금	분리세척	예약	

⑪ 버튼음/알림음

- **분리세척**과 **분사력**버튼을 동시에 누르면 버튼음/알림음을 설정/해제할 수 있습니다.
- 전원이 off되면 기본설정(버튼음/알림음 켜짐)으로 돌아갑니다.

각 버튼의 기능 (D1258TB / D1258TBC / D1258TBE / D1258TBH /

- 선택 버튼은 반드시 운전시작 전에 선택해야 하며 운전 중에는 변경시킬 수 없습니다.
(만약 운전이 시작된 후 코스를 변경시키고자 할 경우에는 전원 스위치를 껐다가 다시 켜 후 변경하세요.)

① 코스선택 버튼





① 코스선택 버튼

- 식기의 종류 및 오염 정도에 따라, 코스 선택시 사용합니다.

② 위생보관(UV)

- 건조완료 후 송풍팬과 UV lamp가 번갈아 구동하여, 살균·탈취 및 내부의 습기제거에 보다 효과적입니다.
(건조완료 후 4시간 동작하며, 위생보관 중일때는 언제든지 식기를 꺼내셔도 무방합니다.)
- 코스선택 없이 UV 버튼을 누르면 10초 후 UV 단독 코스가 진행됩니다.
(위생보관 단독코스는 물살에 의한 세척행정없이, 송풍팬과 UV lamp만 구동시킵니다.)

③ 상태 표시창

-  ● 버튼 잠금이 설정되었을 때 점등됩니다.
-  ● 린스 보충이 필요할 때 점등됩니다.

④ LED 표시창

- 남은 시간, 이상 알림 상태를 표시합니다.
- 남은 시간이 표시되며, 코스가 진행됨에 따라 시간이 감소합니다..
- 진행 중 이상이 있을 때는 아래와 같이 이상 알림을 표시합니다.
(예 : 1E, OE, EI, FE, HE, LE) [▶ 30 참조](#)

⑤ 버튼음/알림음

- 분리세척과 분사력버튼을 동시에 누르면 버튼음/알림음을 설정/해제할 수 있습니다.
- 전원이 off되면 기본설정(버튼음/알림음 켜짐)으로 돌아갑니다.

⑥ 행굼추가

- 버튼을 누를 때마다, 고온, 행굼, 고온+행굼이 교대로 선택됩니다.
- 고온살균세척은 가열행굼시의 온도를 80℃까지 올려 살균효과를 높여 줍니다.
(듀얼세척, 강력, 표준코스에서 선택 가능한 옵션입니다.)
- 행굼추가는 냉수행굼을 총 3회를 진행하도록 냉수행굼 횟수를 추가하는 기능입니다.
(살균건조 코스에서는 선택할 수 없으며, 듀얼세척 코스에서는 총 4회 진행됩니다.)

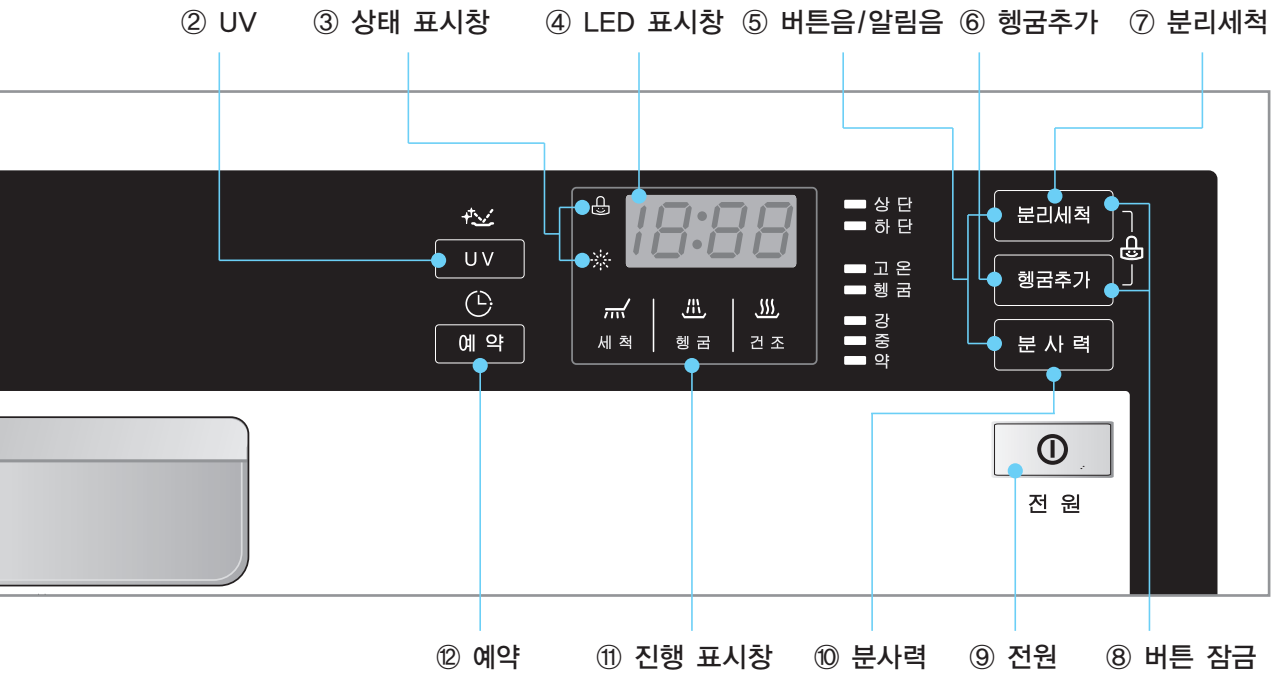

- ⑦ 분리세척**

 - 그릇의 양이 적을 때, 물과 전기를 절약하기 위해, 상단세척 및 하단세척 선택시 사용합니다. (상단세척 선택시 상부 바구니에, 하단세척 선택시 하부 바구니에 그릇을 넣어야 합니다.)
 - 본 기능을 선택하지 않은 기본상태에서는 상단과 하단을 교대로 세척하게 되어 있습니다. (Vario 세척시스템)
- ⑧ 버튼 잠금**

 - 어린이들이 운전중 작동상태를 임의로 변경시키는 것을 방지합니다.
 - 분리세척과 행굼추가 버튼을 동시에 누르면 설정/해제할 수 있습니다.
 - 잠금이 해제되기 전에는 전원 버튼을 제외한 모든 버튼이 반응하지 않습니다.
 - 버튼 잠금이 설정된 상태에서 코스가 종료되거나 전원이 꺼질 경우, 버튼 잠금 설정은 유지되어 있습니다. 다음 사용 시 전원을 켜시고 버튼 잠금을 해제하신 후 사용하시기 바랍니다.
- ⑨ 전원**

 - 버튼을 누름에 따라 켜짐과 꺼짐을 반복합니다.
 - 코스진행이 끝나면 자동으로 전원이 꺼집니다.
 - 제품이 낙뢰에 노출될 시 자동으로 운전을 정지시킵니다.
- ⑩ 분사력**

 - 버튼을 누를때마다, 노즐에서 뿜어져 나오는 물의 세기를 강, 중, 약으로 조절할 수 있습니다. (살균건조 코스에서는 선택할 수 없습니다.)
- ⑪ 진행 표시창**

 - 코스 진행 상태를 표시합니다.
 - 진행 중인 과정은 깜박이며, 진행할 과정은 켜져 있습니다. 그리고 다 마친 과정은 자동으로 꺼집니다.
- ⑫ 예약**

 - 버튼을 누를 때마다, 예약시간이 1시간 단위로 증가하며, 19시간까지 예약 가능합니다.
 - 예약 진행 중 코스와 예약시간을 변경하고자 할 경우에는 전원스위치를 껐다가 켜 후 코스와 예약시간을 다시 설정하십시오.
 - 예약해제는 전원 off를 통해서만 가능합니다.

식기 배열방법

- ▶ 식기에 묻어 있는 음식물 찌꺼기를 대충 제거한 후 식기를 바구니에 담아 주세요.
- ▶ 아래 사진과 같이 접시류는 세워서 넣고, 밥그릇, 컵(잔), 냄비 등 오목한 그릇은 노즐 구멍 방향인 아래로 놓아야 합니다.

상부 식기 바구니에 식기를 담는 방법

▶ 일반적인 방법

밥그릇 8개, 국그릇 5개, 작은접시 4개, 잔받침 6개, 커피잔 5개, 물컵 6개

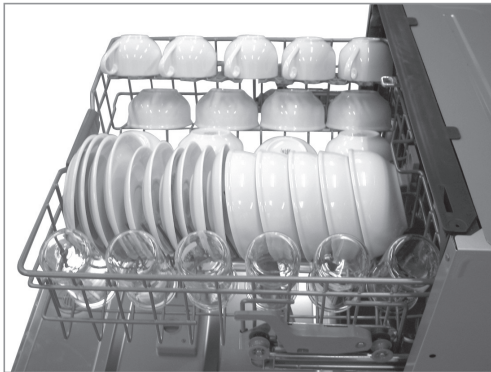

(앞쪽)

- 식기를 이중으로 넣거나 지정된 용량 이상으로 넣으면, 세척불량 및 파손의 원인이 됩니다. (아래 왼쪽)
- 가장자리의 컵 등은 노즐방향으로 살짝 기울여야 세척이 잘 됩니다. (아래 오른쪽)
- 식기와 식기가 서로 닿어 있으면, 세척불량 및 파손의 원인이 됩니다.
- 식기 수납 후, 식기에 노즐이 걸리지 않았는지 확인 후 사용하세요.

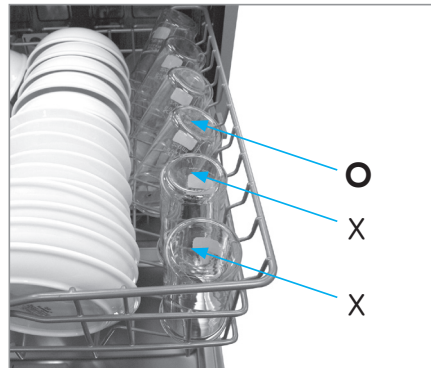
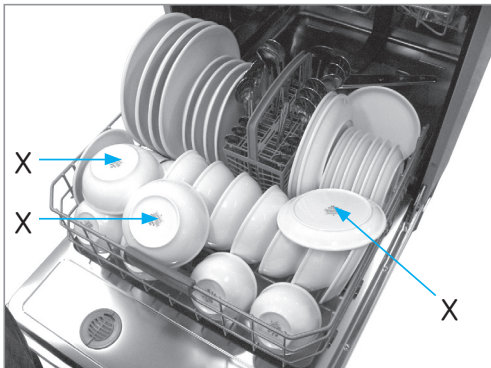

▶부피가 큰 조리기거나 큰 접시를 하부 바구니에 담을 때에는 상 노즐에 걸리지 않도록 주의하세요.

하부 식기 바구니에 식기를 담는 방법

▶일반적인 방법

큰접시 4개, 중간접시 6개, 작은접시 8개, 밥그릇 4개, 국그릇 7개, 커피잔 1개, 숟가락 12개
젓가락 12조, 티스푼 6개



(앞쪽)

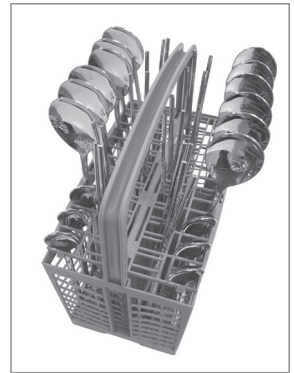
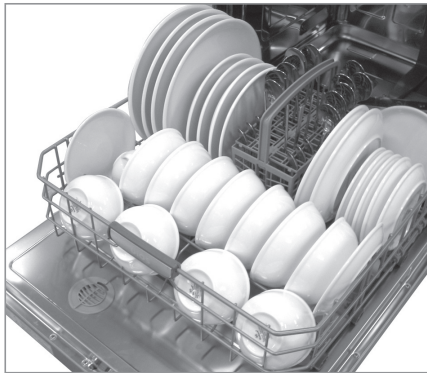

■ 후라이팬, 냄비와 같이 깊이가 있는 식기류는 오목한 부분이 바구니 아래를 향하도록 담아야 세척이 잘 됩니다.

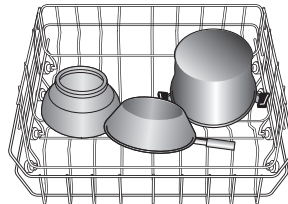

■ 다음 식기류는 사용하지 마세요.

작은 플라스틱류	내열온도 90℃ 이하 플라스틱류	은제 수저류 및 식기	크리스탈 식기	알루미늄 식기	칠기류, 목재찬함 금박	행주, 스펀지
● 세척불량, 건조불량	● 변형, 건조불량	● 변색	● 백화, 파손	● 변색	● 파손, 변색, 건조불량	● 세척안됨

- 찌꺼기가 눌러 붙은 후라이팬, 냄비 등은 넣지 마세요.(세척이 잘 되지 않습니다.)
- 젓가락과 같이 가는 것이나 작은 것이 바구니 밑으로 빠지지 않도록 하세요.
(노즐이 걸려 돌지 않으므로 세척이 되지 않습니다.)
- 큰 접시 등이 상 노즐에 닿지 않도록 주의하세요.
- 주걱이나 국자 등을 넣을 때에는 세제투입기의 열림에 지장을 주지 않도록 하세요.
- 수저선반에 수저를 담을 때 서로 겹치지 않도록 하세요.

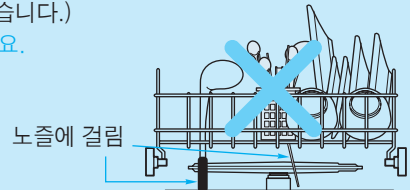

식기 바구니 사용방법

- ▶ 식기 바구니를 꺼낼 때, 문을 완전히 열고 핸들을 잡고 살며시 당깁니다.
식기 바구니를 넣을 때, 정지할 때까지 천천히 밀어 넣습니다.
- ▶ 식기 바구니를 완전히 넣은 후 문을 닫으세요. 문을 닫을 때 손이 끼어 다칠 위험이 있으므로 주의하세요.
- ▶ 식기 바구니를 거꾸로 넣으면 문이 닫히지 않습니다.
- ▶ 세척 완료 후 상부 바구니에 맺힌 물방울들이 하부 바구니의 그릇에 떨어지지 않도록 하부 바구니에 있는 그릇부터 먼저 꺼내세요.

하부 바구니 이용방법

접시 꽃이용 랙(Fold-down Rack)을 조절하면, 냄비나 숟 등 다양한 식기를 수납할 수 있습니다.

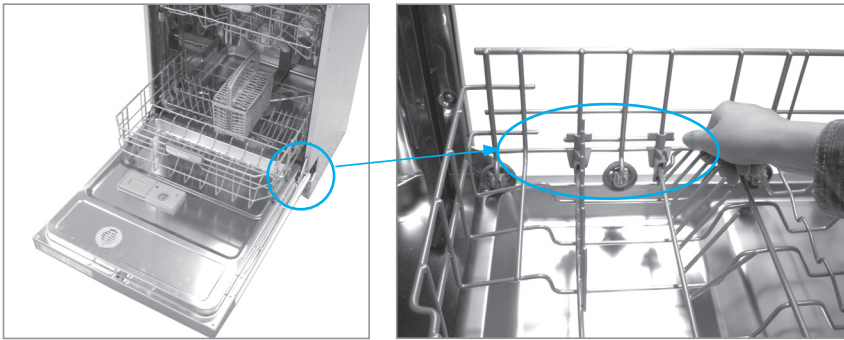

상부 바구니 이용방법

- 꺼낼 때, 앞쪽을 들어올려 빼냅니다.
- 넣을 때, 양쪽 레버의 롤러 사이에 레일이 들어가도록 맞추어 밀어넣습니다. (아래 왼쪽)
- 높이를 높이고자 할 경우, 양손으로 바구니의 중앙부를 잡고 들어 올립니다. (아래 가운데)
- 높이를 낮추고자 할 경우, 좌우측 레버를 위로 당기면 바구니가 내려갑니다. (아래 오른쪽)
(좌우측 높낮이가 다르면 세척볼량이 될 수 있으니 주의하세요.)

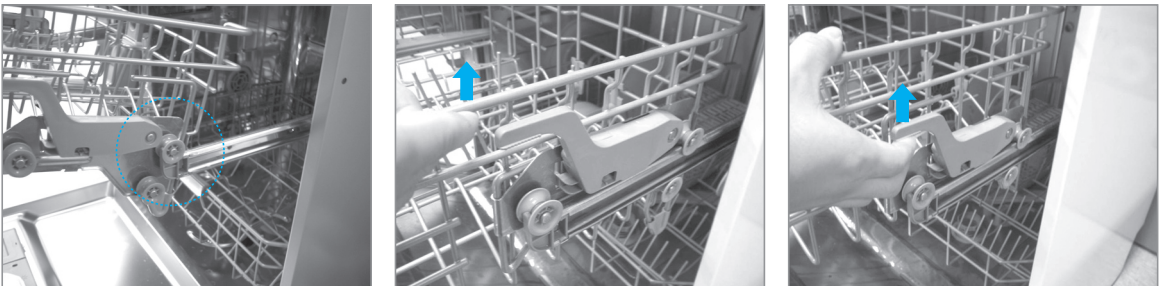

- 수납된 식기를 모두 꺼낸 후, 높이 조절을 하시기 바랍니다.
(식기를 넣고 높이 조절을 할 경우, 식기 혹은 식기바구니가 훼손될 수 있습니다.)
- 높이조절 후, 상부노즐이 그릇에 걸려 회전하지 않을 수 있으니 확인 후 사용하시기 바랍니다.

세척코스별 용도

▶ 식기세척기를 장기간 사용하지 않을 경우 냄새가 날 수 있습니다. 냄새를 최소화하기 위해서는 필터, 노즐 등 내부를 깨끗이 청소하세요. [25](#) 참조

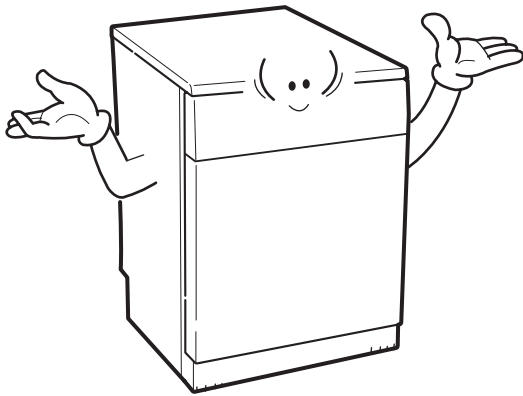

선택 기능

위의 기본코스와 함께 추가선택기능(분리세척, 행굼추가, 분사력, 위생보관 등)을 활용하면, 보다 효율적으로 사용할 수 있습니다. [8~11](#) 참조

기본 코스

듀얼 세척

- 오염이 심한 식기류를 세척하는데 적합합니다. 상부 바구니와 하부 바구니의 분사력을 별도로 조절할 수 있는 코스입니다.

퍼지

- 식기 오염량을 자동으로 감지하여 오염량에 따라 세척 시간 및 온도가 자동설정되어, 전기, 물 사용량을 최적화합니다.
* 적용모델 : LD-B228T/LD-B228TE/LD-B228TN

강력

- 기름기가 많거나 매우 더러워진 그릇 세척에 적합합니다.
* 적용모델 : D1258TB/D1258TBC/D1258TBH D1258TBE/LD-B219A1

표준

- 일반적인 식사 후의 그릇, 찌냄비, 탕냄비 등의 세척에 적합합니다.

섬세

- 유리나 크리스탈 등 온도에 민감한 식기류를 세척할 때 사용합니다.

급속

- 약간 더러워진 그릇, 야채그릇, 커피잔, 우유잔 등의 세척에 적합합니다.
(오염이 심하지 않은 경우에 적합한 코스입니다.)

살균 건조

- 식기를 70℃의 고온의 물로 살균, 건조할 때 사용합니다.
(본 코스에는 세제를 넣지 마세요. 세척행정이 없어서 세제 투입시 그릇에 세제가 남을 수 있습니다.)

세척전 준비사항

1 세척전 준비사항을 확인합니다.

- ① 전원이 들어오는지 확인합니다.
(전원플러그가 빠져 있거나 차단기가 내려가 있을 수 있습니다.)
- ② 급수밸브가 열려있는지 확인합니다.
(급수밸브가 잠겨있거나, 겨울철 호스가 얼어있을 수 있습니다.)
- ③ 필터 및 노즐의 청소여부를 확인합니다.
(필터 및 노즐에 이물이 있을시 세척불량의 원인이 됩니다.)
- ④ 세척할 식기에 있는 굵은 오물은 미리 제거합니다.

2 세척전 준비사항을 확인합니다.



- ① 필터가 정해진 위치에 있는지 확인합니다.
- ② 식기배열방법을 참고하여 식기 바구니에 식기를 담습니다.
- ③ 식기 바구니를 천천히 밀어 넣습니다.

3 세척전 준비사항을 확인합니다.



- ① 세제 투입구에 식기세척기 전용 세제를 넣고 뚜껑을 닫습니다.
23 참조
 - ② 린스 투입구에 린스를 넣고 뚜껑을 닫습니다.
24 참조
- 세제와 린스는 동작 중 자동으로 투입됩니다.
 - 살균건조 코스에는 세제를 넣지 마세요.

코스별 세척방법 (LD-B228T / LD-B228TE / LD-B228TN)

1 문을 완전히 닫고, 전원 스위치를 누릅니다.

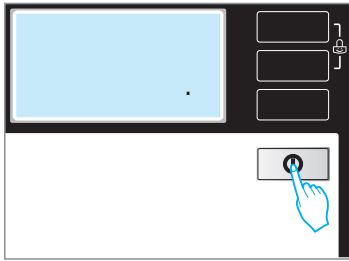

2 코스선택버튼을 눌러 원하는 코스를 선택합니다. **15** 참조

- 듀얼세척 코스부터 시계방향으로 선택됩니다.
- 듀얼세척 코스의 선택법은 아래를 참고해 주세요.

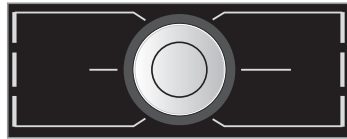

- 코스 선택 후 추가기능을 선택합니다. **8~9** 참조
(오동작 방지를 위해 각 코스별로 선택되지 않는 추가기능도 있습니다.)

3 동작 버튼을 누릅니다.

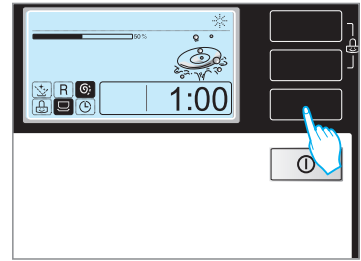

진행중인 동작상태가 LCD 창에 표시됩니다.

- 동작초기에는 배수 및 급수과정으로 인해 소음이 높을 수 있습니다.
- 선택한 코스가 완료되면 전원이 자동으로 꺼집니다.
- 건조완료 후에도 그릇의 오목한 부분이나 겹쳐져 있는 부분에는 물기가 남을 수 있습니다.

듀얼세척 코스 선택시

- 1) 코스선택버튼을 이용해 듀얼세척 코스를 선택합니다.
- 2) 분리세척 버튼을 이용해 상단과 하단을 선택합니다.
- 3) 분사력 버튼을 이용해 물살 세기를 선택합니다.
- 4) 상단과 하단의 물살 세기를 설정한 후, 원하는 추가기능을 선택합니다.
- 5) 동작버튼을 눌러 행정을 시작합니다.

● 듀얼세척 코스에서 분사력을 별도로 설정하지 않으면, 상단과 하단의 물살세기는 기본설정인 '중'으로 진행됩니다



코스별 세척방법 (D1258TB / D1258TBC / D1258TBE / D1258TBH / LD-B219A1)

- 1** 문을 완전히 닫고, 전원 스위치를 누릅니다.



- 2** 코스선택버튼을 눌러 원하는 코스를 선택합니다. **15** 참조

- 듀얼세척(불림) 코스부터 시계 방향으로 선택됩니다.
- 듀얼세척 코스의 선택법은 아래를 참고해 주세요.

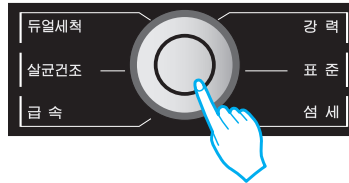

- 코스 선택 후 추가기능을 선택합니다. **10~11** 참조
(오동작 방지를 위해 각 코스별로 선택되지 않는 추가기능도 있습니다.)

- 3** 10초 후 동작을 시작합니다.



진행 표시창에 진행중인 행정이 깜빡거리면서 표시됩니다.

- 동작초기에는 배수 및 급수과정으로 인해 소음이 높을 수 있습니다.
- 선택한 코스가 완료되면 전원이 자동으로 꺼집니다.
- 건조완료 후에도 그릇의 오목한 부분이나 겹쳐져 있는 부분에는 물기가 남을 수 있습니다.

듀얼세척 코스 선택시

- 1) 코스선택버튼을 이용해 듀얼세척 코스를 선택합니다.
- 2) 분리세척 버튼을 이용해 상단과 하단을 선택합니다.
- 3) 분사력 버튼을 이용해 물살 세기를 선택합니다.
- 4) 상단과 하단의 물살 세기를 설정한 후, 원하는 추가기능을 선택합니다.
- 5) 10초 후 행정이 시작됩니다.

- 듀얼세척 코스에서 분사력을 별도로 설정하지 않으면, 상단과 하단의 물살세기는 기본설정인 '중'으로 진행됩니다

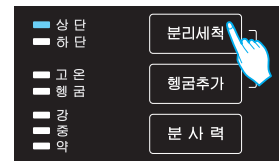
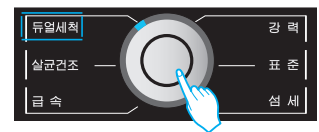

예약 세척방법 (LD-B228T / LD-B228TE / LD-B228TN)

1 문을 완전히 닫고, 전원 스위치를 누릅니다.

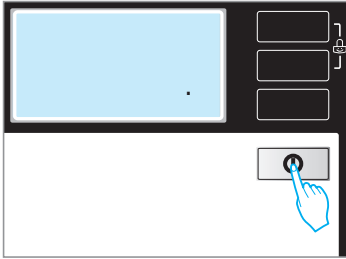

2 코스선택버튼을 눌러 원하는 코스를 선택합니다. **15** 참조

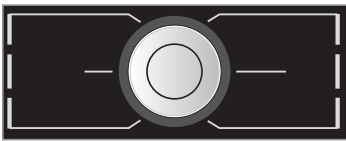

- 듀얼세척 코스부터 시계방향으로 선택됩니다.
- 코스 선택후 추가기능을 선택합니다. **8-9** 참조
(오동작 방지를 위해 각 코스별로 선택되지 않는 추가기능도 있습니다.)

3 예약버튼을 눌러 시간을 선택합니다.

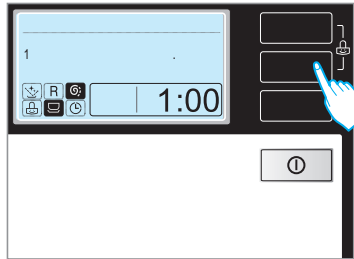

- 위에서 선택한 시간이 지난 후 코스가 시작됩니다.

4 동작 버튼을 누릅니다.

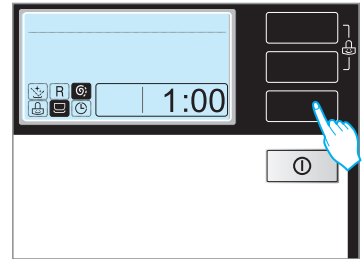

「예약중」이라는 표시와 함께 예약세척이 진행됩니다.

- 위에서 설정한 시간이 지난 후 코스가 시작되며, 선택한 코스가 완료되면 전원이 자동으로 꺼집니다.
- 건조완료 후에도 그릇의 오목한 부분이나 겹쳐져 있는 부분에는 물기가 남을 수 있습니다.

- ▶ 예약 버튼을 누를 때마다, 예약시간이 1시간 단위로 증가하며, 19시간까지 예약 가능합니다.
- ▶ 예약해제는 전원 off를 통해서만 가능합니다.
- ▶ 예약진행중 예약시간을 변경하고자 할 경우, 일시정지 후 예약시간 재설정 → 동작버튼을 눌러줍니다.
- ▶ 예약진행중 코스를 변경하고자 할 경우, 일시정지 후 코스 재설정 → 동작버튼을 눌러줍니다.
- ▶ 정전이 발생한 경우에는 예약이 되지 않습니다.
- ▶ 급수 사정에 따라서 실제 진행시간이 달라질 수 있습니다.
- ▶ 장시간 예약을 할 때 음식 찌꺼기의 부패로 악취가 발생할 수 있으므로, 급속코스로 세척 후 예약하십시오.

예약 세척방법 (D1258TB / D1258TBC / D1258TBE / D1258TBH / D-B219A1)

1 문을 완전히 닫고, 전원 스위치를 누릅니다.



전원

2 코스선택버튼을 눌러 원하는 코스를 선택합니다. **15** 참조

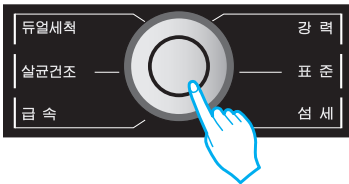

- 듀얼세척(불림)코스부터 시계 방향으로 선택됩니다.
- 코스 선택후 추가기능을 선택합니다. **10-1** 참조

(오동작 방지를 위해 각 코스별로 선택되지 않는 추가기능도 있습니다.)

3 예약버튼을 눌러 시간을 선택합니다.



- 위에서 선택한 시간이 지난 후 코스가 시작됩니다.

4 10초 후 예약세척이 진행됩니다.

- 위에서 설정한 시간이 지난 후 코스가 시작되며, 선택한 코스가 완료되면 전원이 자동으로 꺼집니다.
- 건조완료 후에도 그릇의 오목한 부분이나 겹쳐져 있는 부분에는 물기가 남을 수 있습니다.

- ▶ 예약 버튼을 누를 때마다, 예약시간이 1시간 단위로 증가하며, 19시간까지 예약 가능합니다.
- ▶ 예약해제는 전원 off를 통해서만 가능합니다.
- ▶ 예약진행중 코스와 예약시간을 변경하고자 할 경우에는 전원스위치를 껐다가 켜후 코스와 예약시간을 다시 설정하십시오.
- ▶ 정전이 발생한 경우에는 예약이 되지 않습니다.
- ▶ 급수 사정에 따라서 실제 진행시간이 달라질 수 있습니다.
- ▶ 장시간 예약을 할 때 음식 찌꺼기의 부패로 악취가 발생할 수 있으므로, 급속코스로 세척 후 예약하십시오.

예약 세척방법

예약시간 설정방법 (LD-B228T / LD-B228TE / LD-B228TN)

예) 8시간 후에 선택한 코스를 시작하고 싶을 경우

- 1 코스를 선택한 후 예약버튼을 눌러 원하는 예약시간을 설정합니다.
(한번 누를 때마다 1시간씩 증가합니다.)

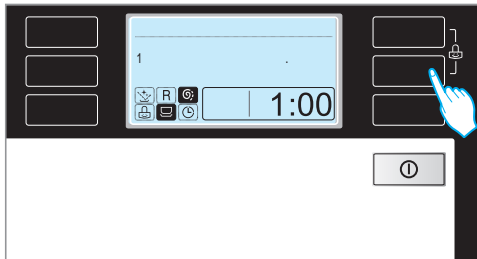

- 2 원하는 시간이 되었을 때, 버튼누름을 중지하고 동작버튼을 누르면 아래와 같이 예약세척이 시작됩니다.

(다른 시간을 예약할 때도 동일한 방법으로 예약합니다.)



예약시간 설정방법 (D1258TB / D1258TBC / D1258TBE / D1258TBH / LD-B219A1)

예) 8시간 후에 선택한 코스를 시작하고 싶을 경우

- 1 코스를 선택한 후 예약버튼을 눌러 원하는 예약시간을 설정합니다.
(한번 누를 때마다 1시간씩 증가합니다.)



- 2 원하는 시간이 되었을 때, 버튼누름을 중지하고 10초가 지나면 아래와 같이 예약세척이 시작됩니다.

(다른 시간을 예약할 때도 동일한 방법으로 예약합니다.)



세척코스별 프로그램 진행 순서

▶ 급수온도, 수압, 전압 등에 따라 소요시간이 변동 될 수도 있습니다.

▶ 소요시간에는 위생보관 기능과 분리세척, 행굼, 분사력 등 추가기능에 의한 시간은 포함되어 있지 않습니다.

※ 코스 구성은 모델에 따라 다를 수 있습니다.

진행부

코스	세척			행굼				건조	보관중 (선택사항)	소요시간
	예비1	예비2	가열	행굼1	행굼2	행굼3	가열			
듀얼세척		40℃	70℃				70℃			약 2시간 15분
퍼지	식기 오염량에 따라 세척시간, 온도, 행굼횟수 등을 퍼지 프로그램에 의해 자동으로 설정하여 운전합니다.									약 1시간 18분 ~ 약 2시간
강력		40℃	50℃				70℃			약 1시간 46분
표준			45℃				65℃			약 1시간 37분
섬세			40℃				70℃			약 1시간 18분
급속			50℃				65℃			약 42분
살균건조							70℃			약 48분

※ 건조까지 모든 운전이 완료된 후, 내부에 남아있는 습기를 없애고 보다 쾌적한 보관을 위해 동작 전 위생보관(UV, 보관) 기능을 추가할 수 있습니다. (LED 표시창에 보관은 'Ld', UV는 '5t' 라고 표시됩니다.) [8-11 참조](#)

※ 건조기능이 없는 급속 코스에는 기본적으로 보관 기능이 포함되어 있습니다.

세제 투입방법

1회분 세제 사용량

- 세제는 적정량을 사용하여야 세척효과가 뛰어납니다.
- 아래 표를 참고하여 항상 적정량을 사용하세요.

코스	듀얼세척	퍼지	강력	표준	섬세	급속	살균건조
세제량	20g	20g	20g	20g	15g	10g	0

※ 위는 각 코스별로 필요로 하는 최소 세제량을 나타낸 것입니다. 사용되는 세제량은 식기의 오염도에 따라 다를 수 있으니, 오염 정도에 따라 위 세제량에 5~10g을 추가로 사용하시기 바랍니다. (살균건조 코스 제외)

- 살균건조 코스 사용시에는 세제를 넣지 마세요.
- 에너지 세척성능 시험시는 '효율등급 기자재의 운영에 관한 규정'에 준하여 지정한 표준 세제 및 양을 넣어 시험합니다.

- 1회분의 세제를 적정량 만큼 뚜껑 안쪽에 있는 세제 투입구에 넣고 "딱"하는 소리가 날 때까지 완전히 닫아 주세요.
- 세제는 세척도중 뚜껑이 자동으로 열려 투입됩니다.
- 뚜껑을 열때는 레버를 누르면 됩니다.
- 세제를 넣지 않고 세척을 진행했을 때에는 전원을 끄고 세제를 넣은 후 처음부터 다시 시작하세요.
이 때, 세제뚜껑이 바로 닫히지 않으면 2분정도 기다린 후에 닫아 주세요.
(고장이 아닙니다.)

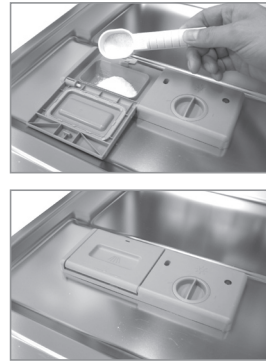

⚠ 세제 사용시 주의사항

- 세제는 반드시 식기세척기 전용세제를 사용하세요.
- 일반세제는 거품이 많아 정상작동이 되지 않으므로 절대 사용하지 마세요.
- 일반세제를 사용하면, 거품이 많이 발생하여 이상소음이 발생하거나 세척성능이 떨어지게 됩니다.



린스 주입방법

- ▶ 린스는 물의 표면장력을 약화시켜 건조효과를 높이고 광택을 내는 기능을 합니다. 특히, 유리그릇에 효과적입니다.
- ▶ 일반 주방용 중성세제를 린스 투입구에 절대 넣지 마세요.

린스 주입방법

1 린스 투입구 뚜껑을 시계 반대 방향으로 돌려서 엽니다.



2 린스는 MAX가 표시되어 있는 바닥면까지만 넣습니다. 린스를 MAX 표시 바닥면 이상 넣으면 린스가 흘러나올 수 있습니다.

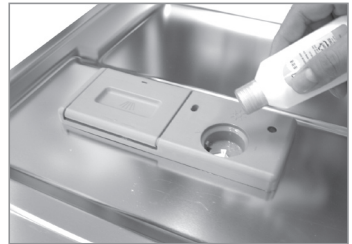

3 린스를 다 채우고 조절장치를 맞춘 다음, 뚜껑을 시계방향으로 돌려 꼭 잠금니다.
 ※ 뚜껑을 잠그지 않을 경우 린스 저장실에 주입된 많은 양의 린스가 한꺼번에 쏟아져 나오게 되므로 반드시 뚜껑을 잠귀 주세요.



■ LD-B228T/TE/TN

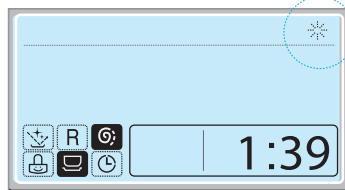

■ D1258TB/TBC/TBE/TBH
LD-B219A1



린스 조절장치는 1~4까지 조절할 수 있습니다.
 조절장치 「3」기준으로, 한번 넣으면 약 40회 사용할 수 있습니다.

- ※ 건조상태가 좋지 않을 경우, 조절장치를 「4」로 맞추고, 양호할 경우 「1~2」에 두고 사용하여도 무방합니다.
 (조절장치 1~4 중, 숫자가 높을수록 린스 투입량이 많아집니다.)
- ※ LCD 창에 린스보충표시(☀)가 깜빡거리거나 LED창 표시가 점등되면 린스가 거의 소모 되었음을 의미합니다. 위 방법에 따라 린스를 채워주세요.
- ※ 린스의 유해여부 설명
 투입되는 린스의 양은 물 1,000cc(1리터)당 1.5cc 정도의 극히 소량으로 투입이 되며 인체에 아무런 해가 없으므로 안심하시고 사용하셔도 됩니다.

청소방법

⚠ 청소하기 전에 반드시 전원 플러그를 뽑아 주세요.

필터청소 (매회 사용후)

1 하부 바구니를 꺼내고, 필터를 분해합니다.
(첫번째 필터는 반시계 방향으로 돌려 분해하며, 나머지 필터는 가볍게 위쪽으로 꺼내세요.)



2 채집된 찌꺼기를 버리고, 필터의 오염된 부위를 흐르는 물에 씻어 주세요.
(필터 세척시 무리한 힘을 가하지 마세요.)



3 분해의 역순으로 조립합니다.
조립이 제대로 되었는지 확인 후 사용하세요.
(조립이 제대로 되지 않으면, 필터가 찌꺼기를 채집하지 못하므로, 세척성능이 떨어지게 됩니다.)

▶필터를 청소하지 않고 하루 이상 방치 할 경우 내부에서 냄새가 날 수 있으므로 필터를 깨끗이 씻어 주세요.

내부청소 (1개월 1회 정도)

- 문의 안쪽이나 본체 내부를 젖은 행주로 닦아 주세요.
특히 패킹 부분의 묻은 때를 깨끗이 닦아 주세요.
- 식기를 넣지 않고 전용세제를 넣은 후 세척하셔도 됩니다.

⚠ 청소시 벤젠, 신나 등의 사용을 금합니다.
사용시 화재 및 폭발의 위험이 있습니다.

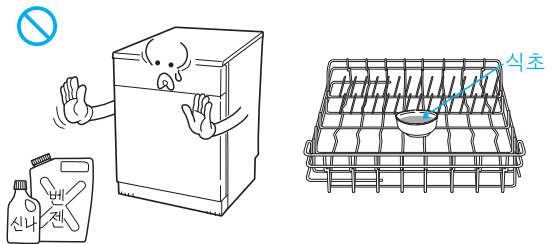

- 하얀 가루가 심하게 남았을 때는 식기를 제거하고, 식초를 작은 용기에 담아(200ml~300ml) 상단바구니에 올려놓고 듀얼세척코스로 1~2회 동작시키면 하얀 가루를 제거할 수 있습니다.

▶ 식초의 과도한 사용은 제품에 손상을 줄 수 있으며 빙초산(식초원액)은 절대로 사용하지하면 안됩니다.

■ 식기와 제품내부에 흰색의 얼룩이 발생하는 경우

- 세제량을 기준량보다 과도하게 투입하거나 식기를 바구니에 잘못 담으면 세제가 덜 풀려 얼룩이 발생할 수 있습니다.
 - ▶ 세제가 남아있을 경우 세제량을 줄이거나, 세제를 바꿔 사용해 보세요.
- 린스가 없거나 투입량이 작을 때 식기 표면에 맺힌 물방울이 마르며 얼룩이 발생할 수 있습니다.
 - ▶ 린스를 투입 또는 사용량을 늘려 작동시킵니다.
- 지하수를 사용하거나 칼슘(석회), 마그네슘, 철분 등이 많이 함유된 물로 세척하면 이들 성분이 세제성분과 화학적으로 결합하여 얼룩이 발생할 수 있습니다.
 - ▶ 얼룩이 발생하면 코스 선택 후 옵션에서 행금추가를 선택하여 작동시킵니다.

■ 노즐청소(1개월 2회 정도)

- 상노즐은 노즐 고정부를 위로 들면서 너트를 시계방향으로 돌려 분리합니다.

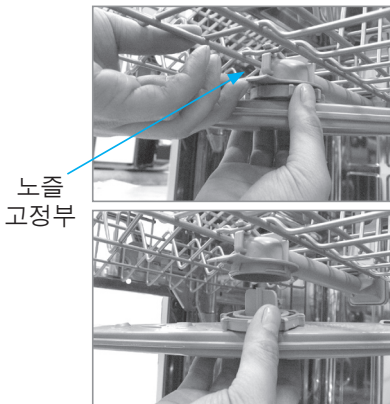

- 하노즐은 위쪽으로 당겨서 분리합니다.



- 빼낸 노즐을 물에 넣고 흔들어, 노즐구멍이 막히지 않도록 내부의 찌꺼기를 씻어 주세요.



■ 단수의 경우

- 사용중에 단수가 되면 전원 스위치를 끄고 사용을 중지하세요.
- 단수 직후에는 다시 급수가 되어도 물이 더러울 경우가 많으므로 급수호스를 분리하고 맑은물이 나올 때까지 물을 빼낸 후 식기세척기를 사용하세요.

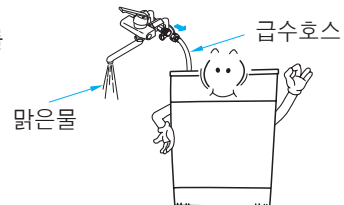

■ 얼었을 경우

- 약 70°C의 온수 5ℓ 정도를 넣은 뒤 문을 닫아 주세요.
- 급·배수호스를 분리하여 온수에 녹여 주세요.
- 얼음이 충분히 녹은 후 운전시켜 주세요.

설치방법

- ▶ 배수호스 및 급수호스가 꺾이지 않도록 주의하여 설치하세요.
- ▶ 제품의 설치는 고객상담센터나 서비스센터에 문의 후 가까운 설치전문점에 의뢰하세요. **35** 참조

설치장소

- 바닥이 단단하고 수평인 곳에 설치하세요.

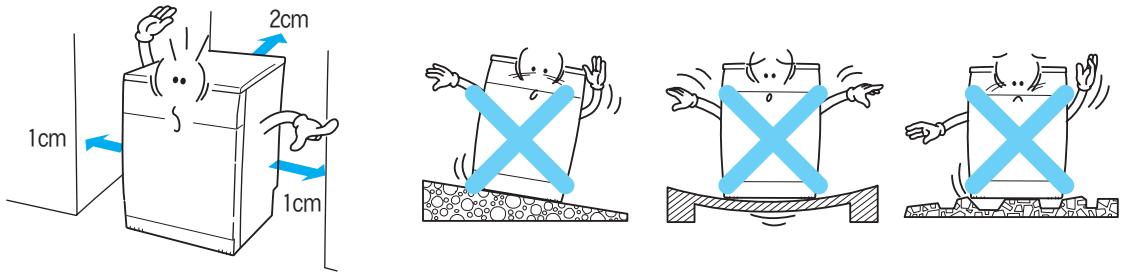

높이조정

- 세척기 아래쪽에 있는 4개의 높이조정 다리를 이용해 높낮이를 조절하세요. 공구를 이용하면 편리합니다.
- 시계방향으로 돌리면 높아지고 반시계 방향으로 돌리면 낮아집니다.

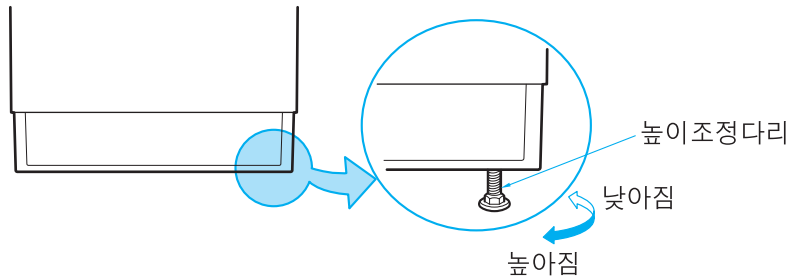

접지방법

일반적 접지

- 반드시 접지단자가 있는 교류 220V 전용 콘센트를 사용하세요.

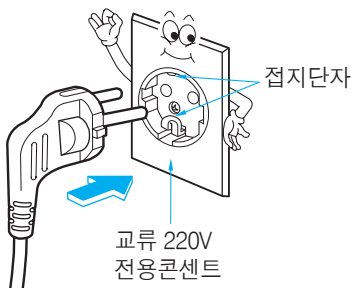

별도 접지방법

- 연장코드를 사용할 때나 접지단자의 내부배선이 연결되어 있지 않을 때는 반드시 별도로 접지를 하여야 합니다.
- 접지 전용 콘센트에 연결하세요.
- 누전 차단기를 구입하여 연결하세요. (동작 전류 15mA, 부동작 전류 7.5mA)
- 접지 구리판에 접지선을 연결한 후 습기가 있는 땅속에 75cm 이상 묻어주세요.



별도 접지시 유의사항

- 가스 파이프는 폭발의 위험이 있으니 절대 접지하지 마세요.
- 전화선이나 피뢰침 등은 낙뢰시 위험하므로 절대 접지하지 마세요.
- 플라스틱 수도관은 접지 효과가 없습니다.

설치방법

- ▶ 급·배수호스 연결을 위하여 별도의 배관 작업 등이 필요할 경우 가까운 수도배관 설비공사에 의뢰하세요.
- ▶ 제품 설치시 별도의 설치공사(배관, 전기)를 할 경우 공사비를 별도 부담하셔야 합니다.

호스 연결방법

- ▶ 배수호스를 싱크대 내부에 설치하려면 배수호스 연결방법을 참조하세요.

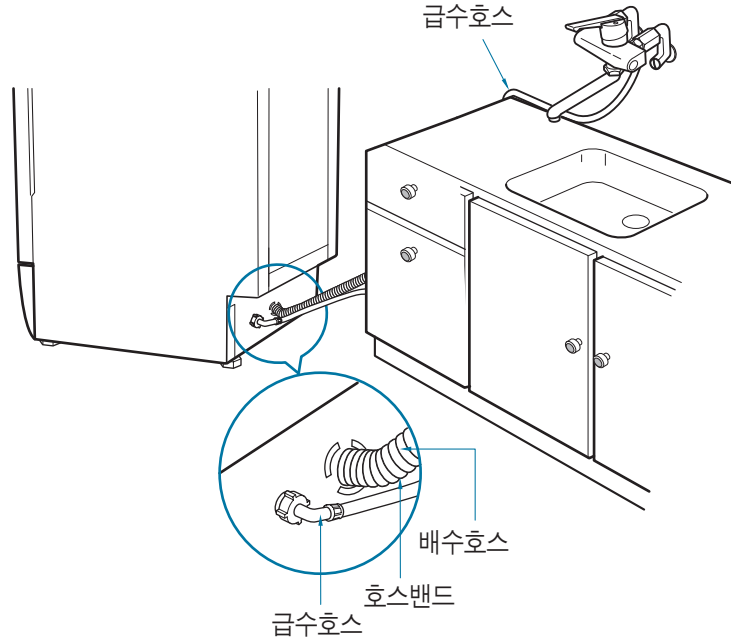

배수호스 연결방법

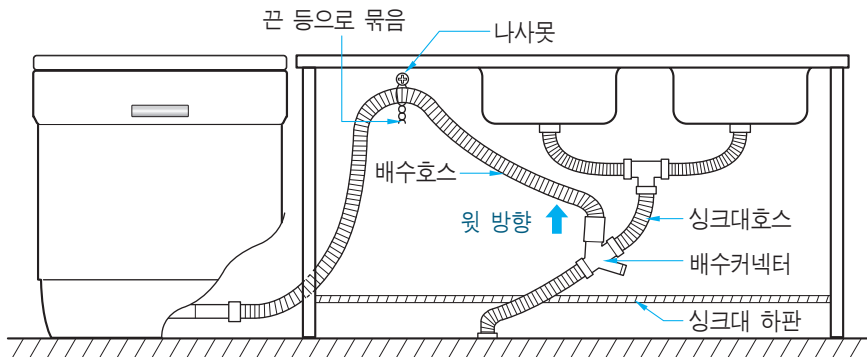

- ▶ 배수호스 끝을 너무 높게 설치하지 마세요. 1.2m 이상 설치하면 정상운전이 되지 않습니다.
- ▶ 배수호스는 배수구에 깊이 끼워 넣지 않으면 물이 밖으로 튀는 경우가 있습니다.
- ▶ 배수 연장호스는 1개만 연결하세요.
배수호스가 긴 경우 제품내부에 물이 많이 남아 있을 수가 있습니다.
- ▶ 배수호스 끝 단은 반드시 제품 바닥면으로부터 30cm 위에 설치하여야 합니다.

고장 신고전에 확인하세요

LD-B228T / LD-B228TE / LD-B228TN







▶ 제품사용 중 아래의 증상이 나타나면 다시 한번 확인해주세요. 고장이 아닐 수 있습니다.

이상 증상	확인 사항	조치 방법
<p>급수가 되지 않을 때</p> <div style="border: 1px solid black; padding: 5px; margin-top: 10px;"> <p style="text-align: center;">⚠ 경고</p> <p>급수가 안됩니다. 급수 호수 확인해주세요.</p> </div>	<ul style="list-style-type: none"> ● 급수밸브가 잠겨 있지 않습니까? 식기세척기를 처음 사용하시는 경우라면 건설사에서 누수를 염려해 급수밸브를 잠겨두는 경우가 있습니다. ● 급수호스가 얼지 않았습니까? ● 단수는 아닙니까? 	<ul style="list-style-type: none"> ● 싱크대 아래 문을 열면 식기세척기와 연결된 호스가 보입니다. 벽면에 보이는 급수밸브를 반시계 방향으로 돌리시면 밸브가 열립니다. (급수밸브가 싱크대 위에 있는 경우도 있습니다.) ● 수도꼭지를 잠근 후 뜨거운 물수건으로 수도꼭지 및 급수호스를 녹여주세요. ● 다른 곳의 수도꼭지를 확인하세요.
<p>배수가 되지 않을 때</p> <div style="border: 1px solid black; padding: 5px; margin-top: 10px;"> <p style="text-align: center;">⚠ 경고</p> <p>배수가 안됩니다. 배수호수와 배수펌프를 확인해주세요.</p> </div>	<ul style="list-style-type: none"> ● 배수호스가 꺾여있지 않습니까? ● 필터나 필터 아래 쪽이 이물질로 막혀 있지 않습니까? ● 배수호스 끝을 너무 높게(1.2m 이상) 설치하지 않았습니까? ● 배수호스를 너무 길게(6m 이상) 하지는 않았습니까? ● 배수호스가 얼지는 않았습니까? 	<ul style="list-style-type: none"> ● 호스가 꺾이지 않도록 펴주세요. ● 필터와 필터가 조립된 주변의 이물질 제거하고, 필터를 깨끗이 씻어 재조립한 후 사용하세요. ● 해당 설치전문점에 재설치를 요청하세요. ● 해당 설치전문점에 재설치를 요청하세요. ● 뜨거운 물수건으로 배수호스를 녹여주세요.
<div style="border: 1px solid black; padding: 5px; margin-top: 10px;"> <p style="text-align: center;">⚠ 경고</p> <p style="font-size: 2em; font-weight: bold; margin: 0;">EI</p> <p>서비스 센터에 연락해 주세요.</p> </div>	<ul style="list-style-type: none"> ● 수평으로 설치가 되어 있습니까? 	<ul style="list-style-type: none"> ● 제품의 수평이 맞지 않게 설치되면 누수가 발생하여 정상적인 운전이 되지 않습니다.
<div style="border: 1px solid black; padding: 5px; margin-top: 10px;"> <p style="text-align: center;">⚠ 경고</p> <p style="font-size: 2em; font-weight: bold; margin: 0;">FE</p> <p>서비스 센터에 연락해 주세요.</p> </div>	<ul style="list-style-type: none"> ● 싱크대 급수 연결부를 잠궈주세요. 	<ul style="list-style-type: none"> ● LG 전자 서비스 센터 또는 대리점에 의뢰하세요.
<div style="border: 1px solid black; padding: 5px; margin-top: 10px;"> <p style="text-align: center;">⚠ 경고</p> <p style="font-size: 2em; font-weight: bold; margin: 0;">HE</p> <p>서비스 센터에 연락해 주세요.</p> <p style="font-size: 2em; font-weight: bold; margin: 0;">tE</p> <p>서비스 센터에 연락해 주세요.</p> </div>		

고장 신고전에 확인하세요

■ D1258TB / D1258TBC / D1258TBE / D1258TBH / LD-B219A1

▶ 제품사용 중 아래의 증상이 나타나면 다시 한번 확인해주세요. 고장이 아닐 수 있습니다.

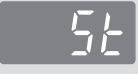
이상 증상	확인 사항	조치 방법
급수가 되지 않을 때 	<ul style="list-style-type: none"> ● 급수밸브가 잠겨 있지 않습니까? 식기세척기를 처음 사용하시는 경우라면 건설사에서 누수를 염려해 급수밸브를 잠궈두는 경우가 있습니다. ● 급수호스가 얼지 않았습니까? ● 단수는 아닙니까? 	<ul style="list-style-type: none"> ● 싱크대 아래 문을 열면 식기세척기와 연결된 호스가 보입니다. 벽면에 보이는 급수밸브를 반시계 방향으로 돌리시면 밸브가 열립니다. (급수밸브가 싱크대 위에 있는 경우도 있습니다.) ● 수도꼭지를 잠근 후 뜨거운 물수건으로 수도꼭지 및 급수호스를 녹여주세요. ● 다른 곳의 수도꼭지를 확인하세요.
배수가 되지 않을 때 	<ul style="list-style-type: none"> ● 배수호스가 꺾여있지 않습니까? ● 필터나 필터 아래 쪽이 이물질로 막혀 있지 않습니까? ● 배수호스 끝을 너무 높게(1.2m 이상) 설치하지 않았습니까? ● 배수호스를 너무 길게(6m 이상) 하지는 않았습니까? ● 배수호스가 얼지는 않았습니까? 	<ul style="list-style-type: none"> ● 호스가 꺾이지 않도록 펴주세요. ● 필터와 필터가 조립된 주변의 이물질 제거하고, 필터를 깨끗이 씻어 재조립한 후 사용하세요. ● 해당 설치전문점에 재설치를 요청하세요 ● 해당 설치전문점에 재설치를 요청하세요. ● 뜨거운 물수건으로 배수호스를 녹여주세요.
	<ul style="list-style-type: none"> ● 수평으로 설치가 되어 있습니까? 	<ul style="list-style-type: none"> ● 제품의 수평이 맞지 않게 설치되면 누수가 발생하여 정상적인 운전이 되지 않습니다.
	<ul style="list-style-type: none"> ● 싱크대 급수 연결부를 잠궈주세요. 	<ul style="list-style-type: none"> ● LG 전자 서비스 센터 또는 대리점에 의뢰하세요.
 		
 	<ul style="list-style-type: none"> ● 세척/헹굼/건조 행정이 끝났는데 운전이 끝나지 않고, 'Cd' 'St' 표시 됩니까? 	<ul style="list-style-type: none"> ● 보관(Cool dry), UV 살균 기능 동작 표시로 이상증상이 아닙니다. (P8~11 참고)



▶ 제품사용 중 아래의 증상이 나타나면 다시 한번 확인해주세요. 고장이 아닐 수 있습니다.

이상 증상	확인 사항	조치 방법
전원이 들어 오지 않을 때	<ul style="list-style-type: none"> ● 전원 스위치를 눌렀습니까? ● 전원 플러그가 빠지지 않았습니까? ● 누전차단기가 'OFF' 되지 않았습니까? ● 정전이 아닌가요? ● 연장선(멀티 콘센트)을 전원플러그를 꽂아 사용 하시나요? 	<ul style="list-style-type: none"> ● 세척기의 전원 버튼을 눌러주세요. ● 전원 플러그를 끼워주세요. ● 누전차단기를 'ON' 으로 하세요. ● 다른 콘센트의 제품이 동작하는지 확인해 보세요. ● 연장선(멀티 콘센트)의 전류 용량이 부족하여 전원이 꺼질 수 있습니다. 연장선은 2300W 15A 이상의 연장선으로 교체 후 식기세척기 전용으로만 사용하세요. 여러 제품을 꽂으면 용량부족으로 전원이 꺼질 수 있습니다.
동작이 되지 않을 때	<ul style="list-style-type: none"> ● 문을 확실하게 닫았습니까? 	<ul style="list-style-type: none"> ● 문 중앙을 딸깍 소리가 날 때까지 눌러 확실히 닫아야 합니다.
운전 중 소음이 날 때	<ul style="list-style-type: none"> ● 내부에서 달그락거리는 소리가 납니까? ● 세척날개가 회전할 때 식기에 부딪히도록 식기를 수납하셨습니까? ● 운전을 시작하면 '웅~' 울림 소음이 납니까? ● 급수시에 소음이 들립니까? 	<ul style="list-style-type: none"> ● 가벼운 식기들이 분사압에 의해 서로 부딪혀 나는 소리일 수 있습니다. ● 동작을 멈춘 후 문을 열어 선반 아래로 뽀족하게 내려온 것이 있는지 등 식기 배열을 다시 해보세요. ● 급수 전에 내부에 남은 잔수를 배수하기 위해 배수펌프가 동작하는 소리이므로 안심하고 사용하세요. ● 급수압이 높을 경우 소음이 발생할 수 있습니다. 급수밸브를 약간만 잠가 급수압을 약하게 줄이면 소리가 줄어들 수 있습니다.
부저음 연속울림 (고온경보)	<ul style="list-style-type: none"> ● 운전 중 또는 운전이 끝난 후 문을 열었는데, '땡땡 땡땡~' 하는 부저가 계속 울립니까? 	<ul style="list-style-type: none"> ● 본세척이나 가열행굼, 건조 시 문을 열면 '땡땡 땡땡~' 하는 고온 경보가 연속으로 울립니다. ● 내부온도가 50~55℃ 이상일 경우 화상의 우려를 방지하기 위하여 부저음이 울리도록 되어 있습니다.

고장
신호
확인
하세
요

고장 신고전에 확인하세요

▶ 제품사용 중 아래의 증상이 나타나면 다시 한번 확인해주세요. 고장이 아닐 수 있습니다.

이상 증상	확인 사항	조치 방법
건조가 잘 되지 않을 때 	<ul style="list-style-type: none"> ● 그릇이 맞닿은 부분이나 그릇 뒤굽, 선반 등에 물이 맺힌 것은 아닌가요? ● 상단이나 벽면, 선반에 물방울이 맺혀 있습니까? ● 플라스틱 또는 나무 식기를 사용하지는 않으셨습니까? ● 급속코스를 사용했나요? ● 운전이 완료된 후 장시간 그릇을 방치해 두지 않으셨습니까? 	<ul style="list-style-type: none"> ● 식기 바구니와 그릇 닿는 부분, 그릇 뒷면 오목부, 식기와 식기가 닿는 부분 등에는 틈새에 물이 맺혀 있는 상태이므로 물기가 남아 있을 수 있습니다. ● 식기 바구니와 그릇 닿는 부분, 그릇 뒷면 오목부, 식기와 식기 닿는 부분 등에는 틈새에 물이 맺혀 있는 상태이므로 물기가 남아 있을 수 있습니다. ● 플라스틱 식기는 재질의 특성상 열이 빨리 식어버리기 때문에 건조에 취약하며, 나무 식기는 물에 젖는 성질이 있어 건조가 잘 되지 않습니다. ● 급속 코스는 건조기능이 없는 코스입니다. ● 식기를 장시간 방치하면 세척조와 식기가 차갑게 식으면서 세척조 내부의 습한 공기가 다시 식기 표면에 응축되어 물방울이 맺힐 수 있습니다.
 건조가 더 잘되게 하려면	<ul style="list-style-type: none"> ● 식기배열시 맞닿은 부분이 없어야 하며, 물이 고이지 않도록 세워서 수납해 주세요. ● 세척코스를 선택한 후 '고온', '보관', 'UV' 옵션 기능을 선택하시면 건조상태가 좋아집니다. ● 건조행정이 끝난 후 문을 약간 열어 두면 내부의 습한 공기가 배출되어 건조상태가 좋아지며, 식기가 다시 습해지는 것도 방지할 수 있습니다. 	
필터 아래에 잔수가 남아 있는 경우	<ul style="list-style-type: none"> ● 세척을 시작하려고 하는데 필터 아래 쪽에 잔수가 남아 있나요? 	<ul style="list-style-type: none"> ● 배수모터를 이용해서 물을 강제 배수시키는 방식이지만 물이 지나는 내부 유로의 구조상 약간의 잔수가 남게 됩니다. (약 80~100cc) ● 운전 시작시 제일 먼저 배수모터가 동작해 고여 있던 잔수를 먼저 제거한 후, 본격적인 세척을 하므로 잔수로 인한 오염은 걱정 안하셔도 됩니다. ● 이물로 인해 배수가 잘 안되어 잔수가 남는 경우도 있으니, 필터 및 필터 아래쪽의 이물질을 제거해 보세요.
냄새가 날 경우	<ul style="list-style-type: none"> ● 타는 듯한 냄새가 나나요? ● 세척이 끝났는데 세제 냄새가 나나요? 	<ul style="list-style-type: none"> ● 사용 초기에 세척모터 등 전기부품 특유의 냄새가 날 수 있으며 5~10회 정도 사용하면 냄새가 줄어들게 됩니다. ● 운전 종료 시 제품 내부에 세제 특유의 향이 날 수 있습니다. 제품의 이상이 아니니 안심하시고 사용하셔도 됩니다.

고장 신고전에 확인하세요

▶ 제품사용 중 아래의 증상이 나타나면 다시 한번 확인해주세요. 고장이 아닐 수 있습니다.

이상 증상	확인 사항	조치 방법
세척이 잘되지 않을 때	<ul style="list-style-type: none"> ● 식기가 서로 겹쳐 있지 않습니까? 부적합한 식기를 사용하셨나요? ● 세척날개가 회전할 때 식기에 부딪히도록 식기를 수납하셨습니까? ● 세척날개가 세척날개의 구멍이 막히지 않았습니까? ● 세척날개가 필터가 찌꺼기나 이물로 인해 막혀있지 않은가요? 	<ul style="list-style-type: none"> ● 식기의 배열 상태에 따라 세척성능에 차이가 있습니다. 사용설명서의 효율적인 그릇 배열 및 주의할 점을 참고하세요. (P12~13 참고) ● 국자, 젓가락 등 가늘고 긴 식기가 바구니 밑으로 빠지지 않도록 하세요. 세척노즐이 걸려 돌지 않으므로 세척이 되지 않습니다. ● 갑자기 또는 특정부분만 세척이 안되거나 물살이 약하다고 느껴지신다면 노즐 막힘을 의심할 수 있습니다. 세척날개를 청소하여 주세요. (P26 참고) ● 필터를 청소 및 필터 주변의 이물을 제거해 주세요. (P25 필터 청소/조립방법 참고)
흰 얼룩이 남을 때	<ul style="list-style-type: none"> ● 운전이 끝난 후 흰 얼룩이나 흰 가루가 세척조나 식기에 남아 있나요? 	<ul style="list-style-type: none"> ● 흰 얼룩이나 흰가루는 물 속에 있는 칼슘이나 마그네슘 등의 석회 성분이 남아서 발생하는 현상입니다. ※ 듀얼 세척코스로 운전하거나 코스선택 후 '행굼 추가' 기능을 선택하여 작동하시면 얼룩이 덜 생깁니다. ● 세척조에 묻은 얼룩 제거 방법 <ol style="list-style-type: none"> ① 한번 부착된 얼룩은 쉽게 제거되지 않는데, 면으로 된 행주에 식기세척기 전용 세제를 묻혀서 닦아 주시면 좋습니다. ② 잘 닦이지 않을 경우, 식초 200cc 정도를 작은 식기에 담아 선반에 올려놓은 상태에서 듀얼세척코스로 동작시키면 제거할 수 있습니다.

폐가전제품 처리방법

폐가전제품 처리절차

신규제품 구입시

LG전자 대리점에서 신제품을 구입한 후, 기존 제품을 버리고자 할 경우에는 신규제품 배달시 무상으로 처리해 드립니다.

단순 폐기시

가전제품, 가구 등 대형생활 폐기물을 버리고자 할 경우에는 지역 동사무소로 연락하시면 됩니다.

폐가전제품 처리방법

제품보증서 / 소비자 피해보상 안내

제품보증서

제품명 : _____ **모델명 :** _____
구입일 : _____년 _____월 _____일
고객성명 : _____ **전화 :** _____ **주소 :** _____
대리점 상호 : _____ **전화 :** _____ **주소 :** _____



LG전자

서울특별시 영등포구 여의도동 20



보증기간
1년

● 수리를 의뢰할 때는 구입일자가 기재된 본 보증서를 제시해야 충분한 서비스를 받으실 수 있으므로 잘 보관하시기 바랍니다.

1. 본제품에 대한 품질보증은 보증서에 기재된 내용으로 보증 혜택을 받습니다.
2. 무상 보증 기간은 구입일로부터 신장된으로 구입일자를 기재 받으시기 바랍니다. (제품구입자 확인이 곤란할 경우 제조년월일 또는 수입통관일로부터 3개월이 경과한 날로부터 품질보증기간을 기산합니다.)
3. 가정용 제품을 영업용도에 (예: 식당, 음식점, 이발소, 미장원, 찜질방, 사무나 등등)로 사용하는 경우에는 무상보증 기간을 1/2(6개월)로 적용합니다. (핵심부품 포함)
- 단, 가정을 세척기를 이용하여 세척과 관련된 영리목적(세척수수 당 일정금액을 획득)의 영리활동을 하는 경우는 무상보증 및 제조물 책임법에 의한 보상을 받을 수 없습니다.
4. 이 보증서는 재발행되지 않습니다.

주요부품 보증기간

- 룸에어컨, 공냉식에어컨, 방음풍기, TV, 오디오, 청소기, 가습기, 제습기, 등 ... 7년
 - 카세트, 전자레인지, VCR, DVD Player, 가스레인지, 전화기, 등 ... 6년
 - 세탁기, 비디오 카메라, 팬히터, 온풍기, 공기청화기, 선풍기, 등 ... 5년
 - PC, 모니터, 보온밥솥, 등 ... 4년
 - 휴대폰, 암력속, 석유스토브, 등 ... 3년
- ※싱기 이외 제품은 품질 보증기간 1년, 부품 보증기간 6년으로 규정합니다.

핵심부품 보증기간

- 에어컨의 콤프레서 ... 4년
- 세탁기의 모터, 전자레인지의 마그네트론, VTR의 헤드드럼, 팬히터, 로터리히터, 온풍기의 버너, 냉장고 콤프레서, TV의 OPT, 모니터의 CDT ... 3년
- PC의 메인보드(마더보드) ... 2년

※단, 모니터의 CDT는 핵심부품 보증기간에 사용시간(10,000시간 이하) 병행적용

소비자 피해보상 안내

소비자 피해유형		보상내역	
		보증기간 이내	보증기간 경과 후
정상적인 사용상태에서 자연 발생한 성능, 기능상의 고장 발생시 (부품보증 기간이내)	구입 후 10일 이내에 중요한 수리를 요하는 경우	제품교환 또는 구입가 환불	정액기성리한 금액에 10%를 가산하여 환불
	구입 후 1개월 이내에 중요 부품에 수리를 요하는 경우	제품교환 또는 무상수리	
	교환된 제품이 1개월 이내에 중요한 수리를 요하는 경우	구입가 환불	
	교환 불가능시	무상수리	
	하자 발생시	제품교환 또는 구입가 환불	
	동일하자에 대하여 수리했으나 고장이 재발(3회째), 주방용품(2회), 보일러(3회)		
	여러 부위의 고장으로 총4회 수리받았으나 고장이 재발(5회째)		
	수리 불가능시	제품교환 또는 구입가 환불	
수리용 부품을 보유하고 있지 않아 수리가 불가능한 경우	제품교환		
소비자가 수리 의뢰한 제품을 사용자가 분실한 경우	제품교환		
제품구입시 운송과중 및 제품 설치 중 발생한 피해	제품교환		
소비자의 고의, 과실에 의한 성능, 기능상의 고장	수리가 가능한 경우	유상수리	유상수리
	수리용 부품을 보유하고 있지 않아 수리가 불가능한 경우	유상수리에 해당하는 금액 정수 후 제품교환	유상수리
<ul style="list-style-type: none"> ● 천재지변(화재, 염해, 가스, 지진, 풍수해 등에 의해 고장이 발생하였을 경우 ● 사용상 정상 마모되는 소모성 부품을 교환하는 경우 ● 사용전원의 이상 및 접속기기의 불량으로 인하여 고장이 발생하였을 경우 ● 기타 제품 자체의 하자가 아닌 외부 원인으로 인한 경우 ● LG전자 대리점이나 서비스 센터의 수리기술이 아닌 사람이 수리 또는 개조하여 고장이 발생하였을 경우 		유상수리	유상수리

- LG전자는 "불친절" 서비스에 대해서는 요금을 받지 않습니다.(No Delight, No Payment)
- 상가 보상 규정은 재정경제부 고시 제 2000-21호 규정에 의거합니다.
- 명시되지 않은 사항은 소비자 피해보상 규정에 따릅니다.
- 기구세척, 조정, 사용설명 등은 고장이 아닙니다.

● 고객상담실(수신자 부담) : 080-023-7777
 ● FAX : 02-2630-3564~5

서비스에 대하여

고객의 권리

고객께서는 제품사용중에 고장이 발생할 경우, 구입일로 부터 제품은 1년 동안 무상서비스를 받으실 수 있는 < 소중한 권리 >가 있습니다. 단, 고객 과실 및 천재지변에 의해 고장이 발생한 경우는 무상서비스 기간내에도 유상 처리됨을 알려드립니다

유상서비스(고객의 비용부담)에 대한 책임

서비스 신청시 다음과 같은 경우는 무상서비스 기간내라도 유상처리 됩니다.

- 1) 식기세척기 내부에 이물질이 투입되어 고장이 발생하였을 경우
- 2) 식기 세척, 건조 이외의 용도로 사용하여 고장이 발생한 경우
- 3) 제품을 떨어뜨리거나, 충격으로 인하여 제품파손 및 기능상의 고장이 발생하였을 경우
- 4) 신나, 벤젠 등 유기용제에 의하여 외관 손상 및 변형이 된 경우
- 5) LG전자 정품이 아닌 부품 또는 소모품을 사용하여 제품 고장이 발생하였을 경우
- 6) 사용전압을 오(誤)인가하여 제품 고장이 발생하였을 경우
- 7) 고객이 제품을 임의로 분해하여 부속품이 분실 및 파손되었을 경우
- 8) LG전자 서비스 센터의 수리기사가 아닌 사람이 제품을 수리 또는 개조하여 고장이 발생하였을 경우
- 9) 천재지변(낙뢰, 화재, 풍수해, 가스, 염해, 지진, 등)에 의해 고장이 발생하였을 경우
- 10) LG전자 제품 사용설명서내에 "안전을 위한 주의사항"을 지키지 않아 고장이 발생하였을 경우
- 11) 기타 고객 과실에 의하여 제품 고장이 발생하였을 경우.

LG전자 서비스 안내

서비스 접수, 상담 및 서비스센터 문의는 전국 어디서나 지역번호 없이 1544-7777, 1588-7777 을 이용해 주시기 바랍니다



1544-7777
1588-7777

제품규격

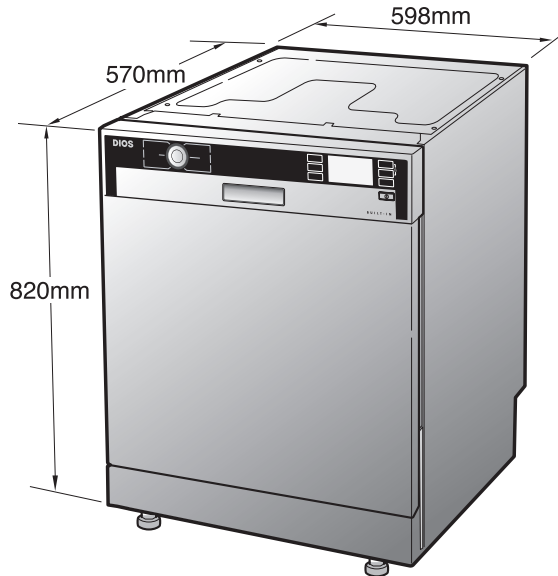

- 정 격 전 압 : 교류 220V 60Hz
- 소 비 전 력 : 세척모터 : 56W
 : 히 터 : 1530W
- 용 량 : 12인용(한식기)
- 외 형 치 수 : 싱크대 내장형 (폭)598mm × (깊이)570mm × (높이)820mm
- 중 량 : 약 48kg
- 세 척 방 식 : 회전 노즐 분사
- 건 조 방 식 : 내부 응축 송풍건조
- 세 척 코스 수 : 6종류
- 물 소 비 량 : 에너지 효율 등급 라벨 참조
- 수 도 수 압 : 0.5 - 8kgf/cm²

※ 제품의 외관 및 규격은 제품의 질을 더 높이기 위하여 소비자에게 알리지 않고 변경될 수도 있습니다.



LG전자 서비스센터 대표 전화번호

사용불편 및 고장접수는 (전국 어디서나)

1544-7777, 1588-7777

설치 및 사용법 상담 • 문의 전화

080-854-7777 (무료전화)

사용방법이나 설치문제로 인한 출장서비스는 서비스 요금을 고객께서 부담하시게 되므로 사용설명서를 꼭 읽어보세요.

• 전화 걸기 전

제품 모델명, 고장상태, 전화번호, 주소를 정확히 알고 계시면 보다 빠른 서비스를 받으실 수 있습니다.

• 전화 연결 시

ARS 안내에 따라 제품을 정확하게 선택하시면 해당 제품의 전문 상담원에게 최고의 서비스를 받으실 수 있습니다.

고객 상담실 (제안 및 불만사항) 080-023-7777

인터넷 서비스 신청

www.lgservice.co.kr

- 인터넷 서비스를 이용하시면 제품에 대한 자가진단, 원하는 날짜와 시간에 서비스 신청, 실시간 PC 원격 상담이 가능하여 보다 편리하게 이용하실 수 있습니다.
- 인터넷으로 출장 서비스를 신청하시면 수리비 할인 혜택을 드립니다.
(단, 당사의 사정에 의해 변경될 수 있습니다.)

*식기세척기 관련 문의

E-mail: lgewm@lge.co.kr



서비스 품질(SQ) 인증마크란?

서비스 품질이 우수한 기업에 대한 품질을 국가 기관인 지식경제부가 보증하는 인증마크입니다.