



사용설명서 가스레인지

사용전에 안전을 위한 주의사항을 반드시 읽고 정확하게 사용하세요.

HT6281BP/N

안전을 위한 주의사항

- ▶ '안전을 위한 주의사항' 은 제품을 안전하고 올바르게 사용하여 사고나 위험을 미리 막기 위한 것이므로 반드시 지켜 주세요.
- ▶ 주의사항은 '경고' 와 '주의' 의 두가지로 구분되어 있으며 '경고' 와 '주의' 의 의미는 다음과 같습니다.

- ⚠ **경고** 지시사항을 위반할 시 심각한 상해나 사망이 즉각적으로 발생하는 경우
- ⚠ **주의** 지시사항을 위반할 시 경미한 상해나 제품 손상이 발생할 가능성이 있는 경우
- ▶ ⚠ 는 특정 조건하에서 위험이 발생할 우려가 있으므로 주의하라는 기호입니다.

⚠ 특히 이점을 유의하여 주십시오

- **중간밸브의 개폐상태를 반드시 확인하십시오.**
사용전 열려 있는지, 사용 후 닫혀 있는지를 반드시 확인하십시오.

사용 전 열린상태

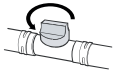

중간밸브 열린상태

사용 후 닫힌상태

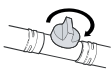

중간밸브 닫힌상태

- **중간밸브의 이상유무를 반드시 확인하십시오.**
특히 중간밸브의 용량이 적합하지 않거나, 막혀있는 경우 점화가 되지 않습니다.
반드시 제품 설치 시 설치자가 확인하십시오.

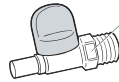

용량 확인 할 것

용량표시 예 (unit/cm ³)	LNG	LPG
1.2	12,600	28,400
2.1	22,100	49,700

- **처음 사용하거나 장기간 사용하지 않은 경우에는 점화 시 반드시 가스관의 공기를 빼주십시오.**
공기를 빼기 전에는 불이 날리고 연소하는 소리가 나면서 점화가 잘 안됩니다.
점화동작을 몇번 반복하여 주시면 점차 불이 안정되면서 정상 연소됩니다.

"점화손잡이를 왼쪽으로 돌려"

"2~3초동안 (안전장치가 작동될때 까지) 그대로"



"딱"

점화

⚠ 경고

- **필요이상의 큰 조리구구는 사용하지 마세요.**
불안전연소 및 제품과열의 원인이 됩니다.



반드시...

- **요리중에 자리를 떠나지 마세요.**
화재나 제품고장의 원인이 됩니다.

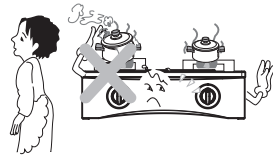

- **제품의 분해, 수리, 개조는 절대로 하지 마세요.**
화재, 상해의 원인이 됩니다.



- **가스냄새가 나면 즉시 창문을 열어 환기 시키고 전기장치는 사용하지 마세요.**
일산화탄소 중독의 원인이 됩니다.

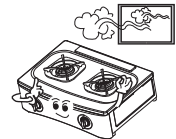

안전을 위한 주의사항

⚠ 주의

- 가스호스 설치 시 발열부나 배기구, 제품 밑 바닥에 닿지 않도록 설치해 주세요. 특히 버너 불꽃에 영향을 받는 위치에 설치는 절대 불가 합니다.

가스누설로 인한 폭발이나 화재, 질식의 원인이 됩니다.

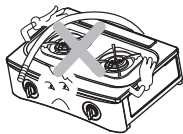

- 가스호스가 꺾이거나 눌리지 않도록 하세요.

불완전 연소나 가스누설의 원인이 됩니다.

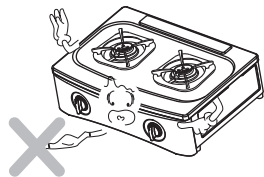

- 환기가 잘되는 곳에 설치하세요.

불완전 연소에 의한 일산화 탄소중독의 원인이 됩니다.

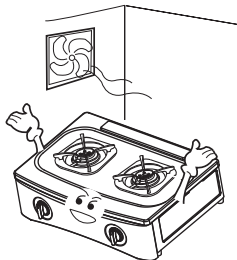

- 바닥이 단단하고 수평인 곳에 안전하게 설치해 주세요.

화재나 제품 오작동의 원인이 됩니다.

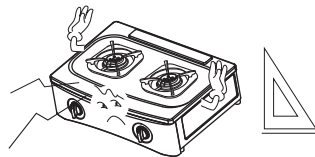

- 선반 아래나 커튼 등과 같이 불에 타기 쉬운 물건이 있는 곳에서는 설치하지 마세요.

화재의 원인이 됩니다.

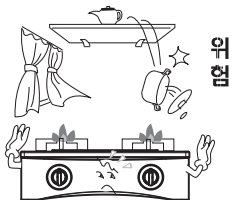

- 사용 후에는 반드시 소화를 확인하세요. 외출이나 취침시에는 가스밸브를 잠궈주세요.

화재의 원인이 됩니다.

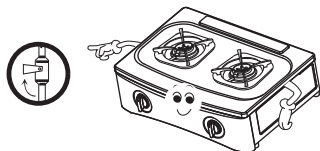

- 가스가 새고 있을때

※ 각종 스위치(환풍기, 형광등 등)는 절대로 조작하지 마세요. 조작과 동시에 스파크에 의한 폭발의 위험이 있습니다.

▶ 밸브를 잠그고

▶ 창문을 열고 환기시키며



▶ 가스취급전문점에 연락하세요.



- 시중에서 판매하는 보조기구(그물망)를 올려 놓고 사용하지 마세요.

화재나 제품고장의 원인이 됩니다.

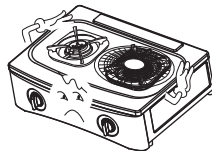

안전을 위한 주의사항

⚠ 경고

- 조리 이외 다른 용도로 사용하지 마세요.

화재 및 고장의 원인이 됩니다.

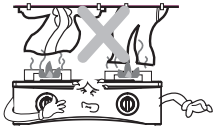

- 인화물질을 제품 옆 또는 제품 바닥에 두지 마세요.

화재나 폭발의 원인이 됩니다.

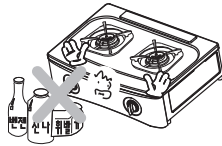

- 조리중에는 옷이나 앞치마가 화기에 닿지 않도록 하세요.

화재나 화상의 원인이 됩니다.

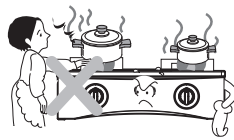

- 어린이의 접근이나 조작을 금해 주세요.

화재나 화상의 원인이 됩니다.



- 용기를 삼발이에 편심지지 않게 중앙에 놓으세요.

화재, 화상의 원인이 됩니다.

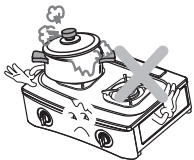

- 열에 약한 용기는 절대 사용하지 마세요.

화재의 원인이 됩니다.

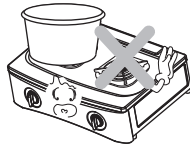

- 빈용기를 올려 놓거나 용기를 올려 놓지 않은 상태로 장시간 사용하지 마세요.

화재, 화상의 원인이 됩니다.

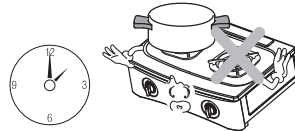

- 손잡이가 긴 용기 사용시 제품 안쪽으로 돌려주세요.

아이들 손이 닿지 않게 해 주세요
화상의 원인이 됩니다.

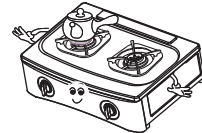

⚠ 주의

- 가스는 반드시 명판에 지정된 가스를 사용하세요.

과열이나 불완전 연소에 의한 일산화탄소 중독의 원인이 됩니다.



- 전기제품과는 일정거리를 유지하세요.

잠음발생의 원인이 됩니다.

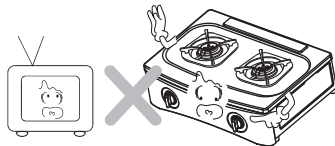

- 가스호스는 가능한 짧게 하세요. (3m이내)

불완전 연소의 원인이 됩니다.

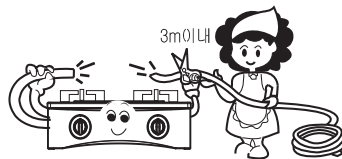

- 바람이 심하게 부는 곳에 설치하지 마세요.

점화 불량 또는 화재의 원인이 됩니다.

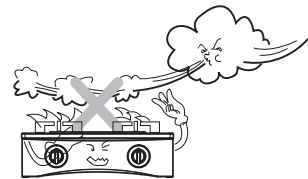

안전을 위한 주의사항

⚠ 주의

- 청소시에는 왁스나 신나를 사용하지 마세요.
제품의 외관이 벗겨질 수 있습니다.



- 음식물이 타지않게 주의 하세요.
화재의 원인이 됩니다.

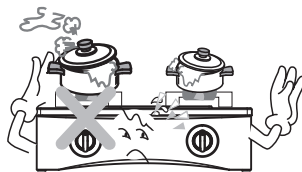

- 사용중에 정상적으로 연소가 되고 있는지
한번씩 확인 하세요.

이상 과열에 의한 화재나 불완전 연소에 의한
일산화탄소 중독의 원인이 됩니다.

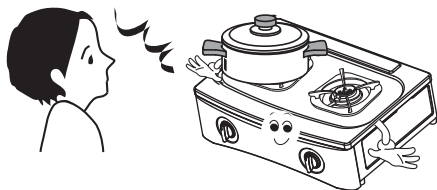

- 소화후에도 약 30분간은 상판표면이
뜨거우므로 주의하세요.
접촉시 화상의 우려가 있습니다.

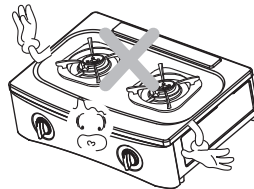

일상의 점검과 손질방법

- ▶ LG가스레인지가 고장없이 안전하게, 그리고 경제적으로 오래 사용하려면 평소에 점검을 자주하시고 깨끗이 손질하여 사용하셔야 합니다.
- ▶ 점검이나 손질은 중간 밸브와 가스통의 밸브를 잠그고, 가스레인지가 완전히 식은 후에 하세요.
- ▶ 다음의 점검 및 손질방법 이외의 사항이나 점검을 위하여 제품을 분해하지 마세요.
이상이 발견되면 LG전자 대리점 및 서비스센터에 의뢰해 주세요.
- ▶ 점검 및 손질 후에는 반드시 물기를 제거 후 조립해 주세요.

일상적인 점검

- ▶ 호스나 중간 밸브, 가스통 밸브, 가스레인지의 호스 연결부위에 비눗물 칠을 해서 가스가 새는지 확인해 보세요. 가스가 새면 거품이 생깁니다.
- ▶ 가스 호스의 각종 연결부위는 확실하게 끼워져 있는지 확인해 보세요.



- ▶ 국물이 넘쳐 버너캡의 구멍이 막히지 않았는지 확인해 보세요.
- ▶ 윗판, 버너캡, 심발이 등은 바르게 조립되어 있는지 확인해 보세요.

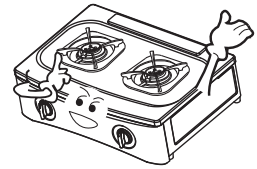

손질하는 법

삼발이

뜨거운 음식에 5분정도 담근 후 중성세제로 깨끗이 씻고, 다시 마른 걸레로 물기를 닦아 제자리에 조립 하세요.



윗판

삼발이를 들어낸 후 세제를 묻힌 부드러운 천으로 닦고, 마른 걸레로 물기를 닦아 주세요. 금속제(철) 수세미 또는 예리한 도구를 사용하지 마세요.

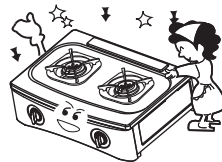

열감지봉

오물이 열감지봉 주위에 묻어 있으면 불이 붙지 않으니 깨끗이 닦아주세요.

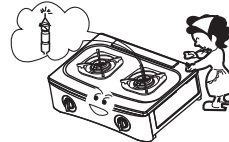

버너캡

염공에 묻은 오물은 솔 등으로 깨끗이 닦은 후, 물기를 완전히 제거한 뒤 제자리에 조립하세요. (물기가 있으면 연소불량의 원인이 됩니다.)

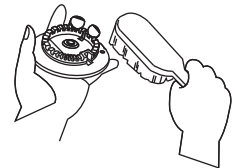

이런 점이 좋습니다.

한국산업규격품



국가가 인정하는 KS표시를 획득하여 소비자가 안심하고 사용할 수 있는 제품입니다.

세라믹 코팅 버너캡



버너캡을 세라믹코팅 처리하여 조리시 넘친 국물이나 기름때를 닦아내기 쉽도록 하였습니다.

3단 불꽃 조절



불꽃 조절 방식을 대폭 개선하여, 요리할 음식물에 따라 마음대로 쉽게조절할 수 있습니다.

고열량 버너 채용



우측 버너는 고열량 버너로써 튀김, 볶음등 빨리 익혀야 할 음식물을 요리할 때 편리합니다.

안전 장치 부착



새로운 안전장치 부착으로 불꽃이 있으면 열 감지병에서 열을 감지하여 가스통로를 열어 주므로 연소는 계속되며, 불꽃이 꺼질 경우 열 감지병에 열이 전달되지 않아 자동으로 가스를 차단시켜 가스누설을 방지해 줍니다.

청결링 일체형 국물받이



청결링과 국물받이를 겸하고 있는 새로운 일체형 국물받이 이므로 청소가 더욱 간편하며, 편리하게 사용할 수 있습니다.

가스차단안전장치란



열 감지병

▶ 이런 경우 안전장치가 작동합니다.

1. 음식물이 넘쳐 불꽃이 꺼졌을 경우
2. 바람이 불어 불꽃이 꺼졌을 경우
3. 요리를 끝내고 소화등작시 점화손잡이를 완전히 소화위치에 돌려놓지 않았을 경우
4. 어린이들의 장난으로 점화손잡이를 돌렸을 경우
 - 불꽃이 꺼지면 열감지병에 열이 전달되지 않으므로 가스를 자동 차단시켜 가스 누설을 방지해 줍니다.

▶ 안전장치가 작동하였을 때 조치

불꽃이 꺼지고 안전장치가 작동할 때까지 미량의 가스가 유출되므로 점화 손잡이를 '소화'의 위치로 되돌려 가스를 잠그고 충분히 환기시킨 다음 재점화 하세요.

▶ 주의

즉시 점화하면 유출된 가스에 의하여 '픽' 소리와 함께 점화되는 경우가 있습니다.

이렇게 설치해 주세요

설치장소 선택

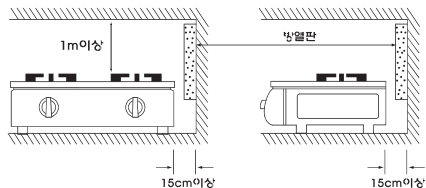

- ▶ 화재 예방이 될 수 있는 장소를 선택하세요.
- ▶ 제품측면과 후면은 목재와 같은 가연성 벽으로부터 15cm 이상 떨어진 곳에 설치하세요.
- ▶ 제품과 천장 등과 같은 윗부분과의 거리는 1m 이상이 되도록 설치하세요.
- ▶ 오래 사용할 수 있도록 습기가 없는 곳을 선택하세요.
- ▶ 간격이 없을 경우에는 반드시 방열판을 사용하세요.

조립방법

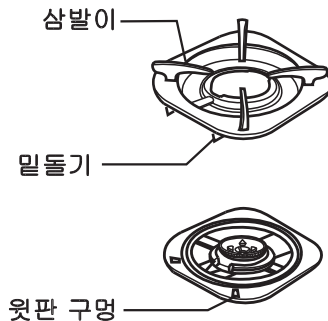

- ▶ 포장부품을 제거한 후 삼발이의 밑돌기가 윗판 구멍에 맞게 조립하여 주세요.

가스종류 확인 및 압력 조정기 확인

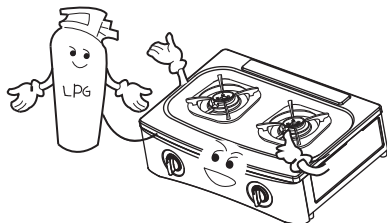

- ▶ 제품 좌측면에 붙어 있는 명판에 표시된 가스와 종류가 같은지 확인해 주세요.
- ▶ LPG 사용자 가스통의 압력 조절기는 출구측 압력이 $2.8 \pm 0.5 \text{ kPa}$ 가 유지되는지 확인해 주세요.
- ▶ LNG용 제품으로 13A(도시가스)지역에 사용하실 경우에는 별도의 부품변경이나 조정없이 그대로 사용하시면 됩니다.

호스 연결 방법

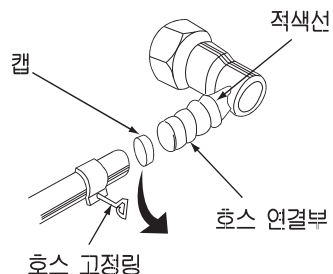

- ▶ 호스 연결부 끝에 끼워져 있는 캡을 반드시 제거하여 주세요.
- ▶ 호스는 호스 연결부의 적색선까지 완전히 끼우고 호스 고정링으로 확실하게 조여 주세요.
- ▶ 호스가 가스레인지 밑을 통과하거나 꺾이거나 접히지 않도록 하세요.
- ▶ 호스 연결후에는 반드시 비눗물을 칠하여 가스가 새는지 확인하세요.

사용방법

- ▶ 정화가 되지 않을 때는 즉시 손잡이를 원위치로 돌려 정화조작을 반복하십시오.
- ▶ 손잡이를 너무 빨리 돌리면 정화되지 않는 경우가 있습니다.
- ▶ 처음 조작할 경우 가스 호스내에 공기가 들어 있어 정화가 되지 않는 경우가 있습니다. 공기가 빠질 때까지 정화조작을 반복하여 주십시오.

사용 전에

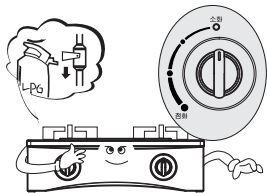

- ▶ 중간 밸브가 잠겨져 있는가, 또는 정화손잡이는 소화위치에 있는지 확인하세요.
- ▶ 가스통에 있는 밸브와 중간밸브를 열어 주세요.
- ▶ 요리할 그릇을 올려주세요

정화손잡이를 왼쪽으로 돌려
1. 불을 붙인다.

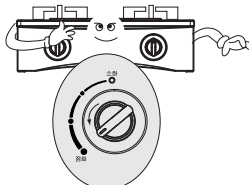

- ▶ 정화손잡이를 정화 방향으로 돌려서 불이 붙은 것을 확인한 후 약 2~3초동안 (안전장치가 작동될때까지) 그대로 정화손잡이를 돌린 상태로 있어 주세요.

정화손잡이를
2. 화력을 조절한다.



- ▶ 정화 위치에서 가장 화력이 세고 소화 쪽으로 갈수록 화력이 약해 집니다. 요리의 양이나 종류에 따라 적절한화력을 조절하세요.

화력조절 방법

- ▶ LG 안전 가스레인지의 화력 조절 방법을 개선하여 요리할 음식물에 따라 화력을 3단으로 (대/중/소) 조절할 수 있습니다.
- ▶ 최소화력과 소화 사이에서는 사용하지 마세요.

점화 ●●●

●

●

소화

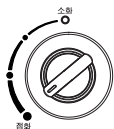

최대 화력

정화의 위치에서 최대 화력이 됩니다.

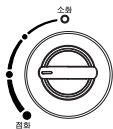

중간 화력

정화의 위치에서 소화쪽으로 돌릴때 처음 막 소리나는 곳에서 중간 화력이 됩니다.

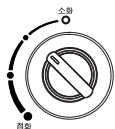

최소 화력

정화의 위치에서 소화쪽으로 돌릴때 두번째 막 소리나는 곳에서 최소 화력이 됩니다.

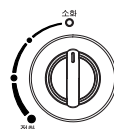

소화

소화의 위치로 정화손잡이를 돌리면 소화가 됩니다.

사용방법

3. 원하는 요리를 한다.

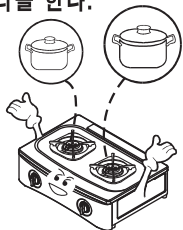

- ▶ 대버너(우) : 열량이 많이 소모되는 요리
- ▶ 중버너(좌) : 일반적인 요리

요리가 끝나면 점화손잡이로

4. 불을 끈다.

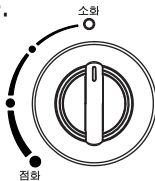

- ▶ 점화손잡이를 오른쪽으로 돌려 소화의 위치에 있게 하면 불이 꺼집니다.
- ▶ 불을 끈 후 바로 사용할 때는 10초 정도 지난 후 불을 붙이세요.

사용후

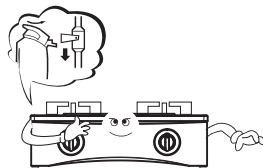

- ▶ 사용 후에는 반드시 중간밸브 손잡이를 호스와 직각방향으로 돌려 잠그어 주세요.
- ▶ 장기간 사용하지 않을 경우 가스탱크의 밸브를 잠그어 주세요.

연소상태

- ▶ 가스가 제대로 연소되고 있는지 자주 확인하세요.

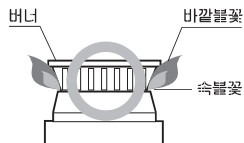

완전 연소

- ▶ 속불꽃의 끝 부분이 둥근 모양이며, 불꽃은 정색입니다.

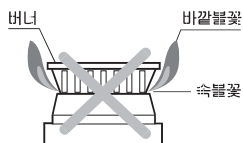

공기 부족

- ▶ 속불꽃의 길고 속불꽃과 바깥불꽃이 구별되지 않으며 불꽃은 노란색입니다.

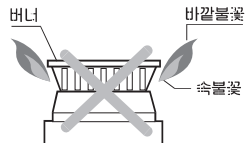

공기 과다

- ▶ 불꽃이 버너에서 떨어져 연소하거나, 불꽃이 날리는 상태로 불꽃이 짧습니다.

각 부분의 이름과 기능 및 조립방법

호스 연결부 (뒷면)

가스 호스를 연결하는 곳
입니다. 플라스틱 캡을 제
거하고 호스를 연결하세요.

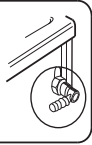

버너 캡(좌측)

불꽃이 고르게
나오도록 합니다.

삼발이(좌측)

요리할 그릇을
받쳐 줍니다.

윗판(톱 플레이트)

가스레인지의
덮개입니다.

윗판구멍

삼발이 고정용으로
사용되는 구멍입니다.
(실제로는 삼판뒷쪽에 삼판구멍이 있습니다.)

점화 손잡이(좌·우)

버너에 불을 붙이고
화력을 조절할 때 사용합니다.

삼발이(우측)

요리할 그릇을
받쳐 줍니다.
(실제로는 삼발이뒷쪽에 돌기
가 있습니다.)

고열량 버너 캡(우측)

불꽃이 고르게
나오도록 합니다.

명판

가스레인지 규격이 적혀
있습니다. (실제로 본체
좌측에 부착되어
있습니다.)

열 감지봉

불꽃이 꺼지면
자동으로 가스가
나오지 않도록 하여
가스를 차단시켜 줍니다



버너돌기

버너캡 조립시 돌기부분을 잘 맞추어 조립해 주십시오.

*버너 및 버너캡은 큰 것이 우측입니다.

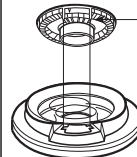

고장신고 전에 이런 점을 확인하세요

▶ 제품에 이상이 생겼을 경우에는 LG전자 대리점 및 서비스센터에 의뢰하시기 전에 아래 사항을 꼭 확인해 주세요.

증상	확인 사항	조치 사항
가스냄새가 난다.	▶ 사용을 즉시 중단하고, 중간 밸브와 가스통 밸브를 잠그고 환기를 시킨 다음, LG전자 대리점 및 서비스센터로 연락해 주세요.	
불꽃이 노랗다.	▶ 가스를 다 쓰지 않았습니까? ▶ 버너캡 조립이 잘못되어 있지 않습니까? ▶ 사용 가스는 지정된 가스입니까?	▶ 새 가스통으로 갈아 주세요. ▶ 버너캡을 바르게 조립하세요. ▶ 명판에 표시된 가스를 사용하세요.
불꽃이 날리거나 불안정하다.	▶ 사용 가스는 지정된 가스입니까? ▶ 사용 장소가 밀폐되어 있지 않습니까?	▶ 명판에 표시된 가스를 사용해 주세요. ▶ 창문을 열어 환기시켜 주세요.
불을 붙일때나 사용중에 소리가 난다.	▶ 버너캡 조립이 잘못되어 있지 않습니까? ▶ 가스레인지 주위에 가스가 남아 있지 않습니까?	▶ 버너캡 구멍이 막히지 않도록 청소해 주세요. ▶ 창문을 열고 환기시켜 주세요.
사용중에 불이 꺼진다.	▶ 가스통의 밸브나 중간 밸브가 잠겨있지 않습니까? ▶ 가스 호스가 꺾여 있지 않습니까? ▶ 사용 가스는 지정된 가스입니까?	▶ 가스통의 밸브나 중간 밸브를 열어 주세요. ▶ 가스 호스를 펴 주세요. ▶ 명판에 표시된 가스를 사용해 주세요.
붉은 불꽃이나 노란불꽃이 난다.	▶ 가습기를 사용하지 않습니까? ▶ 날씨가 흐리고 비가 올때는 주위의 습도에 의해 불꽃이 붉게 연소되는 경우도 있으나 안심하고 사용하셔도 됩니다. ▶ 제품초기 설치나 사용중 배관내의 미세물질에 의한 노란불꽃이 발생할 수 있으나 안심하고 쓰세요.	▶ 주위공기를 환기시켜 주세요.
점화시 찌르륵 소리가 난다.	▶ 점화조작 위치에서 오래 머무르고 있지 않습니까?	▶ 버너내부에 고인 가스가 순간 착화에 의해 '딱' 소리가 나는 경우가 있으나 안심하고 쓰세요 .
점화손잡이를 돌려도 불이 붙지 않는다.	▶ 가스통의 밸브나 중간 밸브가 잠겨 있지 않습니까? ▶ 사용된 가스는 지정된 가스입니까? ▶ 점화손잡이를 돌릴 때 손잡이에서 일찍 손을 떼지 않았습니까?	▶ 가스통의 밸브나 중간 밸브를 열어 주세요. (혹조크 사용시 혹조크크 밸브를 닫은후 1-2초후 다시 열어주세요) ▶ 명판에 표시된 가스를 사용해 주세요. ▶ 점화손잡이를 2-3초 동안 돌린 상태로 있어 주세요.
불이 붙지 않는다.	▶ 이 증상은 위의 모든 사항들과 관련이 있으니 하나 하나 잘 확인해 보세요.	

꼭 지켜주세요

- ▶ 제품 설치는 반드시 가스전문점에 의뢰하여 설치하세요.
- ▶ LP가스를 사용하시다가 도시가스가 공급되는 지역으로 이사하여 도시가스를 사용하실 경우에는 반드시 가스 전문 취급점에 연락하여 규격부품으로 교체하여 사용하시고, 부품을 임의 개조하여 사용하지 마세요.
- ▶ LNG용 제품으로 13A(도시가스)지역에 사용하실 경우는 별도의 부품변경이나 조정없이 그대로 사용 하시면 됩니다.

제품보증서

제 품 명 : **가스레인지** 모델명 : **HT6281BP/N**

구 입 일 : 년 월 일

고객 성명 : 전화 : 주소 :

대리점 상호 : 전화 : 주소 :



LG전자

서울특별시 영등포구 여의도동 20



보증기간 1년
의 책임내용과
정확한내용에
기반

● 수리를 의뢰할 때는 구입일자 기재된 본 보증서를 제시해야 충분한 서비스를 받으실 수 있으므로 잘 보관하시기 바랍니다.

1. 본 제품에 대한 품질보증 보증서에 기재된 내용으로 보증 혜택을 받습니다.
2. 무상 보증 기간은 구입일로부터 시작되므로 구입일자를 기재 받으시기 바랍니다. (제품의 구입일자 확인이 곤란한 경우 제조년월일 또는 수입 통관일로부터 3개월이 경과한 날부터 품질보증기간을 기산한다.)
3. 가전용 제품을 영업용도로(영업활동, 비정상적인 사용환경 등)로 사용하거나, 산업용 제품인 경우에는 무상 보증기간을 1/2(6개월)로 적용합니다. (핵심부품 포함)
4. 이 보증서는 재발행되지 않습니다.
5. 별도 계약에 의한 공급(도달, HOST, 단일용품 등)일 경우에는 주계약에 따라 보증내용을 적용합니다.

주요부품 보증기간

- 냉장고, TV..... **8년**
- 진동, 전자레인지, 에어컨, 진공청소기, 가습기, 제습기, 냉온풍기, 청소기 등..... **7년**
- 세탁기, VTR, DVD플레이어, 전기(가스)오븐, 가스레인지, 전화기, 홈씨어터..... **5년**
- 미디어캐처, 안티자이, 전기발열밥솥 등..... **5년**
- 미니게이밍, 핸드드라이버, 온습도, 공기청정기, 선풍기 등..... **5년**
- 핸드폰, P.C 및 주변기기, 노트북, MP3, 카메라, CD플레이어 등..... **4년**
- ※ 상기 이외 제품은 품질 보증기간 1년, 부품 보증기간 5년으로 규정됩니다.

핵심부품 보증기간

- 냉장고, 에어컨의 콤포레서, TV의 CPT, 모니터의 CDT..... **4년**
- 세탁기의 모터, 전자레인지의 마그네트론, VCR의 헤드드럼..... **3년**
- 팬히터, 로티타히터, 온풍기의 히터, PC의 메인 보드 (마더보드)..... **3년**
- LCD TV, PDP TV, LCD 모니터 패널(은, 노트북 모니터는 제외)..... **2년**
- ※ 단, 핵심부품 보증기간 이내에도 사용시간이 1만 5천시간을 초과한 LCD TV, PDP TV, LCD 모니터 패널은 5,000시간을 초과한 경우에는 기간이 만료된 것으로 함.

소비자분쟁해결기준 안내

		보 상 내역	
		보증기간 이내	보증기간 경과 후
정상적인 사용 상태에서 자연 발생한 성능, 기능상의 고장 발생 시	구입 후 10일 이내에 증요한 수리를 요하는 경우	제품교환 또는 구입가 환급	제품교환 또는 무상수리
	구입 후 1개월 이내에 증요한 수리를 요하는 경우	제품교환 또는 무상수리	
	교편된 제품이 1개월 이내에 증요한 수리를 요하는 경우	구입가 환급	구입가 환급에 구입가 6%가산하여 환급
	교편 불가능 시	무상수리	
	하자 발생 시	무상수리	
	등일 하자에 대하여 수리했으나 고장이 재발(회해), 동일용품(2회), 보일러(3회) 여러 부피의 고장으로 총 4회 수리받았으나 고장이 재발(5회째) 수리 불가능 시	제품교환 또는 구입가 환급	
부품 보증기간 내에 수리를 무릅쓰고 있지 않아 수리가 불가능한 경우	제품교환	구입가 환급에 구입가 6%가산하여 환급	
스미자가 수리 의뢰한 제품을 사멸자가 정상인 경우 또는 1개월 경과 미만도시			
제품 구입 시 운송과전 및 제품 설치 중 발생도 피해 수리가 가능한 경우			
소비자의 고의, 과실에 의한 성능, 기능상의 고장	수리용 부품을 부유하고 있지 않아 수리가 불가능한 경우	유상수리	유상수리
<ul style="list-style-type: none"> ■ 천재지변 (화재, 밀폐, 가스, 지진, 풍수에 등)에 의한 고장이 발생하였을 경우. ■ 사용자 정상 마모되는 소모성 부품을 교환하는 경우. ■ 사용시간의 이상 및 잔수기기의 불량으로 인하여 고장이 발생하였을 경우. ■ 기타 제품 자체의 하자가 아닌 외부 원인으로 인한 경우. ■ 1년정기 대리점이나 서비스센터의 수리작사가 아닌 사자의 수리 또는 개조하여 고장이 발생하였을 경우. ■ 고장이 아닌 경우 서비스를 요청하면 요금을 받게 되므로 반드시 사용명령서를 읽어주세요. ■ 제품 기능 사용설명 및 분해하지 않고 처리하는 간단한 조정 시(1회 무료, 2회부터 유료). 		유상수리	유상수리

● 상기 보증기준은 공급처에의한 고시 소비자분쟁해결기준에 의거합니다.
 ● 고객상담(수리문의) 번호 : 080-123-7777 ● FAX : 02-2630-3565

● 반드시 지정 상용 서비스를 받으셔야 합니다.
 ● 기구 설치, 도어, 사용설명서 등은 고의에 따릅니다.
 ● 주소 : 서울특별시 영등포구 여의도동 20

폐 가전제품의 처리 절차

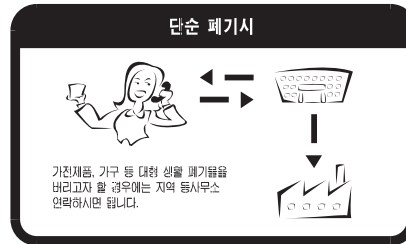
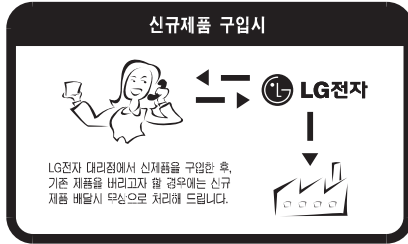

서비스에 대하여

♡ 고객의 권리

고객께서는 제품 사용 중에 고장이 발생할 경우, 구입일로부터 1년동안 무상 서비스를 받으실 수 있는 <소중한 권리>가 있습니다. 단, 고객 과실 및 천재지변에 의해 고장이 발생한 경우에는 무상 서비스 기간내라도 유상 처리됨을 알려드립니다.

♡ 유상 서비스(고객의 비용 부담)에 대한 책임

서비스 신청시 다음과 같은 경우는 무상 서비스 기간내라도 유상 처리됩니다.

1. 제품내에 이물질 투입(물, 음료수, 커피, 장난감 등)하여 고장이 발생하였을 경우
2. 제품을 떨어뜨리거나, 충격을 주어 제품이 파손되거나 기능상의 고장이 발생하였을 경우
3. 신나, 벤젠 등 유기 용제에 의하여 외관이 손상되거나 변형된 경우
4. LG 전자 정품이 아닌 부품 또는 소모품을 사용하여 제품 고장이 발생하였을 경우
LG 전자 정품 (아답타, 배터리, 필터, 이어폰 등)은 가까운 LG 전자 서비스센터에서 구입 가능합니다.
5. 사용 전압을 오(誤)인가하여 제품 고장이 발생하였을 경우
6. 고객이 제품을 임의 분해하여 부속품이 분실 및 파손되었을 경우
7. LG 전자 서비스센터의 수리 기사가 아닌 사람이 제품을 수리하거나 개조하여 고장이 발생하였을 경우
8. 천재지변(낙뢰, 화재, 풍수해, 가스, 염해, 지진 등)에 의해 고장이 발생하였을 경우
9. LG 전자 제품의 사용설명서에 있는 "안전에 관한 주의사항"을 지키지 않아 고장이 발생하였을 경우
(“안전에 관한 주의사항”을 잘 지키면 제품을 오래 사용할 수 있습니다.)
10. 고객의 기타 과실에 의하여 고장이 발생하였을 경우

LG전자 서비스 안내

서비스 접수, 상담 및 서비스센터 문의는 전국 어디서나 지역번호 없이 1544-7777, 1588-7777을 이용해 주시기 바랍니다.

제품 규격

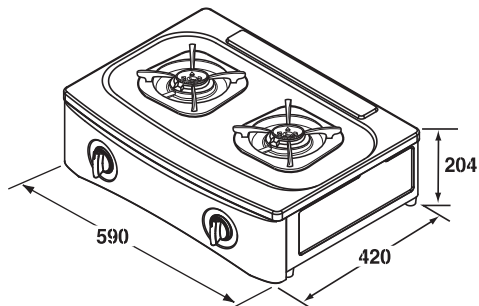

- ▶ 모델명 ————— HT6281BP/N
- ▶ 종류 ————— 가스레인지(2구)
- ▶ 점화장치 ————— 압전 점화 장치
- ▶ 외형크기 ————— (폭)590mm X (깊이)420mm X (높이)204mm
(높이는 다리 및 삼발이 높이 포함)
- ▶ 무게 ————— 4.8kg
- ▶ 가스접속구 ————— ϕ 9.5mm 가스용 호스
- ▶ 사용가스

가스종류		가스 소비량		
		좌측버너	우측버너	전체
LP 가스		3.00 kW	3.47 kW	6.47 kW
도시가스	13A	2.77 kW	3.40 kW	5.96 kW
	LNG	2.77 kW	3.40 kW	5.96 kW

◆ 이 제품의 외관 디자인 및 제품규격은 제품의 질을 더 높이기 위하여 소비자에게 알리지 않고 바꾸는 수도 있습니다.



LG

Life's Good

LG전자 서비스센터 대표 전화번호

사용불편 및 고장접수는 (전국 어디서나)

1544-7777, 1588-7777

• 전화 걸기 전

제품 모델명, 고장상태, 전화번호, 주소를 정확히 알고 계시면 보다 빠른 서비스를 받으실 수 있습니다.

• 전화 연결 시

ARS 안내에 따라 제품을 정확하게 선택하시면 해당 제품의 전문 상담원에게 최고의 서비스를 받으실 수 있습니다.

고객 상담실 (예약 및 불만사항) 080-023-7777

인터넷 서비스 신청

www.lgservice.co.kr

- 인터넷 서비스를 이용하시면 제품에 대한 자가진단, 원하는 날짜와 시간에 서비스 신청, 실시간 PC 원격 상담이 가능하여 보다 편리하게 이용하실 수 있습니다.
- 인터넷으로 출장 서비스를 신청하시면 수리비 할인 혜택을 드립니다.
(단, 당사의 사정에 의해 변경될 수 있습니다.)



서비스 품질(ISQ) 인증마크란?

서비스 품질이 우수한 기업에 대한 품질을 국가 기관인 지식경제부가 보증하는 인증마크입니다.

사용설명서는 회사 사정에 따라 변경될 수 있습니다.