



사용설명서 가스레인지

사용전에 안전을 위한 주의사항을 반드시 읽고 정확하게 사용하세요.

HT6281AP/N

안전을 위한 주의사항

- ▶ ‘안전을 위한 주의사항’ 은 제품을 안전하고 올바르게 사용하여 사고나 위험을 미리 막기 위한 것이므로 반드시 지켜 주세요.
- ▶ 주의사항은 ‘경고’ 와 ‘주의’ 의 두가지로 구분되어 있으며 ‘경고’ 와 ‘주의’ 의 의미는 다음과 같습니다.

⚠ 경고 지시사항을 위반할 시 심각한 상해나 사망이 즉각적으로 발생하는 경우

⚠ 주의 지시사항을 위반할 시 경미한 상해나 제품 손상이 발생할 가능성이 있는 경우

- ▶ ⚠는 특정 조건하에서 위험이 발생할 우려가 있으므로 주의하라는 기호입니다.

⚠ 특히 이점을 유의하여 주십시오

● 중간밸브의 개폐상태를 반드시 확인하십시오.

사용전 열려 있는지, 사용 후 닫혀 있는지를 반드시 확인하십시오.

사용 전 열린상태

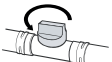

중간밸브 열린상태

사용 후 닫힌상태



중간밸브 닫힌상태

● 중간밸브의 이상유무를 반드시 확인하십시오.

특히 중간밸브의 용량이 적합하지 않거나, 막혀있는 경우 점화가 되지 않습니다. 반드시 제품 설치 시 설치자가 확인하십시오.

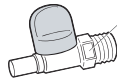

용량 확인 할 것

용량표시 예 (단위:kcal/h)		
표시	LPG	LPG
1.2	12,600	28,400
2.1	22,100	49,700

● 처음 사용하거나 장기간 사용하지 않은 경우에는 점화 시 반드시 가스관의 공기를 빼주십시오.

공기를 빼기 전에는 불이 날리고 연소하는 소리가 나면서 점화가 잘 안됩니다. 점화동작을 몇번 반복하여 주시면 점차 불이 안정되면서 정상 연소됩니다.

"점화스피어를 왼쪽으로 돌려"

"2~3초동안 [안전장치가 작동할때 까지] 그대로"

"따따따"



안전을 위한 주의사항

⚠ 경고

- 인화물질을 제품 옆에 두지 마세요.

화재나 폭발의 원인이 됩니다.

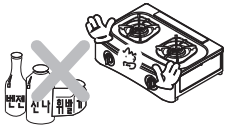

- 타용도로 사용하지 마세요.
화재 및 고장의 원인이 됩니다.



- 상판 및 버너주위를 만지지 마세요.

열에 의한 화상을 입게 됩니다.



- 점화 손잡이 및 중간밸브를 확인하세요.

가스누설의 우려가 있습니다.
※ 잠잘 때나 외출할 때는 점화손잡이를 『소화』 위치에 두고, 반드시 중간밸브를 잠그어 주세요.

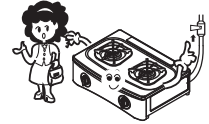

⚠ 주의

- 어린이의 접근이나 조작을 금해 주세요.

화재나 화상의 원인이 됩니다.



- 과열하지 마세요.

화재발생의 원인이 됩니다.
※ 음식을 조리해 사용되는 식용유 등을 15분이상 방치하여 가열할 경우 화재발생의 원인이 됩니다.

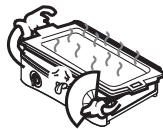

- 제품 밑이나 측면, 후면에 손을 넣지 마세요.

화상이나 상해의 원인이 됩니다.

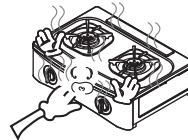

- 가스냄새가 나면 즉시 창문을 열어 환기 시키고 전기장치는 사용하지 마세요.

일산화탄소 중독과 화재 폭발의 원인이 됩니다.

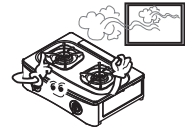

설치시 주의사항

⚠ 경고

- 선반 아래나 커튼 옆에 설치하지 마세요.

화재의 원인이 됩니다.

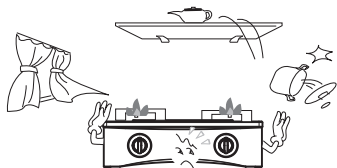

- 불법 개조는 절대 하지 마세요.

화재 및 폭발, 제품고장의 원인이 됩니다.



- 가스호스는 안전하게 설치하세요.

가스누설이나 화재의 원인이 됩니다.
※ 가스호스는 짧게, 제품의 바닥면 및 열판에 닿지 않도록 하세요.

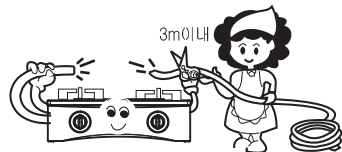

- 삼발이 및 상판에 알루미늄 호일을 사용하지 마십시오.

정화 불량의 원인이 됩니다.

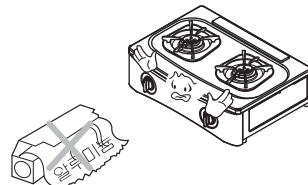

※ 설치후 가스 누설 여부 및 제품의 정상 동작 상태를 반드시 확인하세요.

⚠ 주의

- 바람이 심하게 부는 곳에 설치하지 마세요.

정화 불량 또는 화재의 원인이 됩니다.

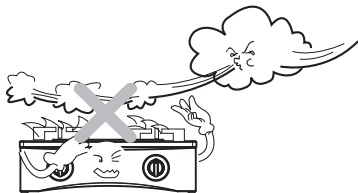

- 환기가 잘 되는 곳에 설치하세요.

불완전 연소에 의한 일산화탄소 중독의 원인이 됩니다.

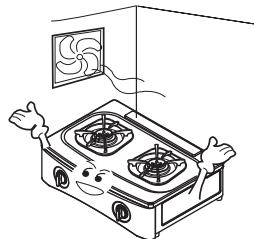

이런 점이 좋습니다.

한국산업규격품



국가가 인정하는 KS표시를 획득하여 소비자가 안심하고 사용할 수 있는 제품입니다.

세라믹 코팅 버너캡



버너캡을 세라믹코팅 처리하여 조리시 넘친 국물이나 기름때를 닦아내기 쉽도록 하였습니다.

3단 불꽃 조절



불꽃 조절 방식을 대폭 개선하여, 요리할 음식물에 따라 마음대로 쉽게조절할 수 있습니다.

고열량 버너 채용



우측 버너는 고열량 버너로써 튀김, 볶음 등 빨리 익혀야 할 음식물을 요리할 때 편리합니다.

안전 장치 부착



새로운 안전장치 부착으로 불꽃이 있으면 열 감지봉에서 열을 감지하여 가스동로를 열어 주므로 연소는 계속되며, 불꽃이 꺼질 경우 열 감지봉에 열이 전달되지 않아 자동으로 가스를 차단시켜 가스누설을 방지해 줍니다.

청결링 일체형 국물받이



청결링과 국물받이를 겸하고 있는 새로운 일체형 국물받이이므로 청소가 더욱 간편하며, 편리하게 사용할 수 있습니다.

가스차단안전장치란



▶ 이런 경우 안전장치가 작동합니다.

1. 음식물이 넘쳐 불꽃이 꺼졌을 경우
 2. 바람이 불어 불꽃이 꺼졌을 경우
 3. 요리를 끝내고 소화동작시 점화손잡이를 완전히 소화위치에 돌려놓지 않았을 경우
 4. 어린이들의 장난으로 점화손잡이를 돌렸을 경우
- 불꽃이 꺼지면 열감지봉에 열이 전달되지 않으므로 가스를 자동 차단시켜 가스 누설을 방지해 줍니다.

▶ 안전장치가 작동하였을 때 조치

불꽃이 꺼지고 안전장치가 작동할 때까지 미량의 가스가 유출되므로 점화 손잡이를 '소화'의 위치로 되돌려 가스를 잠그고 충분히 환기시킨 다음 재점화 하세요.

▶ 주의

즉시 점화하면 유출된 가스에 의하여 '픽' 소리와 함께 점화되는 경우가 있습니다.

사용방법

- ▶ 정화가 되지 않을 때는 즉시 손잡이를 원위치로 돌려 정화조작을 반복하십시오.
- ▶ 손잡이를 너무 빨리 돌리면 정화되지 않는 경우가 있습니다.
- ▶ 처음 조작할 경우 가스 호스내에 공기가 들어 있어 정화가 되지 않는 경우가 있습니다. 공기가 빠질 때까지 정화조작을 반복하여 주십시오.

사용 전에

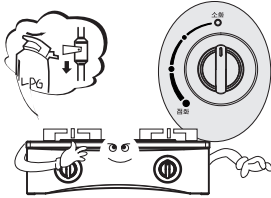

- ▶ 중간 밸브가 잠겨져 있는가, 또는 정화손잡이는 소화 위치에 있는가를 확인하세요.
- ▶ 가스통에 있는 밸브와 중간밸브를 열어 주세요.
- ▶ 요리할 그릇을 돌려주세요

1 정화손잡이를 왼쪽으로 돌려 불을 붙인다.

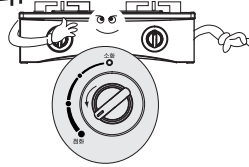

- ▶ 정화손잡이를 정화 방향으로 돌려 서 불이 붙은 것을 확인한 후 약 2~3초 동안(안전장치가 작동할때까지) 그대로 정화손잡이를 돌린 상태로 있어 주세요.
- ▶ 좌, 우 버너에서 정화손잡이를 정화 위치에 돌린 상태로 있는 동안 계속 스파크가 튕깁니다.

2 정화손잡이로 화력을 조절한다.



- ▶ 정화 위치에서 가장 화력이 세고 소화 쪽으로 갈수록 화력이 약해 집니다. 요리의 양이나 종류에 따라 적절한 화력을 조절하세요.

화력조절 방법

- ▶ LG 안전 가스레인지의 화력 조절 방법을 개선하여 요리할 음식물에 따라 화력을 3단으로 (대/중/소) 조절할 수 있습니다.
- ▶ 최소화력과 소화 사이에서는 사용하지 마세요.

정화 ●●●

●

●

소화



최대 화력

정화의 위치에서 최대 화력이 됩니다.



중간 화력

정화의 위치에서 소화쪽으로 들릴때 처음 딱 소리나는 곳에서 중간 화력이 됩니다.



최소 화력

정화의 위치에서 소화쪽으로 들릴때 두번째 딱 소리나는 곳에서 최소 화력이 됩니다.

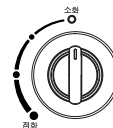

소화

소화의 위치로 정화손잡이를 돌리면 소화가 됩니다.

사용방법

3 원하는 요리를 한다

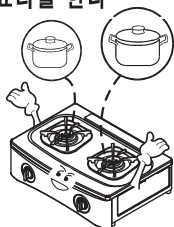

- ▶ 대버너(우) : 열량이 많이 소모되는 요리
- ▶ 중버너(좌) : 일반적인 요리

4 요리가 끝나면 점화스잡이를 다시 돌려 불을 끈다

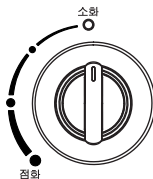

- ▶ 점화스잡이를 오른쪽으로 돌려 소화의 위치에 오게 하면 불이 꺼집니다.
- ▶ 불을 끈 후 바로 사용하지 않을 때는 10초정도 지난 후 불을 켜주세요.

사용후

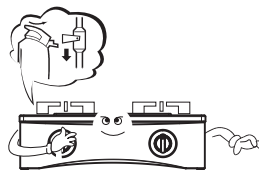

- ▶ 사용 후에는 반드시 중간밸브 스텝이를 호스나 직각방향으로 돌려 잠그어 주세요.
- ▶ 장기간 사용하지 않을 경우 가스통의 밸브를 잠그어 주세요.

연소상태

▶ 가스가 제대로 연소되고 있는지 자주 확인하세요.

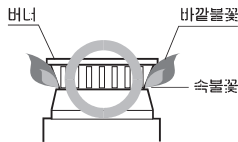

완전 연소

- ▶ 속불꽃의 끝 부분이 둥근 모양이며, 불꽃은 청색입니다.

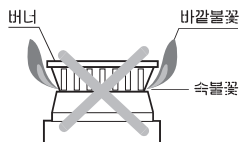

공기 부족

- ▶ 속불꽃의 길고 속불꽃과 바깥불꽃이 구별되지 않으며 불꽃은 노란색입니다.

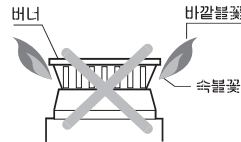

공기 과다

- ▶ 불꽃이 버너에서 떨어져 연소하거나, 불꽃이 날리는 상태로 불꽃이 짧습니다.

일상의 점검과 손질방법 및 건전지 교환방법

- ▶ LG가스레인지를 고장없이 안전하게, 그리고 경제적으로 오래 사용하려면 평소에 점검을 자주하시고 깨끗이 손질하여 사용하셔야 합니다.
- ▶ 점검이나 손질은 중간 밸브와 가스통 밸브를 잠그고, 가스레인지가 완전히 식은 후에 하세요.
- ▶ 다음의 점검 및 손질방법 이외의 사항이나 점검을 위하여 제품을 분해하지 마세요.
- ▶ 이상이 발견되면 LG전자 대리점 및 서비스센터에 의뢰해 주세요.
- ▶ 점검 및 손질 후에는 반드시 물기를 제거 후 조립해 주세요.

일상적인 점검



- ▶ 호스나 중간밸브, 가스통 밸브, 가스레인지의 호스 연결부위에 비눗물 칠을 해서 가스가 새는지 확인해 보세요. 가스가 새면 거품이 생깁니다
- ▶ 가스 호스의 각종 연결부위는 확실하게 끼워져 있는지 확인해 주세요.

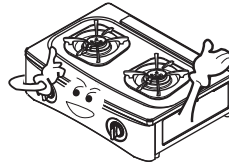

- ▶ 국물이 넘쳐 버너캡의 구멍이 막히지 않았는지 확인해 주세요.
- ▶ 윗판, 버너캡, 삼발이 등은 바르게 조립되어 있는지 확인해 보세요.

손질하는 법

삼발이



뜨거운 물속에 5분 정도 담근 후 중성세제로 깨끗이 씻고, 다시 마른 걸레로 물기를 닦아 제자리에 조립하세요.

윗판

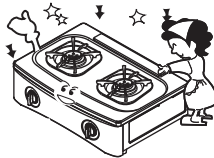

가스레인지 몸체에서 들어낸후 중성세제로 깨끗이 씻은 후, 마른 걸레로 물기를 닦아 제자리에 조립하세요.

열감지봉

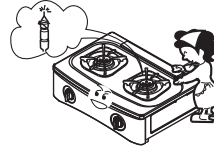

오물이 열감지봉 주위에 묻어 있으면 불이 붙지 않으니 깨끗이 닦아주세요.

버너캡

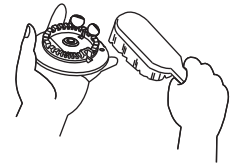

염공에 묻은 오물은 솔 등으로 깨끗이 닦은 후, 물기를 완전히 제거한 뒤 제자리에 조립하세요.
*물기가 있으면 연소불량의 원인이 됩니다.

각 부분의 이름과 기능 및 조립방법

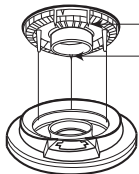
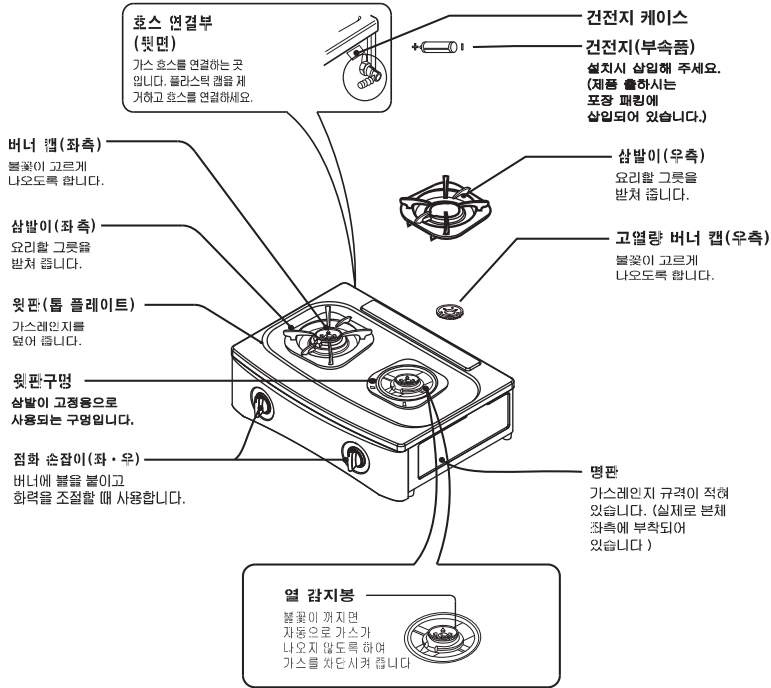

버너돌기

버너캡 조립시 돌기부분을 잘 맞추어 조립해 주십시오.

* 버너 및 버너캡은 큰 것이 우측입니다.

이렇게 설치해 주세요

- ▶ 제품의 설치조건 및 주의사항은 재해 예방을 위해 꼭 지켜 주세요.
- ▶ 다음의 내용과 다르게 설치하여 발생한 재해는 당사가 책임지지 않습니다.

● 설치장소 선택

▶ 설치시 주의사항을 참조하세요.

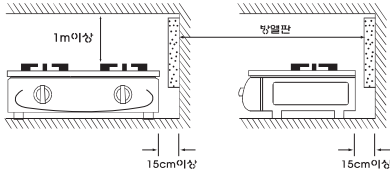

- ▶ 화재 예방이 될 수 있는 장소를 선택하세요.
- ▶ 제품측면과 후면은 목재와 같은 가연성 벽으로부터 15cm 이상 떨어진 곳에 설치하세요.
- ▶ 제품과 천장 등과 같은 윗부분과의 거리는 1m 이상이 되도록 설치하세요.
- ▶ 오래 사용할 수 있도록 습기가 없는 곳을 선택하세요.
- ▶ 간격이 없을 경우에는 반드시 방열판을 사용하세요.

● 가스종류 확인 및 압력 조절기 확인

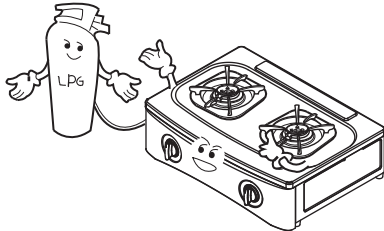

- ▶ 제품 좌측면에 붙어 있는 명판에 표시된 가스와 종류가 같은지 확인해 주세요.
- ▶ LPG 사용자시 가스통의 압력 조절기는 출구측 압력이 $2.8 \pm 0.5 \text{ kPa}$ 가 유지되는지 확인해 주세요.
- ▶ LNG용 제품으로 13A(도시가스)지역에 사용하실 경우에는 별도의 부품변경이나 조정없이 그대로 사용하시면 됩니다.

● 조립방법

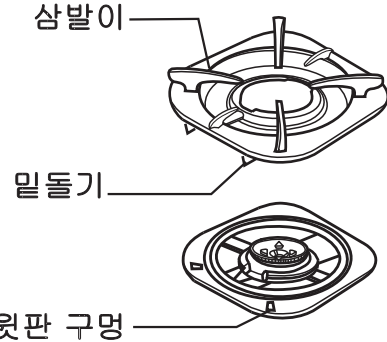

- ▶ 포장부품을 제거한 후 삼발이의 밀들기가 윗판 구멍에 맞게 조립하여 주세요.

● 호스 연결 방법

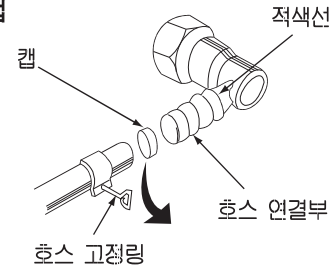

- ▶ 호스 연결부 끝에 끼워져 있는 캡을 반드시 제거하여 주세요.
- ▶ 호스는 호스 연결부의 적색선까지 완전히 끼우고 호스 고정링으로 확실하게 조여 주세요.
- ▶ 호스가 가스레인지 밑을 통과하거나 꺾이거나 접히지 않도록 하세요.
- ▶ 호스 연결후에는 반드시 비눗물을 칠하여 가스가 새는지 확인하세요.

고장신고 전에 이런 점을 확인하세요

▶ 제품에 이상이 생겼을 경우에는 LG전자 대리점 및 서비스센터에 의뢰하시기 전에 아래 사항을 꼭 확인해 주세요.

증상	확인사항	조치사항
가스냄새가 난다.	▶ 사용을 즉시 중단하고, 중간 밸브와 가스통 밸브를 잠그고 환기를 시킨 다음, LG전자 대리점 및 서비스센터로 연락해 주세요.	
불꽃이 노랗다.	▶ 가스를 다 쓰지 않았습니까? ▶ 버너캡 조립이 잘못되어 있지 않습니까? ▶ 사용 가스는 지정된 가스입니까?	▶ 새 가스통으로 갈아 주세요. ▶ 버너캡을 바르게 조립하세요. ▶ 명판에 표시된 가스를 사용하세요.
불꽃이 날리거나 불안정하다.	▶ 사용 가스는 지정된 가스입니까? ▶ 사용 장스가 밀폐되어 있지 않습니까?	▶ 명판에 표시된 가스를 사용해 주세요. ▶ 창문을 열어 환기시켜 주세요.
불을 붙일때나 사용중에 소리가 난다.	▶ 버너캡 조립이 잘못되어 있지 않습니까? ▶ 가스레인지 주위에 가스가 남아 있지 않습니까?	▶ 버너캡 구멍이 막히지 않도록 청소해 주세요. ▶ 창문을 열고 환기시켜 주세요.
사용중에 불이 꺼진다.	▶ 가스통의 밸브나 중간 밸브가 잠겨있지 않습니까? ▶ 가스 호스가 꺾여 있지 않습니까? ▶ 사용 가스는 지정된 가스입니까?	▶ 가스통의 밸브나 중간 밸브를 열어 주세요. ▶ 가스 호스를 펴 주세요. ▶ 명판에 표시된 가스를 사용해 주세요.
붉은 불꽃이나 노란불꽃이 난다.	▶ 가습기를 사용하지 않습니까? ▶ 날씨가 흐리고 비가 올때는 주위의 습도에 의해 불꽃이 붉게 연소되는 경우도 있으나 안심하고 사용하셔도 됩니다. ▶ 제품초기 설치나 사용중 배관내의 미세물질을 의한 노란불꽃이 발생할 수 있으나 안심하고 쓰세요.	▶ 주위공기를 환기시켜 주세요.
점화시 찰칵 소리가 난다.	▶ 점화조작 위치에서 오래 머무르고 있지 않습니까?	▶ 버너내부에 고인 가스가 순간 착화에 의해 '딱' 소리가 나는 경우가 있으나 안심하고 쓰세요 .
점화손잡이를 돌려도 불이 붙지 않는다.	▶ 가스통의 밸브나 중간 밸브가 잠겨 있지 않습니까? ▶ 사용된 가스는 지정된 가스입니까? ▶ 점화손잡이를 돌릴 때 손잡이에서 일찍 손을 떼지 않았습니까?	▶ 가스통의 밸브나 중간 밸브를 열어 주세요. (후조리크 사용시 후조리크 밸브를 닫은후 1~2초후 다시 열어주세요.) ▶ 명판에 표시된 가스를 사용해 주세요. ▶ 점화손잡이를 2~3초 동안 "꼭" 눌러 들린 상태로 있어 주세요.
불이 붙지 않는다.	▶ 이 증상이 위의 모든 사항들과 관련이 있으니 하나 하나 잘 확인해 보세요.	

꼭 지켜주세요

- ▶ 제품 설치시 반드시 가스전문점에 의뢰하여 설치하세요.
- ▶ LPG가스를 사용하시다가 도시가스가 공급되는 지역으로 이사하여 도시가스를 사용하실 경우에는 반드시 가스 전문 취급점에 연락하여 규격부품으로 교체하여 사용하시고, 부품을 임의 개조하여 사용하지 마세요.

서비스에 대하여

♡ 고객의 권리

고객께서는 제품 사용 중에 고장이 발생할 경우, 구입일로부터 1년동안 무상 서비스를 받으실 수 있는 <소중한 권리>가 있습니다. 단, 고객 과실 및 천재지변에 의해 고장이 발생한 경우에는 무상 서비스 기간내라도 유상 처리됨을 알려드립니다.

♡ 유상 서비스(고객의 비용 부담)에 대한 책임

서비스 신청시 다음과 같은 경우는 무상 서비스 기간내라도 유상 처리됩니다.

1. 제품내에 이물질 투입(물, 음료수, 커피, 장난감 등)하여 고장이 발생하였을 경우
2. 제품을 떨어뜨리거나, 충격을 주어 제품이 파손되거나 기능상의 고장이 발생하였을 경우
3. 신나, 벤젠 등 유기 용제에 의하여 외관이 손상되거나 변형된 경우
4. LG 전자 정품이 아닌 부품 또는 소모품을 사용하여 제품 고장이 발생하였을 경우
LG 전자 정품 (아답타, 배터리, 필터 등)은 가까운 LG 전자 서비스센터에서 구입 가능합니다.
5. 사용 전압을 오(誤)인가하여 제품 고장이 발생하였을 경우
6. 고객이 제품을 임의 분해하여 부속품이 분실 및 파손되었을 경우
7. LG 전자 서비스센터의 수리 기사가 아닌 사람이 제품을 수리하거나 개조하여 고장이 발생하였을 경우
8. 천재지변(낙뢰, 화재, 풍수해, 가스, 염해, 지진 등)에 의해 고장이 발생하였을 경우
9. LG 전자 제품의 사용설명서내에 있는 “안전을 위한 주의사항”을 지키지 않아 고장이 발생하였을 경우
(“안전을 위한 주의사항”을 잘 지키면 제품을 오래 사용할 수 있습니다.)
10. 고객의 기타 과실에 의하여 고장이 발생하였을 경우

LG전자 서비스 안내

서비스 접수, 상담 및 서비스센터 문의는 전국 어디서나 지역번호 없이 1544-7777, 1588-7777을 이용해 주시기 바랍니다.

폐 가전제품에 대하여

폐 가전제품의 처리 절차

신규제품 구입시

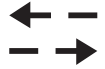

LG전자 대리점에서 신제품을 구입한 후,
기존 제품을 버리고자 할 경우에는 신규
제품 배달시 무상으로 처리해 드립니다.



단순 폐기시

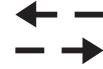

가전제품, 가구 등 대형 생활 폐기물을
버리고자 할 경우에는 지역 동사무소
연락하시면 됩니다.



제품 규격

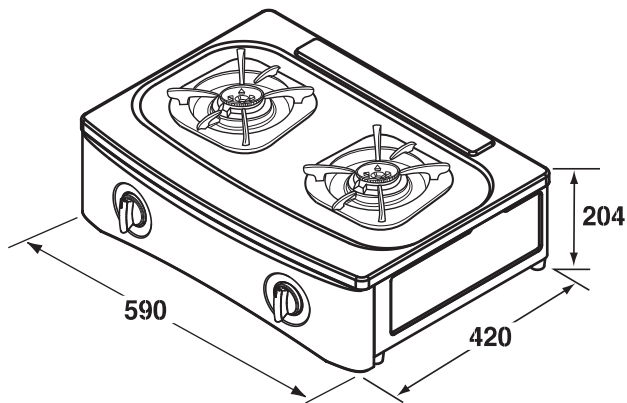

- ▶ 모델명 _____ HT6281AP/N
- ▶ 종류 _____ 가스레인지(2구)
- ▶ 점화장치 _____ 연속 방전 점화 장치
- ▶ 외형크기 _____ (폭)590mm X (깊이)420mm X (높이)204mm
(높이는 다리 및 삼발이 높이 포함)
- ▶ 무게 _____ 4.8kg
- ▶ 가스접속구 _____ \varnothing 9.5mm 가스용 호스

▶ 사용가스

가스종류		가스 소비량		
		좌측버너	우측버너	전체
LP 가스		3.00 kW	3.47 kW	6.47 kW
도시가스	13A	2.77 kW	3.40 kW	5.96 kW
	LNG	2.77 kW	3.40 kW	5.96 kW

◆ 이 제품의 외관 디자인 및 제품규격은 제품의 질을 더 높이기 위하여 소비자에게 알리지 않고 바꾸는 수도 있습니다.



LG전자 서비스센터 대표 전화번호

사용불편 및 고장접수는 (전국 어디서나)

1544-7777, 1588-7777

• 전화 걸기 전

제품 모델명, 고장상태, 전화번호, 주소를 정확히 알고 계시면 보다 빠른 서비스를 받으실 수 있습니다.

• 전화 연결 시

ARS 안내에 따라 제품을 정확하게 선택하시면 해당 제품의 전문 상담원에게 최고의 서비스를 받으실 수 있습니다.

고객 상담실 (제안 및 불만사항) 080-023-7777

인터넷 서비스 신청

www.lgservice.co.kr

- 인터넷 서비스를 이용하시면 제품에 대한 자가진단, 원하는 날짜와 시간에 서비스 신청, 실시간 PC 원격 상담이 가능하여 보다 편리하게 이용하실 수 있습니다.
- 인터넷으로 출장 서비스를 신청하시면 수리비 할인 혜택을 드립니다.
(단, 당사의 사정에 의해 변경될 수 있습니다.)



서비스 품질(ISQ) 인증마크란?

서비스 품질이 우수한 기업에 대한 품질을 국가 기관인 지식경제부가 보증하는 인증마크입니다.

사용설명서는 회사 사정에 따라 변경될 수 있습니다.