



LG

Life's Good

사용설명서

LG 싸이킹 청소기

사용 전에 '안전을 위한 주의사항'을 반드시 읽고
정확하게 사용하여 주십시오.

사용설명서를 읽고 난 후 사용하는 사람이
언제라도 볼 수 있는 장소에 보관하세요.
사용설명서에는 제품보증서가 포함되어 있습니다.

VC4907FHAY

VC4908FHAY

VC4927FHAY

VC4928FHAY



MFL62681205

www.lge.co.kr

사용하기 전에	안전을 위한 주의사항 3-4
	조립방법 및 각 부분의 이름 5
사용방법	일반적인 청소를 할 때 6
	커튼, 벽면, 천장, 소파 등을 청소할 때 7
	이불, 침대 등 침구류를 청소할 때 8
	초극세사 물걸레 사용방법 9
	초극세사 물걸레 흡입구 사용방법 9
세척 및 보관방법	침구청소용 흡입구 세척방법 10
	먼지통 분리/비우는 방법 11
	먼지 분리기 비우는 방법 11
	먼지통, 먼지 분리기 세척/조립방법 12
	모터 보호필터 분리/세척/조립방법 13
	배기필터 분리/청소/조립방법 14
	청소기 사용 후 이렇게 보관하세요 14
참고사항	고장신고 전에 먼저 확인해 보세요 15-17
	서비스에 대하여/폐 가전제품 처리절차 18
	고객카드/제품보증서 19

제품규격

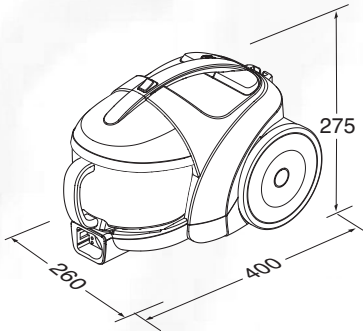

항 목 \ 모 델	VC4907FHAY, VC4908FHAY VC4927FHAY, VC4928FHAY
정 격 전 압	220 V~ 60 Hz
정격소비전력	1250 W
흡 입 일 률	500 W
중 량 (본 체)	4.5 kg
코 드 길 이	6 m
외 형 치 수	260 mm(폭) × 400 mm(길이) × 275 mm(높이)

※ 제품의 외관 및 규격은 제품의 질을 더 높이기 위하여 소비자에게 알리지 않고 바꿀 수도 있습니다.

다음에 표시되어 있는 안전에 관련된 주의사항들은 제품을 안전하고 정확하게 사용하여 예기치 못한 위험이나 손해를 사전에 방지하기 위한 것입니다.

경고/주의내용

읽고 난 뒤에는 사용하는 사람이 항상 볼수 있는 곳에 보관해 주세요.



위험을 끼칠 우려가 있는 사항과 조작에 대하여 주의를 환기시키기 위한 기호입니다. 위험 발생을 피하기 위하여 주의 깊게 살펴보고 지시에 따라 주세요.



경고 지시사항을 지키지 않았을 경우 사용자가 사망하거나 중상을 입을 수 있습니다.



주의 지시사항을 지키지 않았을 경우 사용자의 부상이나 재산 피해가 발생할 수 있습니다.

⚠ 경고

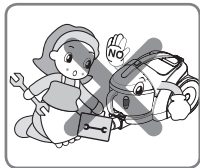

수리 기술자 이외에는 절대로 제품을 분해하거나 개조하지 마세요.

화재나 감전의 원인이 됩니다.

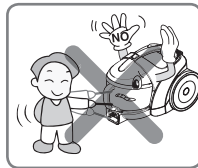

호스 또는 본체, 연장관의 연결부에 핀을 집어넣지 마세요.

감전의 위험이 있습니다.

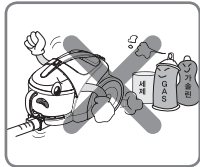

청소기 본체 주위에 가솔린, 신나 등의 가연성 물질이나 세제, 목욕용품 등의 계면활성제 또는 음료를 분사하거나 흡입하지 마세요.

폭발이나 화재의 원인이 됩니다.

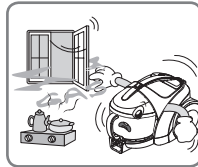

도시가스 등 가스의 누출이 있을 때는 콘센트에는 손을 대지 말고 창문을 열어 환기를 시키세요.

폭발이나 화재의 원인이 됩니다.

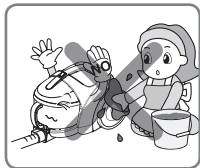

제품에 물 등의 액체가 들어가거나 젖지 않도록 하고, 청소시 액체, 칼날, 압정, 볼체 등을 흡입하지 마세요.

화재나 감전의 원인이 됩니다. 만약 기기 내부에 물 등이 들어간 경우에는 우선 기기 본체 전원 스위치를 끄고 전원플러그를 뽑은 후 판매점 또는 고객센터창구로 연락하세요.

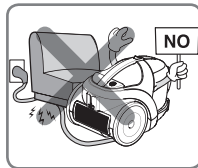

전원코드가 무거운 것에 눌리거나 날카로운 부위에 닿지 않도록 하세요.

손상된 코드나 플러그를 사용하면 화재나 감전의 원인이 됩니다. 전원 코드가 파손된 경우에는 위험하므로 당사 서비스센터에서 전원 코드를 교환해 주세요.

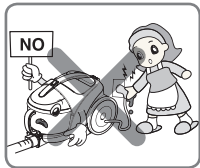

젖은 손으로 플러그를 취급하지 마세요.

감전의 원인이 될 수 있습니다.

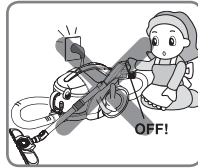

플러그를 콘센트에서 빼거나 켜는 때 전원 스위치를 먼저 꺼주세요.

화재나 감전의 원인이 됩니다.

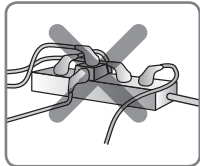

반드시 15 A 이상의 콘센트를 단독으로 사용해 주세요.

하나의 콘센트에 여러 기기를 동시에 사용하면 콘센트 발열로 인한 화재의 원인이 됩니다.

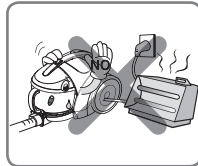

전원코드 및 제품을 열기구 가까이 두지 마세요.

본체가 변형되거나 고장 및 화재의 원인이 됩니다.

⚠ 경고

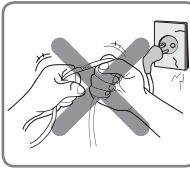

전원코드나 플러그를 가공하지 마시고, 무리하게 구부리거나, 잡아당기지 마세요.
전원코드나 플러그가 손상되거나 헐거울 때는 사용하지 마세요.

화재나 감전의 원인이 됩니다.

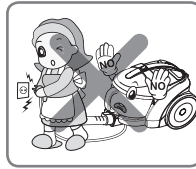

제품의 플러그를 뽑을 때 손가락이 핀에 접촉되지 않도록 주의하세요.

화재나 감전의 원인이 됩니다.

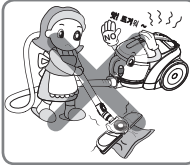

흡입구 및 배기구를 막은 채 장시간 운전하지 마세요.
이불팩에 사용하지 마세요.
에어컨 설치 시 및 공사장 등의 분진이나 시멘트를 흡입하지 마세요.

과열에 의한 본체의 변형, 발화의 원인이 됩니다.

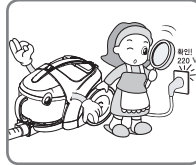

본 청소기는 교류 220 V 이외에는 사용하지 마세요.

화재의 원인이 될 수 있습니다.

⚠ 주의



어린이가 제품에 올라가거나 연장관을 어린이들이 가지고 장난감으로 사용하지 않도록 하세요.

낙하, 제품의 전도 등에 의한 부상의 원인이 됩니다.



반드시 먼지통에 뚜껑을 결합한 후 사용하시고 먼지통의 MAX선까지 먼지가 차면 먼지통을 비워주세요.

먼지통이 가득찬 상태로 계속 사용하면 고장의 원인이 됩니다.

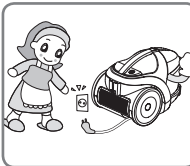

장시간 사용하지 않을 때는 플러그를 빼 주세요.

물이 스며들거나, 먼지가 쌓여 발열, 발화 등에 의한 감전, 누전화재의 원인이 됩니다.

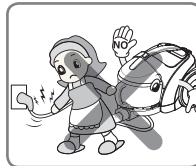

전원플러그를 뽑 때는 플러그를 잡고 빼 주세요.

코드를 잡고 빼면 심선의 일부가 단선되어 발열, 발화의 원인이 됩니다.

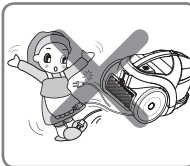

코드는 빨간색 표시 이상 빼내지 마시고, 감아들일 때는 플러그를 잡고 감아주세요.

플러그가 튀어올라 상처를 입거나 주변의 물건이 상하는 일이 있습니다.



청소중 연장관이나 본체에 정전기가 발생할 수 있습니다.

정전기로 인해 청소기가 이상 동작을 할 수 있으므로 전원코드를 뽑을 후 다시 꽂아주세요.

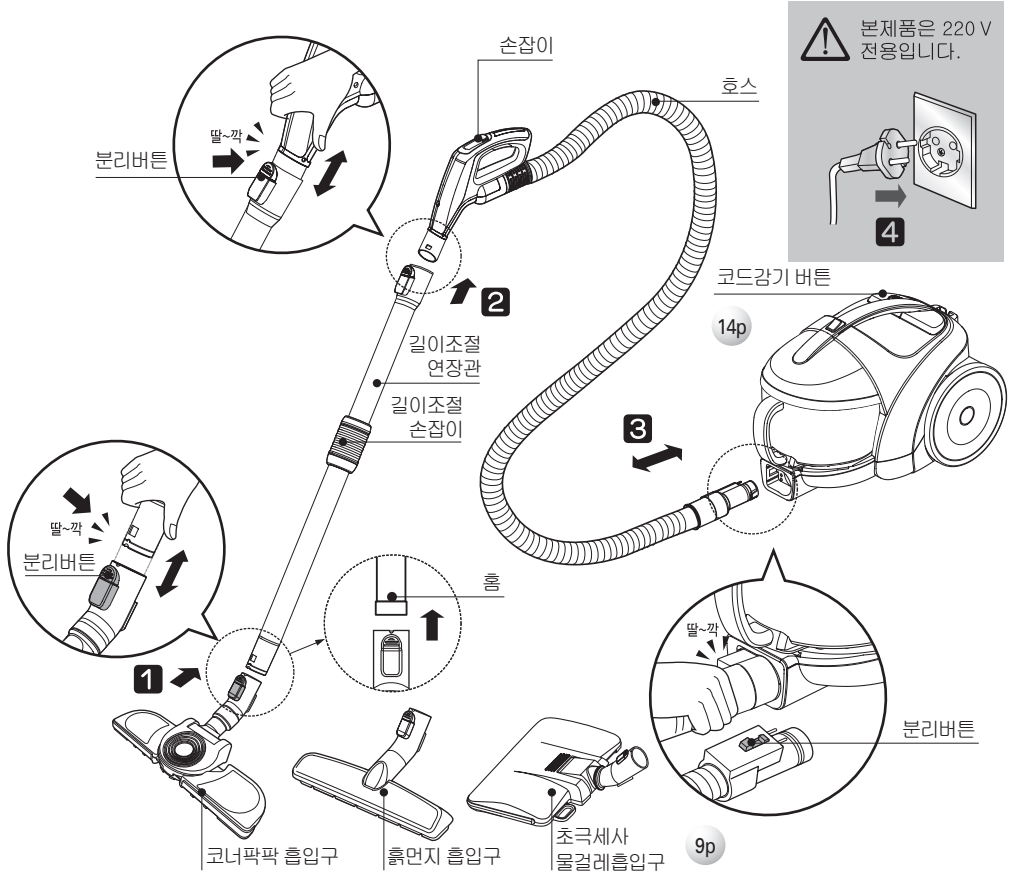

- 「분리버튼」과 「흡」이 일치하지 않으면 사용중 흡입이 약하고 흡입구가 쉽게 분리 됩니다.
- 연결시 「딸~깍」 소리가 날때 까지 결합하세요.

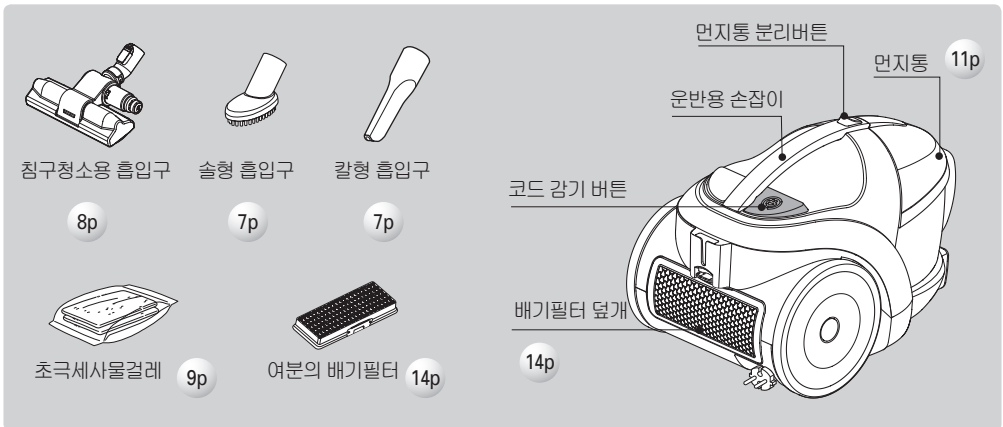

코너팍팍 · 흠먼지 흡입구를 장착하여 사용합니다.
 코너팍팍 · 흠먼지 흡입구를 길이조절 연장관에 연결시킵니다.
 (분리할 때는 흡입구 분리버튼을 누른 상태에서 분리하세요.)

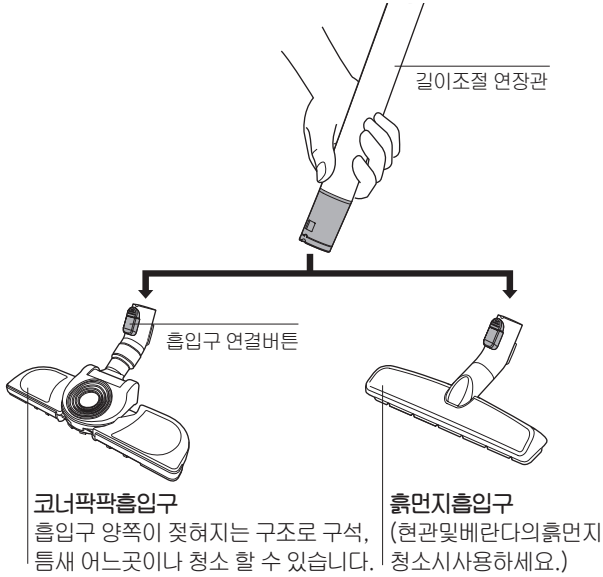

청소방법

1. 코너팍팍의 바닥면이 더러울 경우에는 솔형흡입구로 쌓인먼지를 제거하세요.

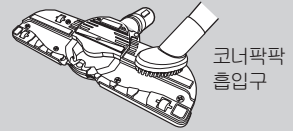

2. 흡입구 전체를 물로 세척하시면 제품성능 고장의 원인이 됩니다. 마른걸레로 바닥면을 닦아주세요.

호스, 길이조절 연장관 등에 솔형 흡입구 혹은 칼형 흡입구를 사용하여 손쉽게 청소할 수 있습니다.

솔형 흡입구 / 칼형 흡입구

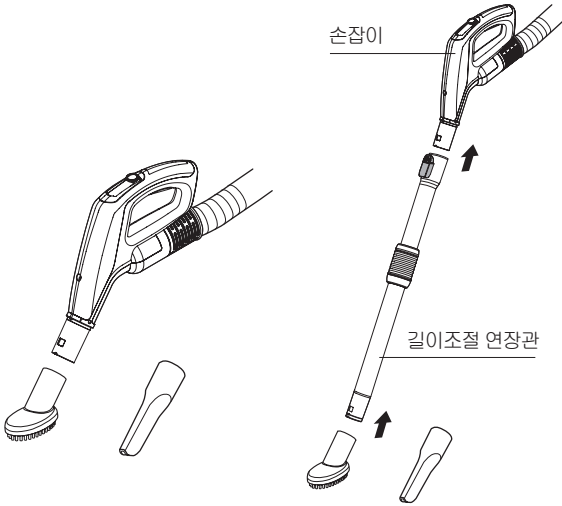

- 흡입력 조절스위치를 <약>에 놓은 후 사용하세요.

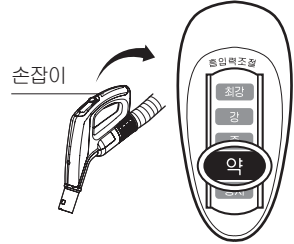

- 본 흡입구로 장시간 사용시 모터에 무리가 갈 우려가 있습니다.

⚠ 주의

솔형 흡입구를 TV, LCD, 모니터 제품에 사용시 작은 흠집이 생길 수 있으니 사용에 주의하세요.

효과적인 청소방법



소파, 매트리스 청소시 칼형 흡입구를 사용해주세요.

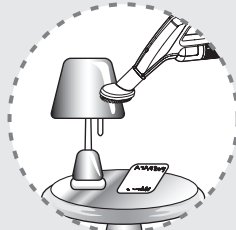

액자, 가구 청소시 솔형 흡입구를 사용해주세요.

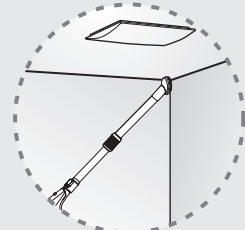

파이프를 연결하면 손이 닿지 않는 천장이나 전등, 벽면 모서리의 먼지도 쉽게 청소할 수 있습니다.

침구청소용 흡입구를 사용해 위생적인 청소가 가능합니다.

침구청소용 흡입구를 길이조절 연장관에 장착하거나 호스손잡이에 직접 연결하세요.
(분리할 때는 흡입구 분리버튼을 누른 상태에서 분리하세요.)

침구청소용 흡입구 청소장소 : 침대 / 침대이불 / 두꺼운 이불

☞ 카펫 / 소파 / 매트리스 등에서는 종류에 따라 진동이 되지 않을 수 있으므로, 일반 흡입구를 조립하여 청소를 하세요.

효과적인 청소방법

- 침구 흡입구를 호스 손잡이에 연결하세요.

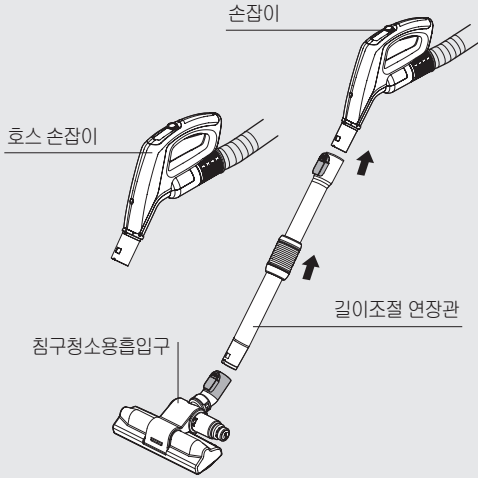

침대, 침대이불, 두꺼운 이불

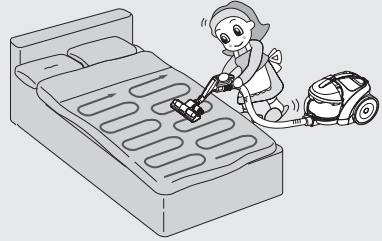

- 「흡입력 조절버튼」을 「강」 모드에 놓으세요.

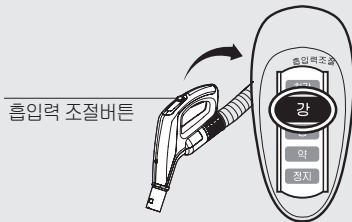

얇은 이불, 시트
두꺼운 이불 위에 걸쳐 놓은 후 청소하면
더욱 손쉽게 청소할 수 있습니다.

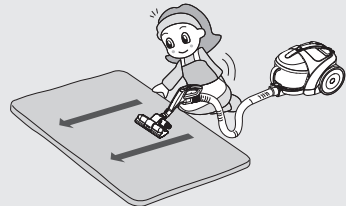

- 만약 진동이 되지 않을 경우에는 흡입구를 바닥에서 살짝 떼었다 놓으면서 사용하세요.
- 먼지통에 먼지가 있으면 구입 초기에 비해 진동이 약해질 수 있습니다. 이때는 먼지통을 비우고 사용하시면 됩니다.

- 초크세사 물걸레 사용시 물이 흘러내리지 않을 정도로 물기를 제거 후 사용해 주세요.
- 반드시 LG 초크세사 물걸레 흡입구 전용 초크세사 물걸레만 사용하세요.
- 초크세사 물걸레 흰색면을 흡입구 바닥면에 부착하여 사용하세요.
- 세탁기에서 초크세사 물걸레를 탈수할 때에는 제일 약한 모드에서 탈수해 주세요.
- 초크세사 물걸레를 부착하지 않은 상태에서 흡입구 사용시 걸레판의 위치가 옆 그림처럼 되게 해 주세요.

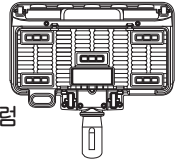

초크세사 물걸레 흡입구 & 전용 초크세사 걸레 구입처 : 가까운 LG 전자 대리점이나 LG 전자 서비스 센터 (1544-7777)를 방문하여 주십시오.

- ⚠ 주의**
- 초크세사 물걸레 사용 시 물기를 충분히 제거하지 않았을 경우 감전의 위험이 있으며, 본체에 손상을 줍니다.
 - 초크세사 물걸레가 부착면에서 벗어나면 고정되지 않습니다.
 - 흡입구멍을 막지 않도록 초크세사 물걸레를 부착하여 주세요.

초크세사 물걸레 흡입구 사용방법

- 청소용도에 따라 초크세사 물걸레를 결합/분리하여 사용하세요.

초크세사 걸레 부착방법

- 1 걸레판에 걸레를 부착하여 주세요.
- 2 흡입구와 걸레판을 맞춘 다음 흡입구 위에서 눌러 주세요. **따~닥** 소리후 결합됩니다.
※ 걸레가 걸레판에 부착되어야 흡입구와 걸레판이 결합됩니다.

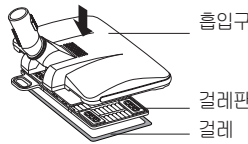
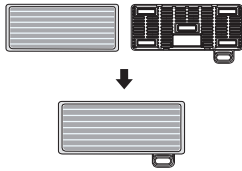

초크세사 걸레 분리방법

- 3 걸레판의 발판을 발로 밟아 분리하세요. 걸레판 분리 후 걸레를 떼어내세요.



사용중 주의사항

- 초크세사 물걸레를 부착하지 않은 상태에서는 그림과 같이 걸레판을 부착 시킨 후 사용하여 주세요.



걸레 부착부를 이물질로 부터 보호하기 위하여 물걸레 청소할 하지 않을 때에는 그림과 같이 걸레판을 부착하여 사용 하세요.

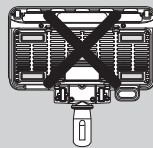

물걸레를 부착하지 않고 그림과 같이 걸레판을 부착하여 사용하면 이물질이 걸레 부착부에 붙어 물걸레가 잘 붙지 않을 수 있습니다.

- 청소후 흡입구에 휴지나 이물질이 등이 그림과 같이 걸려 있을 경우 흡입구 덮개를 제거후 청소하여 주세요.

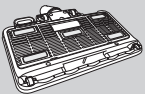

걸레판분리

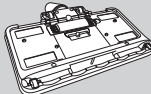
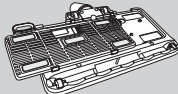

투명덮개내부에 이물질이있는지확인

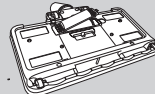

투명덮개를열주세요

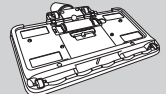

이물질을제거하세요

흡입구 전체를 물로 세척하면 진동자 고장의 원인이 됩니다.

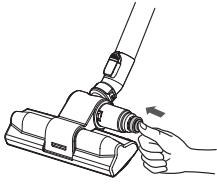

1 청소중 통 안에 먼지가 많으면 버튼을 2~3차례 꺾 눌러주세요.

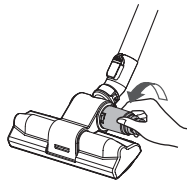

2 청소가 끝난 후 먼지통 안에 먼지가 많을 경우 통을 잡고 반시계방향으로 돌려 분리시키세요.



3 먼지통 안에 먼지를 버리세요.

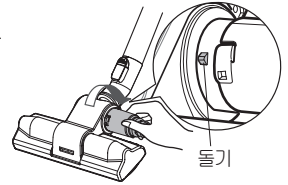

4 먼지통을 잡고 돌기 부분을 맞춘 후 시계 방향으로 돌려 결합 시키세요.

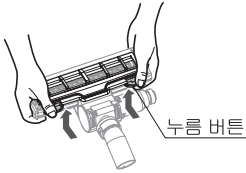

5 흡입구 뒤쪽의 누름 버튼을 눌러 바닥판을 분리하세요.



6 흡입구 본체의 더러운 면을 걸레로 구석구석 닦아 주세요.



7 분리된 바닥판을 물로 씻은 후 그늘에서 말려주세요.

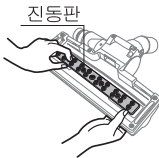

8 바닥의 진동판을 가지런히 놓습니다.

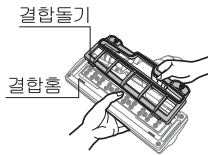

9 바닥판 결합돌기를 결합홈에 끼워 놓습니다.

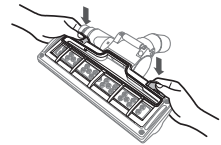

10 위에서 눌러 바닥판을 확실하게 결합시킵니다.

- 주의**
- 먼지통에 표시되어 있는 MAX선까지 먼지가 차면 먼지통을 비워주세요.
 - MAX이상으로 먼지가 쌓이면 흡입력이 줄어들 수 있습니다.

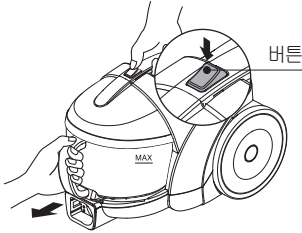

1 본체 상부버튼을 누른 상태에서 먼지통 손잡이를 앞으로 당겨주세요.



2 먼지분리기 손잡이를 잡고, 먼지분리기와 먼지통을 분리해주세요.



3 먼지통의 먼지를 버리세요.

먼지 분리기 비우는 방법

- 주의**
- 먼지통 청소시 먼지 분리기 내부를 확인해 주세요.
 - 먼지분리기 내부에 휴지, 비닐 등 이물질이 많이 들어 있을 시 흡입력 저하가 우려되므로 먼지분리기 내부를 청소해 주세요.

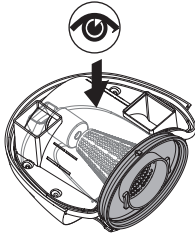

1 먼지분리기 내부에 먼지가 쌓여 있는지 확인 하세요.

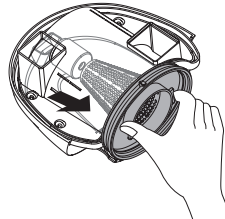

2 먼지분리기 뚜껑 손잡이를 잡고 뚜껑을 분리하세요.

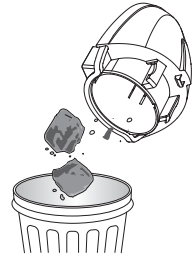

3 먼지를 비워주세요.

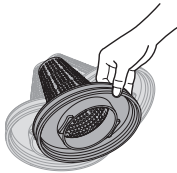

4 먼지분리기 뚜껑의 작은 구멍들을 막고 있는 먼지를 털어 주세요.

세척방법

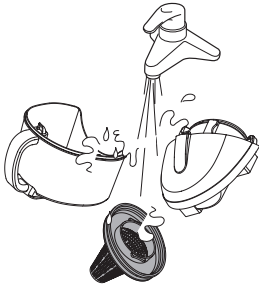

- 먼지통, 먼지분리기, 먼지분리기 뚜껑을 흐르는 물에 깨끗이 씻어 주세요.

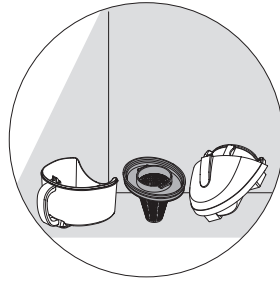

- 통풍이 잘 되는 그늘에서 하루 정도 완전히 말린 뒤에 사용하세요.

조립방법

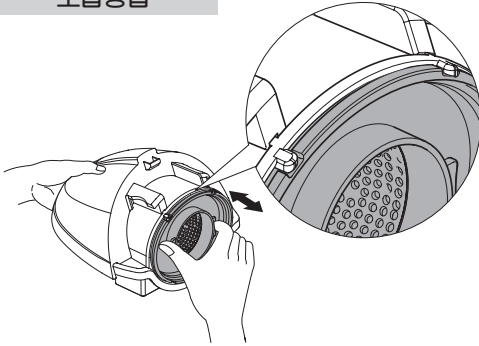

- 1 먼지분리기 뚜껑과 먼지분리기를 조립하세요.

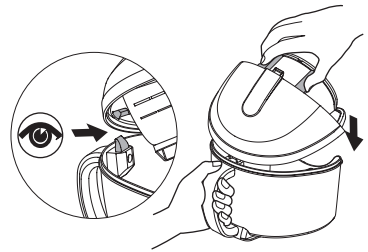

- 2 먼지분리기와 먼지통을 결합하여 주세요.

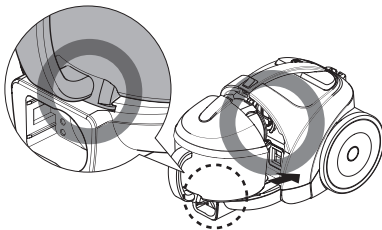

- 3 조립한 먼지통을 청소기 본체 바닥에 밀착시켜서 결합하세요.

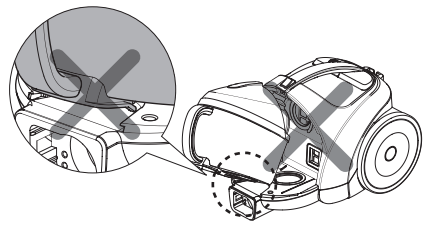

주의

- 먼지통이 완전히 조립되지 않은 상태에서 운반손잡이를 잡고 청소기를 이동하면 먼지통이 분리되어 제품파손 및 먼지통의 낙하가 우려되오니 먼지통의 조립상태를 꼭 확인해 주세요.
- 먼지분리기 뚜껑을 결합하지 않은 상태에서 청소기를 사용하면 청소 시 소음이 커지고 급격한 흡입력 저하가 발생 하오니 조립상태를 다시 한번 확인해 주세요.

분리방법

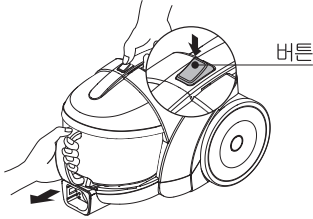

1 본체 상부버튼을 누른 상태에서 먼지통 손잡이를 앞으로 당겨주세요.

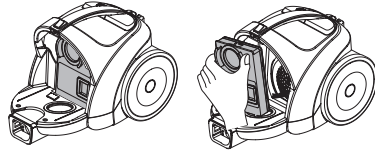

2 먼지통을 분리한 뒤 모터 보호필터를 본체에서 빼내세요.

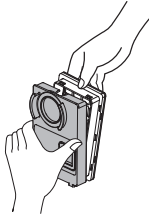

3 필터케이스의 손잡이를 잡고 필터를 분리하세요.

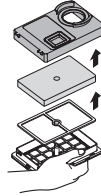

4 에어 필터 및 모터 보호 필터를 꺼내세요.

세척방법 (차가운 물로 세척하세요)



1 흐르는 물에 깨끗이 씻으세요.

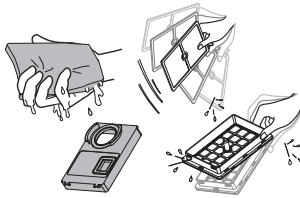

2 물기를 충분히 제거해 주세요.

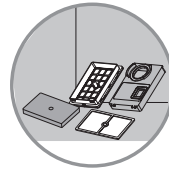

3 통풍이 잘 되는 그늘에서 하루 정도 완전히 말린 뒤에 사용하세요.

조립방법

- ⚠ 주의
- 조립 방법은 분해의 역순으로 하세요.
 - 모터 보호필터를 걸맞지 않은 상태에서 청소기 사용하면 청소 시 소음이 커지고 모터로 먼지가 유입되어 제품의 수명이 단축 될 수 있으니 조립상태를 다시 한번 확인해 주세요.

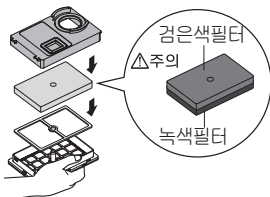

1 에어 필터 및 모터 보호 필터를 넣어 주세요.

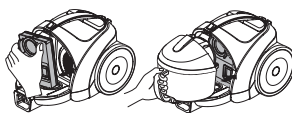

2 조립된 필터를 필터 장착부에 넣은 후 먼지통을 조립해 주세요.

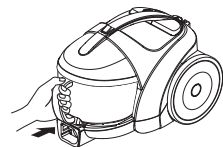

3 본체에 먼지통이 제대로 조립되었는지 다시 한번 확인해주세요.

배기필터는 1년에 한번씩 털어서 사용하세요. (물로 세척하지 마세요.)

분리방법

배기필터 덮개 버튼

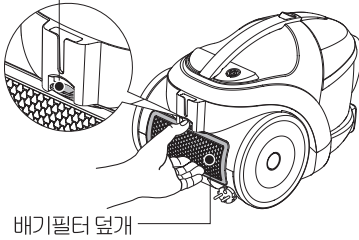

배기필터 덮개

1 버튼을 눌러 배기필터 덮개를 열어 주세요.

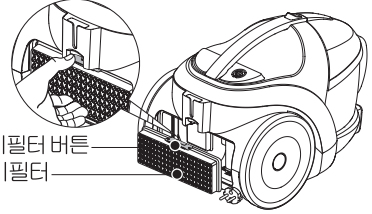

배기필터 버튼
배기필터

2 버튼을 눌러 배기필터를 분리하세요.

청소방법



3 배기필터를 털어서 손질해 주세요.

조립방법

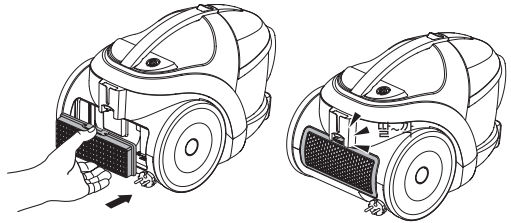

4 배기필터를 넣고 배기필터 덮개를 버튼에서 "딸깍" 소리가 날 때까지 확실하게 결합시켜 주세요.



청소기 사용 후 이렇게 보관하세요

코드감기 버튼

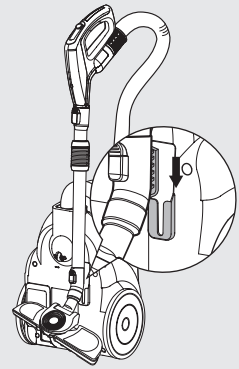
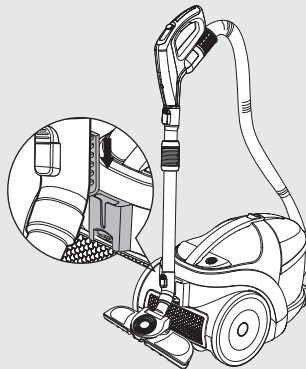
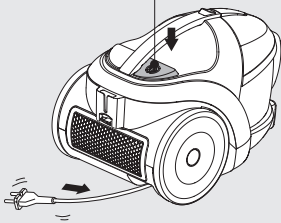

- 코드감기 버튼을 누르면 코드가 감겨집니다.
- 흡입구의 돌기를 본체의 뒷면이나 바닥에 있는 홈에 끼우신 후 보관하세요.

혹시 고장이 아닌데 서비스를 요청하여 돈을 낭비하는 일은 없어야겠죠?
 제품에 이상이 생겼을 경우 서비스센터나 대리점에 의뢰하시기 전에 아래 사항을
 먼저 확인해 보세요. 사용설명서의 간단한 조치만으로도 문제가 해결될 수 있으니까요.

갑자기 흡입이
 잘 안되신가요?

1 단계 흡입력 조절버튼이 “최강” 으로 되어 있는지 확인하세요.

2 단계 모터 보호필터를 세척해주세요. 13p

분리방법

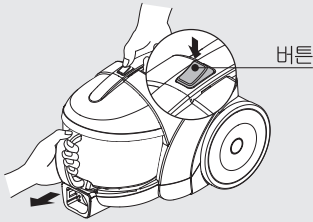

1 본체 상부버튼을 누른 상태에서 먼지통 손잡이를 앞으로 당겨주세요.

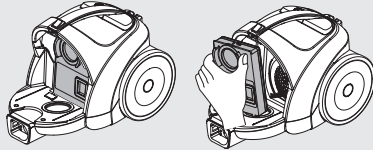

2 먼지통을 분리한 뒤 모터 보호필터를 본체에서 빼내세요.



3 필터케이스의 손잡이를 잡고 필터를 분리하세요.

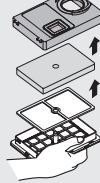

4 에어 필터 및 모터 보호 필터를 꺼내세요.

세척방법

(차가운 물로 세척하세요)

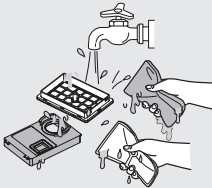

1 흐르는 물에 깨끗이 씻으세요.

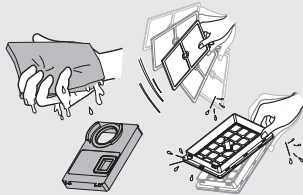

2 물기를 충분히 제거해 주세요.

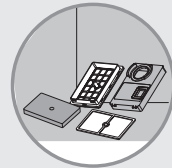

3 통풍이 잘 되는 그늘에서 하루정도 완전히 말린 뒤에 사용하세요.

혹시 고장이 아닌데 서비스를 요청하여 돈을 낭비하는 일은 없어야겠죠?
 제품에 이상이 생겼을 경우 서비스센터나 대리점에 의뢰하시기 전에 아래 사항을
 먼저 확인해 보세요. 사용설명서의 간단한 조치만으로도 문제가 해결될 수 있으니까요.

호스가 오므라들고
 소음이 심하단가요?

3단계 1. 다음과 같이 부속품에 이물이 막혀 있는지 확인해 보세요.

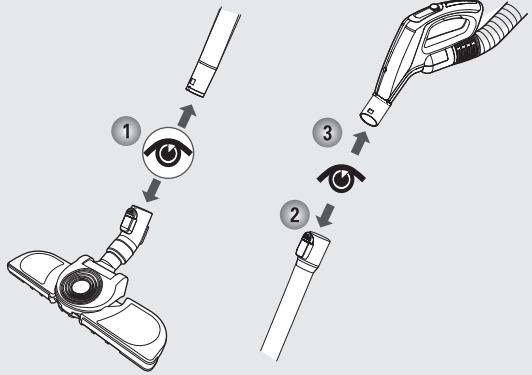

2. 이물이 막혀있지 않다면 호스를 연결한 후 「흡입력 조절버튼」을 “최강” 모드로 동작시켜 호스 입구를 손바닥으로 막았다 놓았다를 몇 번 반복하세요. 그리고 청소기를 사용해 보세요.

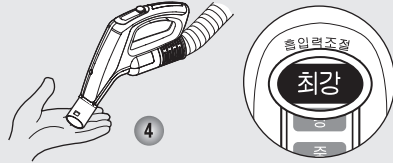

소음이 심하고
 흡입도 잘 안된단가요?

4단계 다음과 같이 모터 보호필터, 먼지분리기 덮개, 먼지통의 결합상태를 확인해 보세요.

모터 보호필터

먼지분리기 덮개

먼지통

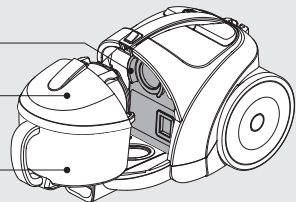

한개의 부품도 빠지지 않도록 잘 결합해 주시고
 분실 시에는 가까운 서비스센터나 대리점에 문의 하세요.

확인하세요	조치하세요
<p>Q 갑자기 흡입력이 약해지고 떨리는 소리가 난다구요?</p>	<p>① 흡입구, 호스, 먼지통이큰이물질로막혀있는지확인하시고, 막혀있으면 나무젓가락등으로큰이물질을빼주세요. ② 모터보호필터, 배기필터가더러워졌는지확인하세요. 13p 14p</p>
<p>Q 먼지통을 비웠는데도 흡입이 잘 안되고 소리가 심하다구요?</p>	<p>① 먼지통이 제대로 본체에 조립되었는가를 확인해 주시고 동작을 시켜주세요. ② 모터보호필터가 막혀서 흡입이 잘 안될수 있습니다. 13p 모터보호필터를 세척해주세요.</p>
<p>Q 청소기가 전혀 작동되지 않는다구요?</p>	<p>① 콘센트에 전원플러그가 꽂혀있는지 확인하세요. ② 콘센트에 다른제품(드라이어기/선풍기등)을 꽂아전기가 들어오는지 확인하세요 ③ 본체와 호스를 분리후, 다시 결합해 주세요.</p>
<p>Q 코드가 끝까지 안감기거나 완전히 안나온다구요?</p>	<p>① 코드를 꺼내었다가 다시 감아주세요. ② 코드가 안 빠질경우 코드를 세게 당겨주세요.</p>
<p>Q 뜨거운 바람이 나오고 본체가 뜨겁다구요?</p>	<p>배기구에서 나오는 바람은 모터열을 냉각시킨 후의 바람이므로 안심하세요.</p>
<p>Q 청소기 뒤쪽에서 냄새가 난다구요?</p>	<p>① 정상적으로작동이된다면고장이아닙니다. ② 구입초기 후 3개월 가량은 새제품이므로 고무류 냄새가 날 수 있습니다. (새기구 냄새와 같은 원리입니다.) ③ 장기간 사용시에는 먼지통내의 먼지로 인한 냄새가 발생하오니 먼지통 및 먼지분리기를 세척하여 사용하세요.</p>
<p>Q 청소기에서 시끄러운 소음이 난다구요?</p>	<p>청소기의 흡입력이 높아 모터가 고속으로 회전할 때 발생하는 소리입니다. 고장이 아니므로 우려마시고 사용하십시오. 그러나 정상적인 회전소리가 아니고 이상한 소리가 난다고 느껴지면 가까운 서비스센터로 전화하십시오.</p>

LG전자의 사이קי 청소기에는 모터의 과열을 방지하기 위하여 자동으로 청소기의 운전을 정지시키는 안전기능인 「**본체보호장치**」가 있으며, 다음과 같은 경우에 작동됩니다.

- 먼지통 내에 먼지가 가득 차거나 호스, 연장관이 막힌 상태로 계속 운전할 때
- 모터보호필터를 세척하지 않은 상태로 계속 운전할 때
- 솔형흡입구 혹은 칼형흡입구를 장착한 채 연속하여 장시간 사용할 때

본체보호장치작동으로 운전이 정지되면 전원플러그를 콘센트에서 뽑은 후

- 먼지통을 비우고 호스나 연장관 내에 막힌 이물을 제거하여 주세요.
- 먼지분리기, 모터 보호필터를 세척하여 주세요.

* 약 30분 후에는 본체보호장치가 해제되므로 다시 사용할 수 있습니다.(주위 온도에 따라 기다리는 시간이 달라집니다.)
조치 후에도 동일 현상이 나타날 경우 서비스센터로 전화를 주세요.



서비스에 대하여

고객의 권리

고객께서는 제품 사용중에 고장이 발생할 경우, 구입일로부터 1년 동안 무상서비스를 받으실 수 있는 「소중한 권리」가 있습니다. 단, 고객 과실 및 천재지변에 의해 고장이 발생한 경우는 무상 서비스 기간내에도 유상 처리됨을 알려드립니다.

유상 서비스 (고객의 비용부담)에 대한 책임

서비스 신청시 다음과 같은 경우는 무상 서비스 기간내라도 유상 처리 됩니다.

- ① 제품내에 이물질(물, 음료수, 커피, 장난감 등) / 흡입(토너, 석회, 분필가루, 시멘트, 공사장 흙먼지)하여 고장이 발생하였을 경우
- ② 제품을 떨어뜨리거나, 충격으로 인하여 제품파손 및 기능상의 고장이 발생하였을 경우
- ③ 신나, 벤젠 등 유기용제에 의하여 외관 손상 및 변형이 된 경우
- ④ LG전자 정품이 아닌 부품 또는 소모품을 사용하여 제품 고장이 발생하였을 경우 (어댑터, 배터리, 먼지봉투, 이어폰 등) → LG전자 정품은 가까운 LG전자 서비스 센터에서 구입 가능합니다.
- ⑤ 사용전압을 오(誤)인가하여 제품 고장이 발생하였을 경우
- ⑥ 고객이 제품을 임의로 분해하여 부속품이 분실 및 파손되었을 경우
- ⑦ LG전자서비스 센터의 수리기사가 아닌 사람이 제품을 수리 또는 개조하여 고장이 발생하였을 경우
- ⑧ 천재지변(낙뢰, 화재, 풍수해, 가스, 염해, 지진 등)에 의해 고장이 발생하였을 경우
- ⑨ LG전자제품 사용설명서내에 “안전을 위한 주의사항”을 지키지 않아 고장이 발생하였을 경우 (“안전을 위한 주의사항”을 잘 지키면 제품을 오래 사용할 수 있습니다.)
- ⑩ 기타 고객 과실에 의하여 제품 고장이 발생하였을 경우.

폐 가전제품 처리절차

신규제품 구입시

LG전자 대리점에서 신제품을 구입한 후, 기존제품을 버리고자 할 경우에는 신규제품 배달시 무상으로 처리해 드립니다.

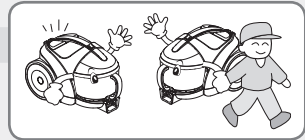

단순 폐기시

가전제품, 가구 등 대형 생활폐기물을 버리고자 할 경우에는 지역 주민센터로 연락하시면 됩니다.



고객카드

제 품 명 : 진공청소기

모 델 명 : VC4907FHAY, VC4908FHAY, VC4927FHAY, VC4928FHAY

판 매 일 : 년 월 일

고 객 성 명 : 전화 : 주소 :

대리점 상호 : 전화 : 주소 :

고객카드를 전문점에서 고객 관리용으로 활용에 주십시오.

* 상기내용은 보다 나은 고객 서비스를 위해 활용됩니다.

■ 기념일 정보 & 제품 보유 현황

※보다 나은 고객서비스를 위해 활용됩니다

생년월일	(양 · 음)					결혼기념일					(양 · 음)						
제품명	컬러TV	비디오	냉장고	세탁기	전자레인지	GOR	청소기	DVD	PC	에어컨							
구입년도	년	년	년	년	년	년	년	년	년	년	년	년	년	년	년	년	년
용 량																	
제조회사																	

보증기간
1년

특기사항

제품보증서

제 품 명 : 진공청소기

모 델 명 : VC4907FHAY, VC4908FHAY, VC4927FHAY, VC4928FHAY

구 입 일 : 년 월 일

고 객 성 명 : 전화 : 주소 :

대리점 상호 : 전화 : 주소 :

보증기간
1년



LG전자

서울특별시 영등포구 여의도동 20



■ 수리를 의뢰할 때는 구입일자가 기재된 본 보증서를 제시해야 충분한 서비스를 받으실 수 있으므로 잘 보관하시기 바랍니다.

- 본 제품에 대한 품질보증은 보증서에 기재된 내용으로 보증 혜택을 받으실다.
- 무상 보증 기간은 구입일로부터 산정되므로 구입일자를 기재 받으시기 바랍니다. (제품의 구입일치 확인이 곤란한 경우 제조연월일 또는 수입 통관일로부터 3개월이 경과한 날로 부터 품질보증기간을 기산함.)
- 가정용 제품을 영업용도(영양실, 비정상적인 사용환경 등)로 사용하거나, 산업용 제품인 경우에는 무상 보증기간을 1/2(6개월)로 적용합니다. (핵심부품 포함)
- 이 보증서는 재발행되지 않습니다.
- 별도 계약에 의한 공급(조달, HOST, 단일용품 등)일 경우에는 주계약에 따라 보증내용을 적용합니다.

주요부품 보증기간

- TV, 냉장고 8년
- 전속, 전자레인지, 에어컨, 진공청소기, 가습기, 제습기, 냉온풍기, 정수기등 7년
- 세탁기, VTR, DVD플레이어, 전기(가스)오븐, 가스레인지, 전화기, 홈씨어터 6년
- 비디오카메라, 안마의자, 전기감압밥솥 등 6년
- 네비게이션, 캠 · 로터리허더, 운풍기, 공기청정기, 선풍기등 5년
- 핸드폰, PC 입출력기기, 노트북, MP3, 카세트, CD플레이어등 4년
- ※ 상기 이외 제품은 유사 제품의 기준에 한함입니다.

핵심부품 보증기간

- 에어컨의 컴프레서 4년
- 냉장고의 컴프레서, TV의 OPT, 모니터의 CDT, 세탁기의 모터, 전자레인지의 마그네트론, VTR의 헤드드럼, 캠레터/로터리허더의 베너 3년
- PC의 Mother Board, LCD TV/PDP TV/LCD 모니터의 패널(단, 노트북 모니터는 제외) 2년
- ※ 단, 핵심부품보증기간 이내라도 사용시간이 모니터의 CDT는 10000시간, LCD TV, PDP TV, LCD 모니터의 패널은 5000시간을 초과한 경우에는 기간이 만료된 것으로 함.

소비자분쟁해결기준 안내

소비자 피해 유형	보상내역	
	보증기간 이내	보증기간 경과 후
정상적인 사용상태에서 자연 발생한 성능 기능상의 고장 발생 시	구입 후 10일 이내에 중요한 수리를 요하는 경우	제품교환 또는 구입가 환급
	구입 후 1개월 이내에 중요 부품을 수리를 요하는 경우	제품교환 또는 무상수리
	교한된 제품이 1개월 이내에 중요한 수리를 요하는 경우	구입가 환급
	교한 불가능 시	유상수리
	하자 발생 시	
	동일 하자에 대하여 수리했으나 고장이 재발(3회째)	
	여러 부위의 고장으로 총 4회 수리받았으나 고장이 재발(5회째)	
수리 불가능 시	제품교환 또는 구입가 환급	
소비자가 수리 의뢰한 제품을 사업자가 불인식한 경우 또는 1개월 경과 미인도 시	정액 평가상환한 금액에 10%를 가산하여 환급	
부품 보유기간 내에 수리용 부품을 보유하고 있지 않아 수리가 불가능한 경우		평가상환 금액에 구입가 5%를 가산하여 환급
소비자의 고의, 과실에 의한 성능, 기능상의 고장	제품 구입 시 운송과정 및 제품 설치 중 발생된 피해	제품교환
	수리가 가능한 경우	유상수리
■ 천재지변 (화재, 연해, 가스, 지진, 풍수해 등)에 의한 고장이 발생하였을 경우. ■ 사용상 정상 마모되는 소모성 부품을 교환하는 경우. ■ 사용전원의 이상 및 접속기기의 불량으로 인하여 고장이 발생하였을 경우. ■ 기타 제품 자체의 하자 아닌 외부 원인으로 인한 경우. ■ LG전자 대리점이나 서비스센터의 수리기사기 아닌 사람이 수리 또는 개조하여 고장이 발생하였을 경우. ■ 고장이 아닌 경우 서비스를 요청하면 요금을 받고 되므로 반드시 사용설명서를 읽어주세요. ■ 제품 기능 사용설명 및 분해하지 않고 처리하는 간단한 조정 시(1회 무료, 2회부터 유료)	수리용 부품을 보유하고 있지 않아 수리가 불가능한 경우	유상수리에 해당하는 금액 정수 후 제품교환
	유상수리	유상수리

• 명시되지 않은 사항은 '소비자분쟁해결기준'에 따릅니다. • 상기 보상기준은 공정거래위원회 소비자분쟁해결기준에 의거합니다. • 고객센터(수신자 부담) : 080-023-7777 • FAX : 02-2630-3565



LG전자 서비스센터 대표 전화번호

사용불편 및 고장접수는 (전국 어디서나)
1544-7777, 1588-7777

• 전화 걸기 전

제품 모델명, 고장상태, 전화번호, 주소를 정확히
알고 계시면 보다 빠른 서비스를 받으실 수 있습니다.

• 전화 연결 시

ARS 안내에 따라 제품을 정확하게 선택하시면
해당 제품의 전문 상담원에게 최고의 서비스를
받으실 수 있습니다.

고객 상담실 (제안 및 불만사항) 080-023-7777

인터넷 서비스 신청

www.lgservice.co.kr

• 인터넷 서비스를 이용하시면 제품에 대한 자가진단,
원하는 날짜와 시간에 서비스 신청,
실시간 PC 원격 상담이 가능하여 보다 편리하게
이용하실 수 있습니다.

• 인터넷으로 출장 서비스를 신청하시면 수리비 할인
혜택을 드립니다.
(단, 당사의 사정에 의해 변경될 수 있습니다.)



서비스 품질(ISO) 인증마크란?
서비스 품질이 우수한 기업에 대한 품질을 국가 기관인
지식경제부가 보증하는 인증마크입니다.

사용설명서는 회사 사정에 따라 변경될 수 있습니다.