

사용설명서

LG **침구** 싸이킹 청소기

사용 전에 '안전을 위한 주의사항'을 반드시 읽고
정확하게 사용하여 주십시오.

사용설명서를 읽고 난 후 사용하는 사람이
언제라도 볼 수 있는 장소에 보관하세요.
사용설명서에는 제품보증서가 포함되어 있습니다.

VK8902DCAL

VK8906DCAL



MFL62076004

사용하기 전에	안전을 위한 주의사항	3-6
	조립방법 및 각 부분의 이름	7
사용방법	저소음 흡입구 세척/조립방법	8
	커튼, 벽면, 천장 틈새 및 구석을 청소할 때	9
	이불, 침대 등 침구류를 청소할 때	10-11
세척 및 보관방법	먼지통 비움 알림 표시	12
	먼지통 분리/비우는 방법	12
	먼지통 세척/조립방법	13
	먼지분리기 세척 알림 표시	14
	먼지분리기 분리방법	14
	먼지분리기 세척/조립방법	15
	배기필터 분리/청소/조립방법	16
	청소기 사용 후 이렇게 보관하세요	16
참고사항	고장 신고전에 먼저 확인해 보세요	17-19
	서비스에 대하여/폐 가전제품 처리절차	20
	고객카드/제품보증서	21

제품규격

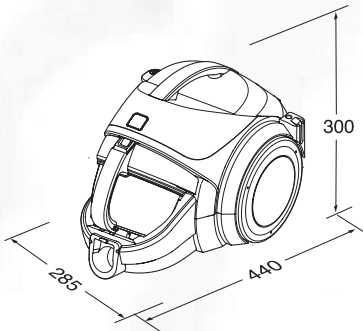

항 목 \ 모 델	VK8902DCAL VK8906DCAL
정 격 전 압	220 V~ 60 Hz
정격소비전력	1125 W
중량 (본체)	5.9 kg
코 드 길 이	8 m
외 형 치 수	285 mm(폭)×440 mm(길이)×300 mm(높이)

※ 제품의 외관 및 규격은 제품의 질을 더 높이기 위하여 고객에게 알리지 않고 바꿀 수도 있습니다.

다음에 표시되어 있는 안전에 관련된 주의사항들은 제품을 안전하고 정확하게 사용하여 예기치 못한 위험이나 손해를 사전에 방지하기 위한 것입니다.

경고/주의내용

읽고 난 뒤에는 사용하는 사람이 항상 볼 수 있는 곳에 보관해 주세요.



위험을 끼칠 우려가 있는 사항과 조작에 대하여 주의를 환기시키기 위한 기호입니다. 위험 발생을 피하기 위하여 주의 깊게 살펴보고 지시에 따라 주세요.



경고 지시사항을 지키지 않았을 경우 사용자가 사망하거나 중상을 입을 수 있습니다.



주의 지시사항을 지키지 않았을 경우 사용자의 부상이나 재산 피해가 발생할 수 있습니다.

⚠ 경고

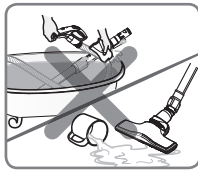

호스 또는 연장관은 전기 접속부를 내장하고 있으므로 물을 흡입하거나 물로 씻지 마십시오.

정기적으로 호스 또는 연장관의 이상유무를 확인해 보시고 만약 손상된 부위가 생기면 사용을 중단하시고 서비스 센터로 연락하십시오.

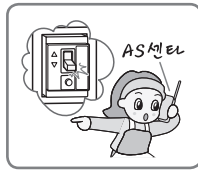

전원을 켤때 혹은 청소기 사용중에 누전 차단기가 작동하면 즉시 사용을 멈추고 AS 센터로 연락하시기 바랍니다.

감전사고가 발생할 수 있습니다.

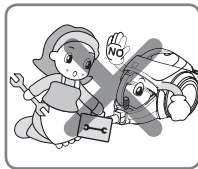

수리 기술자 이외에는 절대로 제품을 분해하거나 개조하지 마십시오.

화재나 감전의 원인이 됩니다.

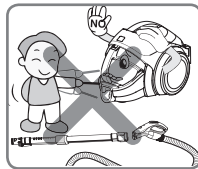

호스, 연장관 및 본체의 연결부에 핀을 집어 넣지 마십시오.

감전의 위험이 있습니다.



청소기 본체 주위에 가솔린, 신나 등의 가연성 물질이나 세제, 목욕용품 등의 계면활성제 또는 음료수를 분사하거나 흡입하지 마십시오.

폭발이나 화재의 원인이 됩니다.



도시가스 등 가스의 누출이 있을 때는 콘센트에는 손을 대지 말고 창문을 열어 환기를 시키십시오.

화재나 폭발의 위험이 있습니다.



호스의 피복이 벗겨지거나 찢겨진 경우에는 반드시 서비스 센터로 연락하십시오.

기존 청소기 호스와 달리 고전류가 흐르므로 화재 및 감전의 우려가 있습니다.

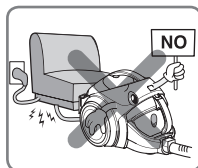

전원코드가 무거운 것에 눌리거나 날카로운 부위에 닿지 않도록 하세요.

손상된 코드가 플러그를 사용하면 화재나 감전의 원인이 됩니다. 전원 코드가 파손된 경우에는 위험하므로 당사 서비스센터에서 전원 코드를 교환해 주세요.

안전을 위한 주의사항

⚠ 경고



제품에 물 등의 액체가 들어가거나 젖지 않도록 하고, 청소시 액체, 칼날, 압정, 볼펜 등을 흡입하지 마십시오.

화재나 감전의 원인이 됩니다.
만약 기기 내부에 물 등이 들어간 경우에는 우선기기 본체 전원 스위치를 끄고 전원플러그를 뽑은 후 판매점 또는 고객 상담창구로 연락하세요.

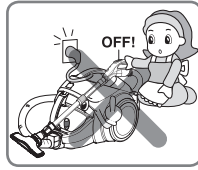

플러그를 콘센트에서 빼거나 꽂을 때 전원 스위치를 먼저 꺼 주십시오.

화재나 감전의 원인이 됩니다.

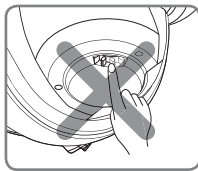

본체 내 기어부에 손을 대지 마십시오.

부상의 원인이 됩니다.

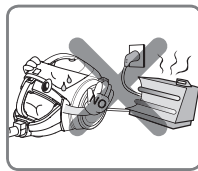

전원코드 및 제품을 열기구 가까이 두지 마십시오.

본체가 변형되거나 고장 및 화재의 원인이 됩니다.

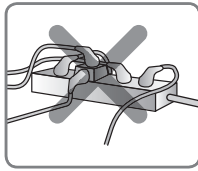

반드시 15 A 이상의 콘센트를 단독으로 사용해 주십시오.

하나의 콘센트에 여러 기기를 동시에 사용하면 콘센트 발열로 인한 화재의 원인이 됩니다.



제품의 플러그를 뽑을 때 손가락이 핀에 접촉되지 않도록 주의하십시오.

화재나 감전의 원인이 됩니다.

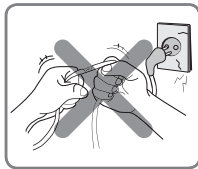

전원코드나 플러그가 손상되거나, 가공하거나 무리하게 구부리거나, 잡아당기거나 콘센트를 끼우는 부분이 헐거울 때는 사용하지 마십시오.

화재나 감전의 원인이 됩니다.

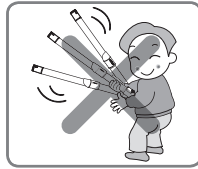

어린이가 제품에 올라가거나 연장관을 어린이들이 가지고 장난감으로 사용하지 않도록 하십시오.

낙하, 제품의 전도 등에 의한 부상의 원인이 됩니다.

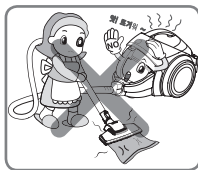

흡입구 및 배기구를 막은 채 장시간 운전하지 마십시오. 이물질에 사용하지 마십시오. 에어컨 설치시 및 공사장 등의 분진이나 시멘트를 흡입하지 마십시오.

과열에 의한 본체의 변형, 발화의 원인이 됩니다.

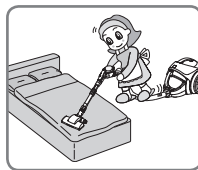

침구, 매트리스, 베개, 천소파 등 침구류에만 사용해 주십시오.

진동에 의해 바닥에 손상이 일어날 수 있습니다.

⚠ 경고

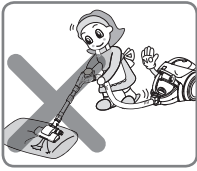

한곳에 정지시켜두거나 같은 곳을 오랫동안 반복해서 사용하지 마십시오.

진동에 의해 침구류가 손상될 수 있습니다.

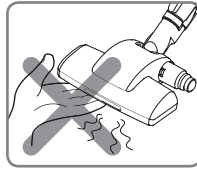

진동 동작 시 손이나 발을 바닥면에 직접 대지 마십시오.

가벼운 찰과상을 입을 수 있습니다.

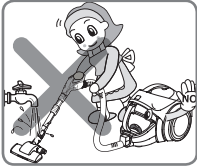

사용 중에 흡입구를 물로 세척하지 마십시오.

감전이 될 수 있습니다.

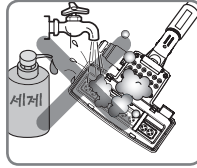

흡입구의 외관 및 바닥면을 물 또는 세제로 씻지 마십시오.

제품 손상 및 감전의 우려가 있습니다.



노즐 외관을 손질할 때는 반드시 전원을 뽑아주시고 휘발성 물질로 닦지 마십시오.

감전 및 외관 손상의 원인이 됩니다.



흡입구 커버를 분리하고 청소 이외에 다른 용도(안마 등)로 사용하지 마십시오.

제품 손상 및 가벼운 찰과상을 입을 수 있습니다.

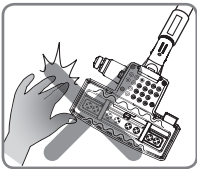

전원이 켜져 있는 경우, 청소 중일 경우, 청소를 마치고 난 직후에는 절대로 침구 흡입구를 뒤집어서 손을 넣지 마십시오.

진동에 의해 가벼운 찰과상을 입을 수 있습니다.

안전을 위한 주의사항

⚠ 주의

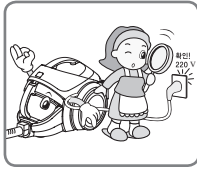

본 청소기는 교류 220 V 이외에는 사용하지 마십시오.

화재의 원인이 될 수 있습니다.

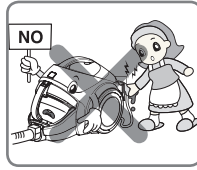

꼭 손으로 플러그를 취급하지 마십시오.

감전의 원인이 될 수 있습니다.

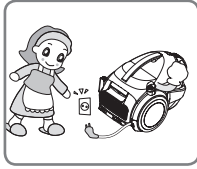

장시간 사용하지 않을 때는 플러그를 빼 주십시오.

물이 스며들거나, 먼지가 쌓여 발열, 발화 등에 의한 감전, 누전화재의 원인이 됩니다.



반드시 먼지통에 덮개를 결합한 후 사용하고 먼지통이 차거나 먼지통 비움 알람이 나오면 먼지통을 비워 주십시오.

먼지통이 가득찬 상태로 계속 사용하면 고장의 원인이 됩니다.

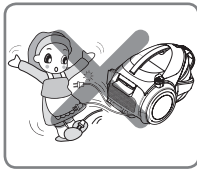

코드는 빨간색 표시 이상 빼내지 마시고, 감아들일 때는 플러그를 잡고 감아주십시오.

플러그가 튀어올라 상처를 입거나 주변의 물건이 상하는 일이 있습니다.

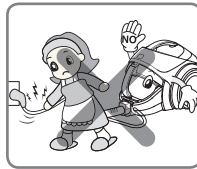

전원플러그를 뺄 때는 플러그를 잡고 빼 주십시오.

코드를 잡고 빼면 심선의 일부가 단선되어 발열, 발화의 원인이 됩니다.



청소중, 연장관이나 본체에 정전기가 발생할 수 있습니다.

정전기로 인해 청소기가 이상 동작을 할 수 있으므로 전원코드를 뽑은 후 다시 꽂아주세요.

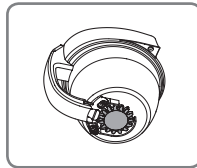

먼지통 바닥면에 금속성 이물질이 붙은 경우 제거 후 사용하십시오.

청소기가 정상적으로 동작 안 할 수도 있습니다.

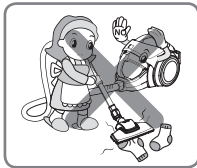

양말, 스타킹, 각 티슈 등 큰 이물질은 청소 중 막힐 수 있으니 청소 전 제거 후 청소해 주시기 바랍니다.

청소기는 먼지를 제거하기 위해 사용해야 합니다.

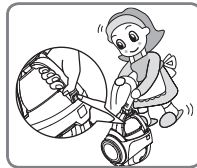

왼쪽 그림과 같이 청소기를 세워 뒀을 때는 먼지통의 버튼을 눌러도 먼지통은 분리되지 않습니다.

낙하, 제품의 전도 등에 의한 부상의 원인이 됩니다.

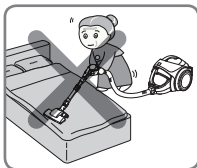

어린이, 노약자 또는 제품 사용법을 모르는 사람이 사용하지 않도록 유의 하십시오.

화재나 감전의 원인이 됩니다.

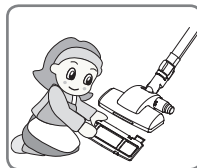

침구 청소시 반드시 바닥판을 결합해서 사용하십시오.

바닥판을 부착하지 않고 사용하면 진동에 의해 바닥재질에 따라 소음이 발생 될 수 있고 변형이 될 수 있습니다.

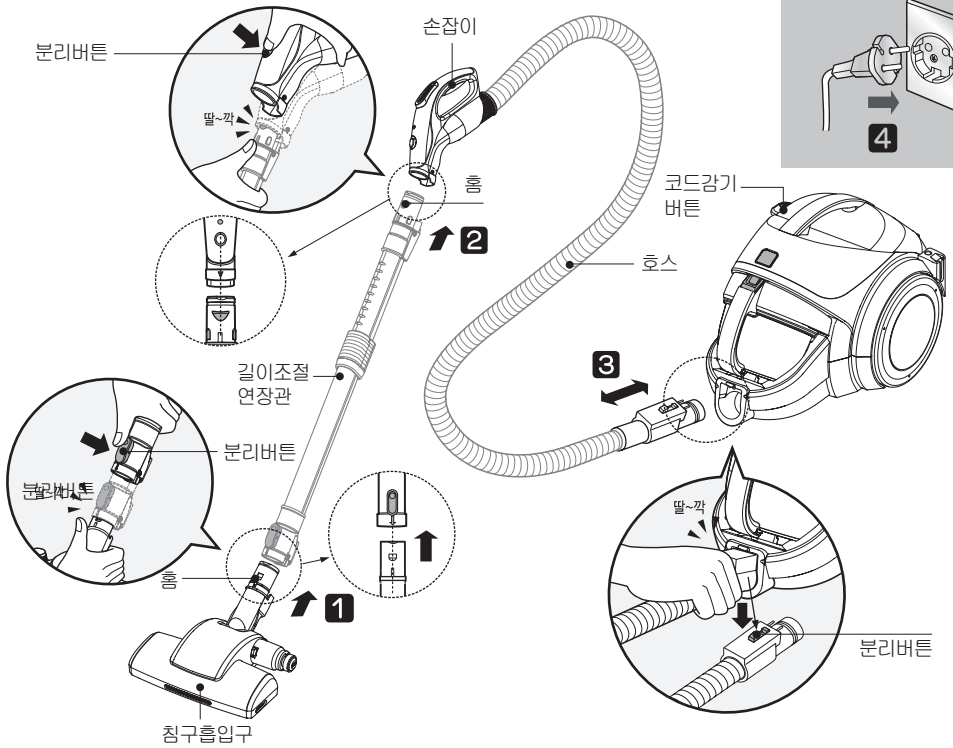

- 「분리버튼」과 「홈」이 일치하지 않으면 사용중 흡입이 약하고 사용 후 분리가 잘되지 않습니다.
- 연결시 “딸~깍” 소리가 날때 까지 결합하세요.

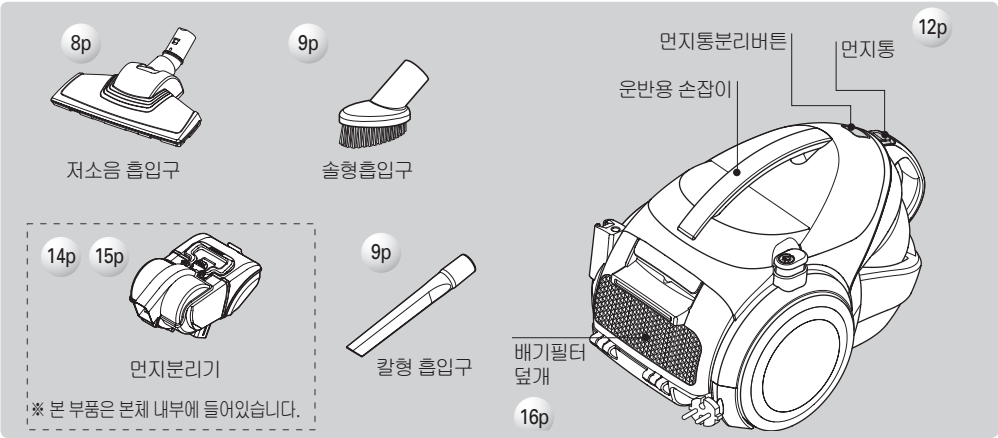

※ 본 부품은 본체 내부에 들어있습니다.

저소음 흡입구 세척/조립방법

저소음 흡입구

저소음 흡입구를 장착하여 사용합니다.

저소음 흡입구는 청소시 흡입구가 가구에 부딪칠 때 가구가 손상되지 않도록 앞면, 측면, 뒷면을 부드러운 재질로 감싸서 가구의 손상을 방지하도록 하였습니다.

저소음 흡입구를 길이조절 연장관에 연결시킵니다.

(분리할 때는 흡입구 연결 버튼을 누른 상태에서 분리하세요.)

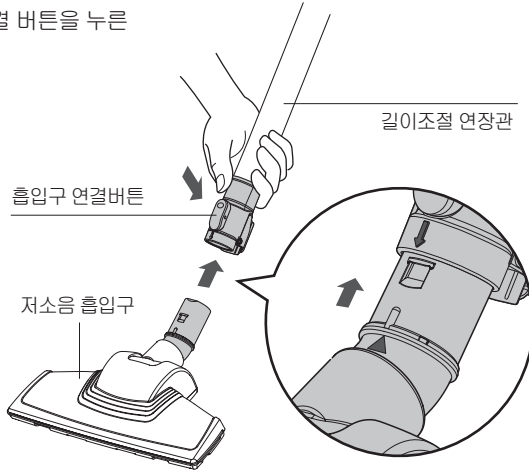

파이프의 화살표와 흡입구의 삼각표시가 일치 되게 연결 하세요.

저소음 흡입구 세척방법

청소 후 바닥이 더러워지면 솔형 흡입구나 칼형 흡입구로 청소하거나 부드러운 면 걸레로 닦아 주세요.

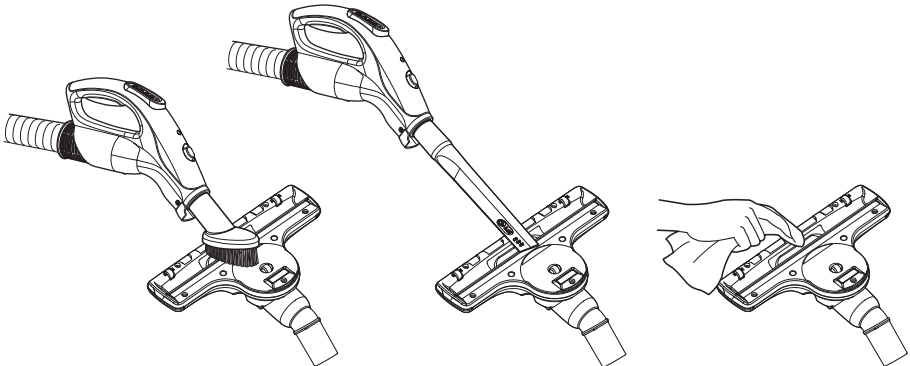

호스, 길이조절 연장관 등에 **솔형 흡입구**와 **칼형 흡입구**를 사용하여 손쉽게 청소할 수 있습니다.

솔형 흡입구

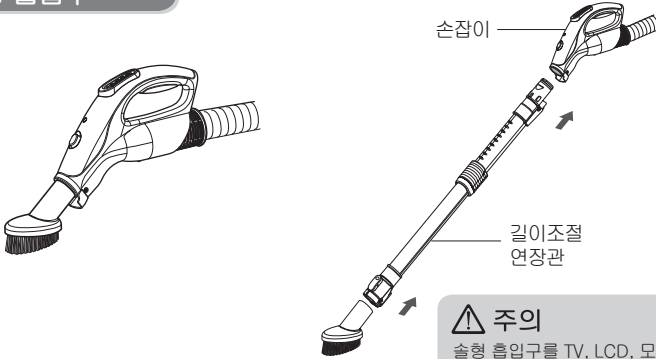

⚠ 주의

솔형 흡입구를 TV, LCD, 모니터 제품에 사용시 작은 흡집이 생길 수 있으니 사용에 주의하세요.

칼형 흡입구



■ 흡입력 조절스위치를 <정음>에 놓은 후 사용하세요.

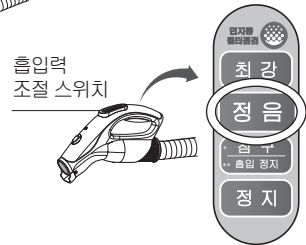

■ 본 흡입구로 장시간 사용시 모터에 무리가 갈 우려가 있습니다.

효과적인 청소방법

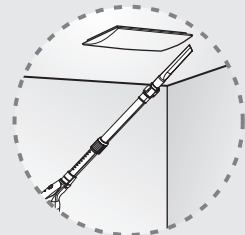
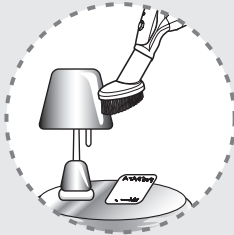

침구 흡입구를 사용할 수 없는 매트리스 틈새나 흡입구 바닥면과 같이 불규칙한 표면의 먼지를 쉽게 청소할 수 있습니다.

파이프를 연결하면 손이 닿지 않는 천장이나 전등, 벽면모서리의 먼지도 쉽게 청소할 수 있습니다.

이불, 침대 등 침구류를 청소할 때

침구 흡입구를 사용해 위생적인 청소가 가능합니다.

침구 흡입구를 길이조절 연장관에 장착하세요.
(분리할 때는 흡입구 분리버튼을 누른 상태에서 분리하세요.)

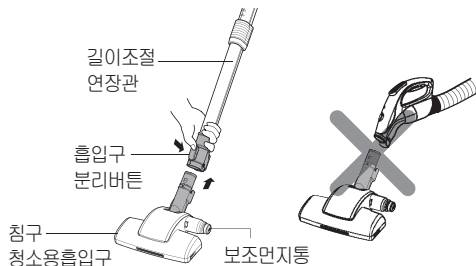

※ 호스와 침구 흡입구는 장착이 안됩니다.

효과적인 청소방법

침대, 침대이불, 두꺼운 이불



■ 기능버튼에 침구를 눌러 주세요.



- 침구 흡입구 장착 시 버튼을 한번 누르면 침구 흡입구의 진동과 흡입이 동시에 작동 됩니다.
침구 버튼을 두 번 누르면 침구 흡입구의 진동은 계속되고 흡입은 꺼집니다.
- 사용 중 기능 버튼인 정음 버튼을 누르면 정음 모드로 작동이 되고, 최강버튼을 누르면 최강 모드로 작동이 됩니다. 단, 침구 흡입구 작동은 계속 되고 있습니다.
- 청소가 끝나면 정지 버튼을 눌러 동작을 멈추세요.

⚠ 주의

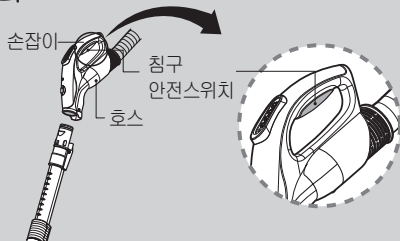

침구 청소 시 침구 안전스위치를 잡고 사용하세요.
침구 청소 중 침구 안전스위치를 잡지 않으면, 안전을 위하여 30초 후에 침구전원이 자동으로 꺼집니다.
재사용 시에도 침구 버튼을 누른 후 침구 안전스위치를 잡고 사용하세요.

• 내부의 진동자는 매우 정밀한 부품으로 이루어져 있기 때문에 침구 흡입구 본체를 절대 분해하지 마세요.

침구 흡입구 세척방법

⚠ 주의 흡입구 전체를 물로 세척하면 고장의 원인이 됩니다.

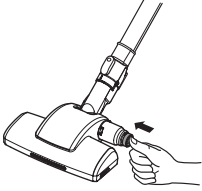

1 청소중 보조 먼지통 안에 먼지가 많으면 버튼을 5초 이상 꾹 눌러주세요. (먼지가 대부분 제거됩니다.)

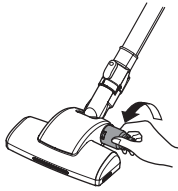

2 청소가 끝난 후 동안에 먼지가 많을 경우 보조 먼지통을 잡고 반시계 방향으로 돌려 분리시키세요.



3 보조 먼지통안의 먼지를 버리세요.

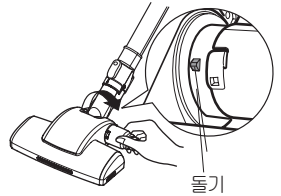

4 보조 먼지통을 잡고 돌기 부분을 맞춘 후 시계방향으로 돌려 결합시키세요.

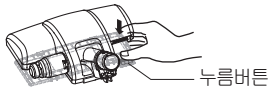

5 흡입구 뒤쪽의 누름 버튼을 눌러 바닥판을 분리하세요.



6 흡입구 본체의 더러운 면을 걸레로 구석구석 닦아 주세요.



7 분리된 바닥판을 물로 씻은 후 그늘에서 말려주세요.

진동판

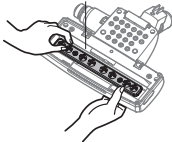

8 바닥의 진동판을 가지런히 놓습니다.

결합홈

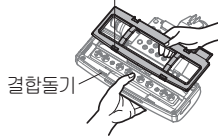

9 바닥판 결합돌기를 결합홈에 끼워 놓습니다.



10 위에서 눌러 바닥판을 확실하게 결합시킵니다.

먼지통 비움 알림 표시

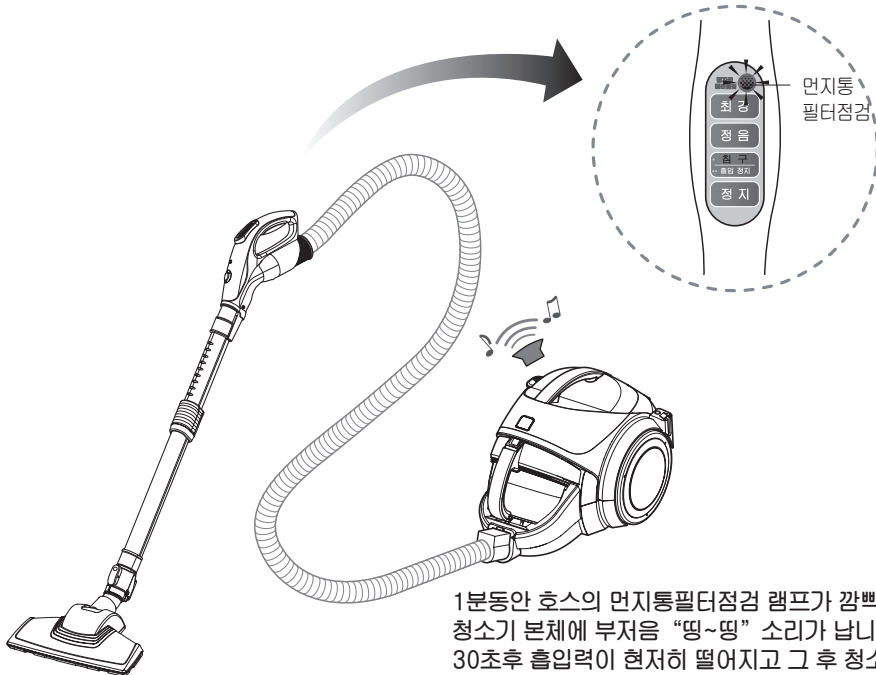

1분동안 호스의 먼지통필터점검 램프가 깜빡이고 청소기 본체에 부저음 “땡~땡” 소리가 납니다. 30초후 흡입력이 현저히 떨어지고 그 후 청소기는 자동으로 정지됩니다.

먼지통 분리/비우는 방법

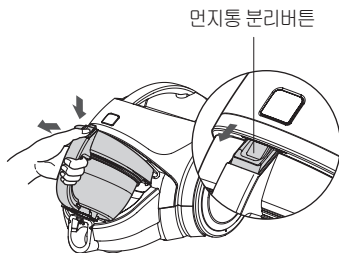

1 먼지통 분리버튼을 누른상태에서 먼지통을 잡아 당겨 본체에서 빼내세요.

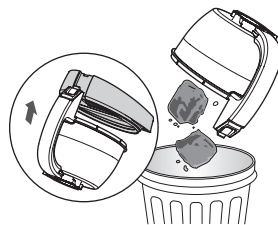

2 먼지통 뚜껑을 열고 먼지를 버리세요.

주의



• 왼쪽 그림과 같이 청소기를 세워뒀을 때는 먼지통의 버튼을 눌러도 먼지통은 분리되지 않습니다.

- 먼지통의 손잡이를 잡고 운반 시 소비자의 안전을 위한 분리방지 장치가 내장되어 있습니다.

※ 먼지통을 비운 후에도 호스의 먼지통필터점검 램프가 깜빡이고 본체에서 소리가 나면 먼지 분리기를 세척해 주세요

세척방법

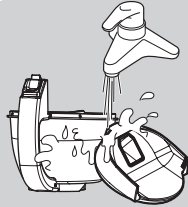

• 먼지통과 먼지통 뚜껑을 흐르는 물에 깨끗이 씻으세요.

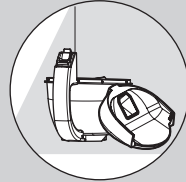

• 통풍이 잘 되는 그늘에서 하루정도 완전히 말린 뒤에 사용하세요.

조립방법

⚠ 주의 조립방법은 분리방법의역순으로하세요.

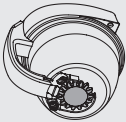

먼지통 바닥면에 금속성 이물질이 붙은 경우 제거 후 사용하세요.
청소기가 정상적으로 동작 안 할 수도 있습니다.

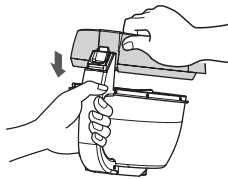

1 먼지통 뚜껑을 먼지통에 끼우세요.

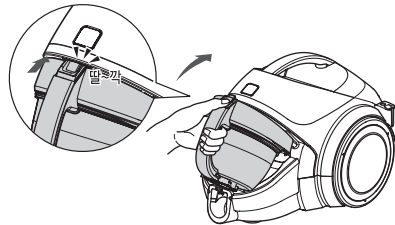

2 먼지통 손잡이를 잡고 딸깍 소리가 날때까지 밀어주세요. 먼지통을 완전히 조립하지 않으면 흡입이 약해질 수 있습니다.

먼지분리기 세척 알림 표시

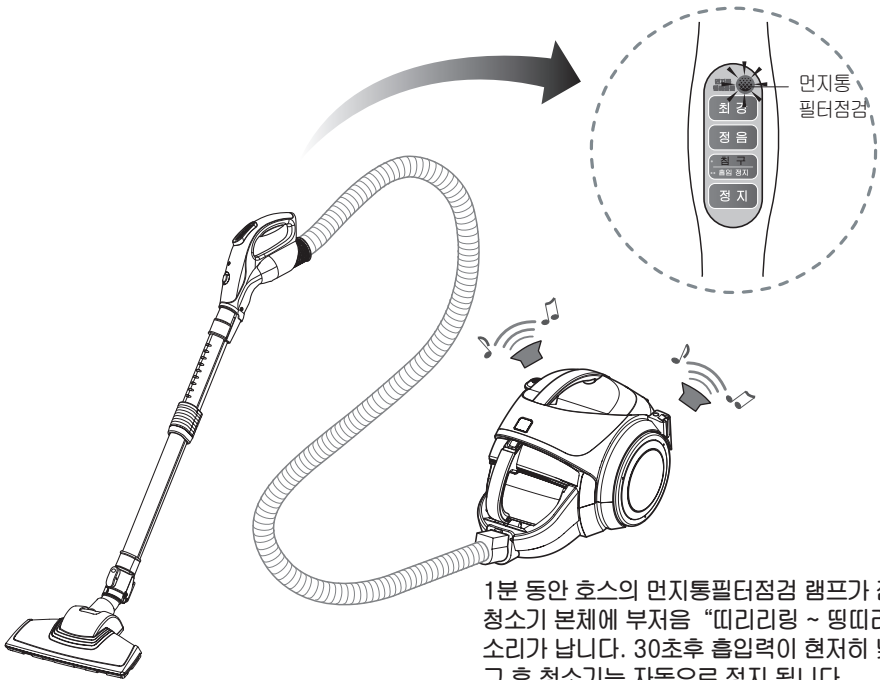

1분 동안 호스의 먼지통필터점검 램프가 깜박이고 청소기 본체에 부저음 “띠리리링 ~ 땡띠리리링 ~” 소리가 납니다. 30초후 흡입력이 현저히 낮아지고 그 후 청소기는 자동으로 정지 됩니다.

먼지분리기 분리 방법

분리방법

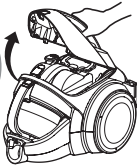

1 청소기 덮개 버튼을 누르고 본체 덮개를 열어 주세요.



2 먼지 분리기 핸들을 잡고 위로 당겨 주세요.

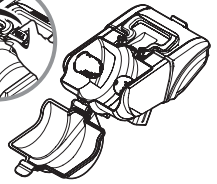

3 먼지 분리기 덮개를 열어서 먼지를 제거해 주세요.

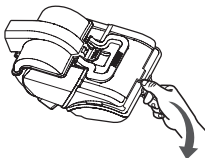

4 필터덮개를 열어주세요.

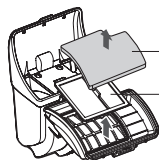

에어 필터
모터 보호 필터

5 에어 필터 및 모터 보호 필터를 꺼내세요.

세척방법

(차가운 물로 세척하세요)

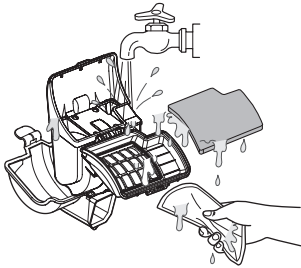

1 흐르는 물에 깨끗이 씻으세요.

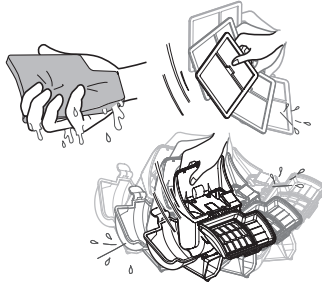

2 물기를 충분히 제거해 주세요.



3 통풍이 잘 되는 그늘에서 하루정도 완전히 말린 뒤에 사용하세요.

조립방법

주의 조립방법은 분리방법의 역순으로 하세요.
반드시 먼지 분리를 완전히 조립한 후에 청소기를 사용하세요.

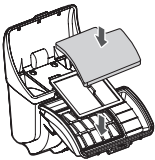

1 에어 필터 및 모터 보호 필터를 넣어 주세요.

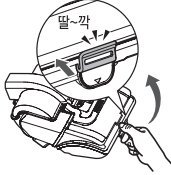

2 필터덮개를 닫아주세요.

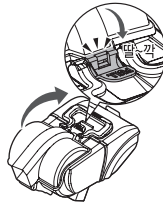

3 먼지 분리기 덮개를 닫아주세요.

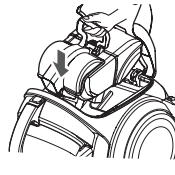

4 먼지 분리기 핸들을 잡고 아래로 내려 확실하게 결합시켜주세요.

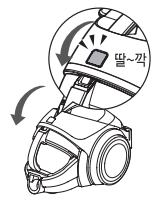

5 청소기 덮개를 닫아주세요.

주의

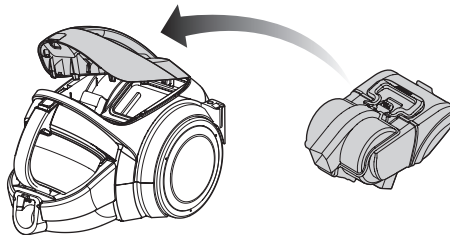

먼지분리기가없거나먼지분리기가제대로장착이되지않을시에는청소기본체에커버가닫히지않습니다.
제대로장착이안되었을경우먼지분리기를뺀다가다시조립하여주세요.
본체에커버가닫히지않은상태에서는청소기동작을삼가하여주세요.
이물질이들어가서청소기고장의원인이될수있습니다.

배기필터 분리/청소/조립방법

배기필터는 1년에 한번씩 털어서 사용하세요. (물로 세척하지 마세요.)

분리방법

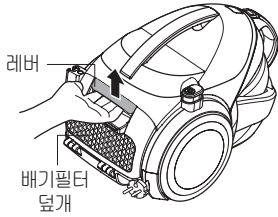

1 레버를 눌러 배기필터 덮개를 열어 주세요.

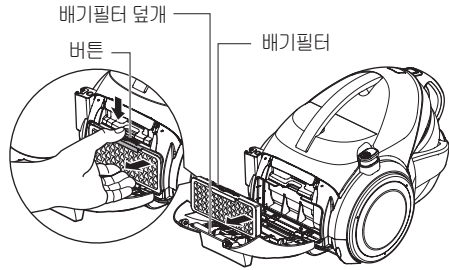

2 버튼을 눌러 배기필터를 분리하세요.

청소방법



3 배기필터를 털어서 손질해 주세요.

조립방법

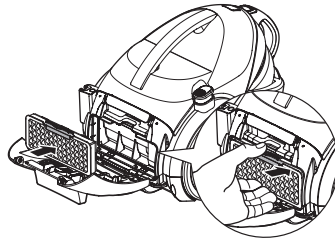

4 배기필터를 넣고 딸깍 소리가 날때 까지 확실하게 결합시킨 후 배기필터덮개를 닫아 주세요.



청소가 사용 후 이렇게 보관하세요

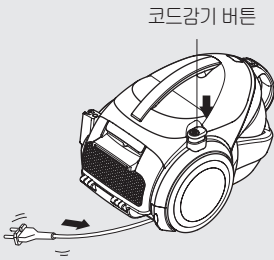

- 코드잠기 버튼을 누르면 코드가 감겨집니다.
- 흡입구의 돌기를 본체의 뒷면이나 바닥에 있는 홈에 끼우신 후 보관하세요.

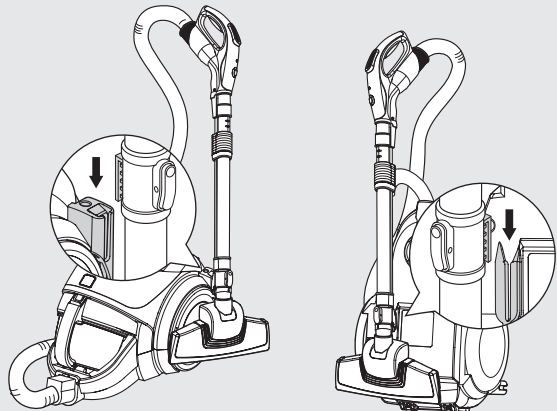

혹시 고장이 아닌데 서비스를 요청하여 돈을 낭비하는 일은 없어야겠죠?
 제품에 이상이 생겼을 경우 서비스센터나 대리점에 의뢰하시기 전에 아래 사항을
 먼저 확인해 보세요. 사용설명서의 간단한 조치만으로도 문제가 해결될 수 있으니까요.

갑자기 흡입이
 잘 안되신다구요?

1 단계 기능조절버튼의 “최강” 버튼을 누르세요.

2 단계 먼지분리기를 세척해주세요. 14p 15p

분리방법

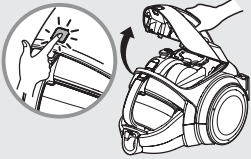

1 청소기 덮개 버튼을 누르고
 본체 덮개를 열어 주세요.

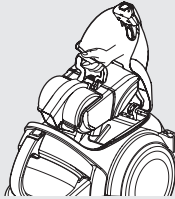

2 먼지 분리기 핸들을 잡고
 위로 당겨 주세요.

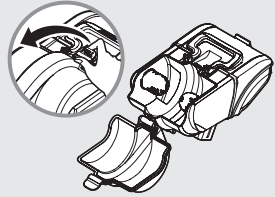

3 먼지 분리기 덮개를 열어서
 먼지를 제거해 주세요.

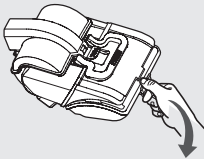

4 필터덮개를 열어주세요

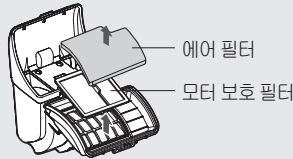

5 에어 필터 및 모터 보호 필터를
 꺼내세요.

세척방법

(차가운 물로 세척하세요)

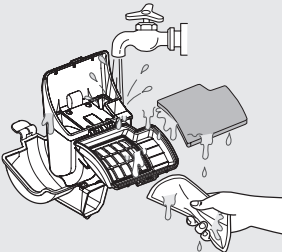

1 흐르는 물에 깨끗이 씻으세요.



2 물기를 충분히 제거해 주세요.



3 통풍이 잘 되는 그늘에서
 하루정도 완전히 말린 뒤에
 사용하세요.

고장 신고전에 먼저 확인해 보세요

혹시 고장이 아닌데 서비스를 요청하여 돈을 낭비하는 일은 없어야겠죠?
제품에 이상이 생겼을 경우 서비스센터나 대리점에 의뢰하시기 전에 아래 사항을
먼저 확인해 보세요. 사용설명서의 간단한 조치만으로도 문제가 해결될 수 있으니까요.

호스가 오므라들고
소음도 심하대구요?

3단계 1. 다음과 같이 부속품에 이물이 막혀 있는지 확인해 보세요.

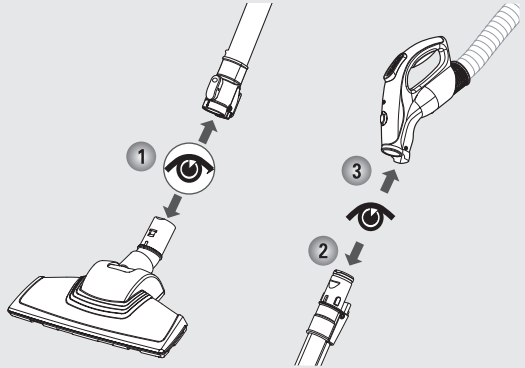

2. 이물이 막혀있지 않다면 호스를 연결한 후 기능 조절 버튼을 “최강” 모드로 동작시켜 호스입구를 손바닥으로 막았다 놓았다를 몇번반복하세요.
그리고 청소기를 사용해 보세요.

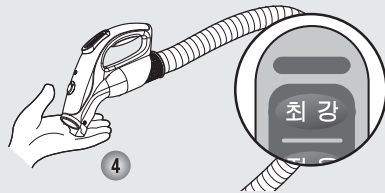

확인하세요	조치하세요
<p>Q 흡입력이 약해지고 떨리는 소리가 난다구요?</p>	<p>① 흡입구, 호스, 먼지통이 큰 이물질로 막혀 있는지 확인하시고, 막혀 있으면 나무젓가락 등으로 큰 이물질을 빼주세요. ② 모터 보호필터, 배기필터가 더러워졌는지 확인하세요. 14p 15p 16p ③ 먼지분리기가 장착이 되었는지 확인하세요.</p>
<p>Q 먼지통을 비웠는데도 호스 점검 램프에 빨간불이 들어오면서 동작이 안된다구요?</p>	<p>① 먼지통이 제대로 본체에 조립되었는가를 확인해 주시고 동작을 시켜 주세요. ② 모터 보호필터가 막혀서 동작을 하지 않을 수 있습니다. 14p 15p 모터 보호필터를 세척해 주세요.</p>
<p>Q 청소기가 전혀 작동되지 않는다고요?</p>	<p>① 콘센트에 전원 플러그가 꽂혀 있는지 확인하세요. ② 콘센트에 다른 제품(드라이어기/선풍기 등)을 꽂아 전기가 들어오는지 확인하세요. ③ 본체와 호스를 분리 후, 다시 결합해 주세요.</p>
<p>Q 코드가 끝까지 안감기거나 완전히 안 온다구요?</p>	<p>① 코드를 꺼내었다가 다시 감아주세요. ② 코드가 안 빠질 경우 코드를 세게 당겨 분리해 주세요.</p>
<p>Q 뜨거운 바람이 나오고 본체가 뜨겁다구요?</p>	<p>배기구에서 나오는 바람은 모터열을 냉각 시킨 후의 바람이므로 안심하세요.</p>
<p>Q 청소기 뒤쪽에서 냄새가 난다구요?</p>	<p>① 정상적으로 작동이 된다면 고장이 아닙니다. ② 구입초기후 3개월 가량은 새제품이므로 고무류 냄새가 날 수 있습니다. (새가구 냄새와 같은 원리입니다.) ③ 장기간 사용시에는 먼지통내의 먼지로 인한 냄새가 발생하오니 먼지통 및 먼지분리기를 세척하여 사용하세요.</p>
<p>Q 청소기에서 시끄러운 소음이 난다구요?</p>	<p>청소기의 흡입력이 높아 모터가 고속으로 회전할 때 발생하는 소리입니다. 사이קי링 모델은 공기 원심력에 의해 먼지를 모으는 원리이므로 공기 소음이 다소 높을수 있으나 고장이 아니므로 안심하고 사용하세요. 먼지통을 완전히 조립하지 않으면 소음이 발생할 수 있습니다. 먼지통을 완전히 조립해 주세요.</p>
<p>Q 침구청소 기능이 약하거나 잘 안된다구요?</p>	<p>침구 흡입구는 침구나 소파의 내부에 있는 진드기를 흡입하기 위한 것이므로 적용 제품에만 사용하시고 카펫 등의 청소는 가능한 한 일반 바닥용 흡입구를 사용하시기 바랍니다.</p>

LG전자의 사이קי링 청소기에는 모터의 과열을 방지하기 위하여 자동으로 청소기의 운전을 정지시키는 안전기능인 「**본체보호장치**」가 있으며, 다음과 같은 경우에 작동됩니다.

- 먼지통 내에 먼지가 가득 차거나 호스, 연장관이 막힌 상태로 계속 운전할 때
- 먼지분리기를 세척하지 않은 상태로 계속 운전할 때
- 솔형 흡입구 및 칼형 흡입구를 장착한 채 연속하여 장시간 사용할 때

본체보호장치작동으로 운전이 정지되면 전원플러그를 콘센트에서 뽑은 후

- 먼지통을 비우고 호스나 연장관 내에 막힌 이물을 제거하여 주세요.
- 먼지분리기, 모터 보호필터를 세척하여 주세요.

* 약 30분 후에는 본체보호장치가 해제되므로 다시 사용할 수 있습니다.(주위 온도에 따라 기다리는 시간이 달라집니다.) 조치 후에도 동일 현상이 나타날 경우 서비스센터로 전화를 주세요.



서비스에 대하여

고객의 권리

고객께서는 제품 사용중에 고장이 발생할 경우, 구입일로부터 1년 동안 무상서비스를 받으실 수 있는 「소중한 권리」가 있습니다. 단, 고객 과실 및 천재지변에 의해 고장이 발생한 경우는 무상 서비스 기간내에도 유상 처리됨을 알려드립니다.

유상 서비스 (고객의 비용부담)에 대한 책임

서비스 신청시 다음과 같은 경우는 무상 서비스 기간내라도 유상 처리 됩니다.

- ① 제품내에 이물질(물, 음료수, 커피, 장난감 등) / 흡입(토너, 석회, 분필가루, 시멘트, 공사장 흙먼지)하여 고장이 발생하였을 경우
- ② 제품을 떨어뜨리거나, 충격으로 인하여 제품파손 및 기능상의 고장이 발생하였을 경우
- ③ 신나, 벤젠 등 유기용제에 의하여 외관 손상 및 변형이 된 경우
- ④ LG전자 정품이 아닌 부품 또는 소모품을 사용하여 제품 고장이 발생하였을 경우 (어댑터, 배터리, 먼지봉투, 이어폰 등) → LG전자 정품은 가까운 LG전자 서비스 센터에서 구입 가능합니다.
- ⑤ 사용전압을 오(誤)인가하여 제품 고장이 발생하였을 경우
- ⑥ 고객이 제품을 임의로 분해하여 부속품이 분실 및 파손되었을 경우
- ⑦ LG전자서비스 센터의 수리기사가 아닌 사람이 제품을 수리 또는 개조하여 고장이 발생하였을 경우
- ⑧ 천재지변(낙뢰, 화재, 풍수해, 가스, 염해, 지진 등)에 의해 고장이 발생하였을 경우
- ⑨ LG전자제품 사용설명서내에 “안전을 위한 주의사항”을 지키지 않아 고장이 발생하였을 경우 (“안전을 위한 주의사항”을 잘 지키면 제품을 오래 사용할 수 있습니다.)
- ⑩ 기타 고객 과실에 의하여 제품 고장이 발생하였을 경우.

폐 가전제품 처리절차

신규제품 구입시

LG전자 대리점에서 신제품을 구입한 후, 기존제품을 버리고자 할 경우에는 신규제품 배달시 무상으로 처리해 드립니다.

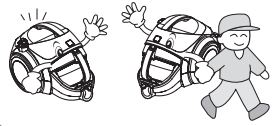

단순 폐기시

가전제품, 가구 등 대형 생활폐기물을 버리고자 할 경우에는 지역 주민센터로 연락하시면 됩니다.

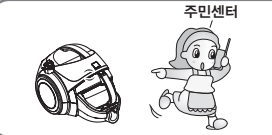



LG전자 서비스센터 대표 전화번호

사용불편 및 고장접수는 (전국 어디서나)
1544-7777, 1588-7777

• 전화 걸기 전

제품 모델명, 고장상태, 전화번호, 주소를 정확히
알고 계시면 보다 빠른 서비스를 받으실 수 있습니다.

• 전화 연결 시

ARS 안내에 따라 제품을 정확하게 선택하시면
해당 제품의 전문 상담원에게 최고의 서비스를
받으실 수 있습니다.

고객 상담실 (제안 및 불만사항) 080-023-7777

인터넷 서비스 신청

www.lgservice.co.kr

• 인터넷 서비스를 이용하시면 제품에 대한 자가진단,
원하는 날짜와 시간에 서비스 신청,
실시간 PC 원격 상담이 가능하여 보다 편리하게
이용하실 수 있습니다.

• 인터넷으로 출장 서비스를 신청하시면 수리비 할인
혜택을 드립니다.
(단, 당사의 사정에 의해 변경될 수 있습니다.)



서비스 품질(ISO) 인증마크란?
서비스 품질이 우수한 기업에 대한 품질을 국가 기관인
지식경제부가 보증하는 인증마크입니다.

사용설명서는 회사 사정에 따라 변경될 수 있습니다.