



사용설명서

DIOS Built-In 가스쿡탑

사용전에 안전을 위한 주의사항을 반드시 읽고 정확하게 사용하세요.

HB7441BP/N, HB7441CP/N, HB7447BN/P

P/NO : EBAX00141A

www.lge.co.kr

안전을 위한 주의사항

- ▶ '안전을 위한 주의사항' 은 제품을 안전하고 올바르게 사용하여 사고나 위험을 미리 막기 위한 것이므로 반드시 지켜 주세요.
- ▶ 주의사항은 '경고'와 '주의'의 두가지로 구분되어 있으며 '경고'와 '주의'의 의미는 다음과 같습니다.

⚠ 경고 지시사항을 위반할 시 심각한 상해나 사망이 즉각적으로 발생하는 경우

⚠ 주의 지시사항을 위반할 시 경미한 상해나 제품 손상이 발생할 가능성이 있는 경우

- ▶ ⚠는 특정 조건하에서 위험이 발생할 우려가 있으므로 주의하라는 기호입니다.

⚠ 경고

- 조리 이외 다른 용도로 사용하지 마세요.
화재의 원인이 됩니다.



- 인화물질을 제품 옆에 두지 마세요.
화재나 폭발의 원인이 됩니다.

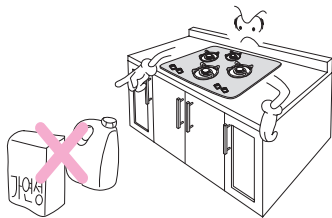

- 조리중에는 옷이나 앞치마가 화기에 닿지 않도록 하세요.
화재나 화상의 원인이 됩니다.

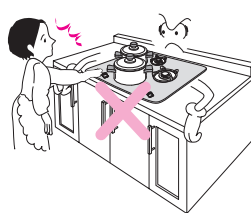

- 어린이의 접근이나 조작을 금해 주세요.
화재나 화상의 원인이 됩니다.

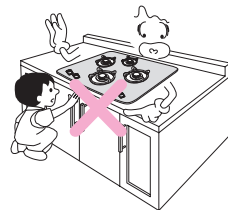

- 필요이상의 큰 조리기구 사용 하지 마세요.
불완전연소 및 제품과열의 원인이 됩니다.



- 요리중에 자리를 떠나지 마세요.
화재나 제품고장의 원인이 됩니다.

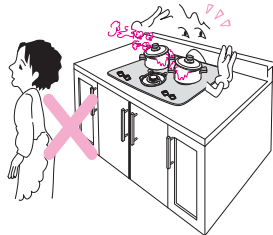

- 제품의 분해, 수리, 개조는 절대로 하지 마세요.
누전, 화재, 상해의 원인이 됩니다.

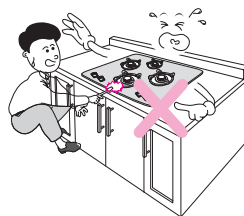

- 가스냄새가 나면 즉시 창문을 열어 환기 시키고 전기장치는 사용 하지 마세요.
환기가 잘되는 곳에 설치 하세요.

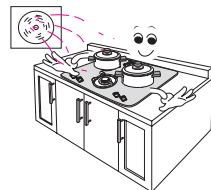

안전을 위한 주의사항

⚠ 경고

- 문어발식 콘센트를 사용하지 마세요.
감전과 화재의 원인이 됩니다.

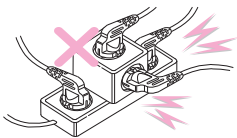

- 물이 묻은 손으로 플러그를 콘센트에서 빼거나 끼우지 마세요.
감전될 우려가 있습니다.



- 가스호스가 배기구나 제품 밑바닥, 기타 다른 발열부에 닿지 않도록 하세요.
가스누설로 인한 폭발이나 화재, 질식의 원인이 됩니다.

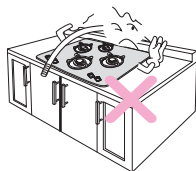

- 가스호스가 꺾이거나 눌리지 않도록 하세요.
불완전 연소에 의한 일산화탄소중독의 원인이 됩니다.

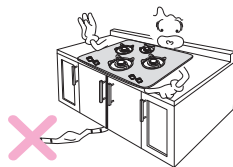

- 환기가 잘되는 곳에 설치하세요.
불완전 연소에 의한 일산화탄소중독의 원인이 됩니다.

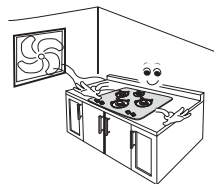

- 바닥이 단단하고 수평인 곳에 안전하게 설치해주세요.
화재나 제품 오동작의 원인이 됩니다.

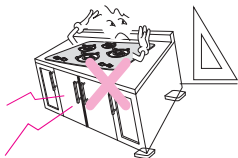

- 커튼 등과 같이 불이 타기 쉬운 물건이 있는 곳에서는 설치하지 마세요.
화재의 원인이 됩니다.



- 사용 후에는 반드시 소화를 확인하세요.
외출이나 취침시에는 가스밸브를 잠궜주세요.
화재의 원인이 됩니다.

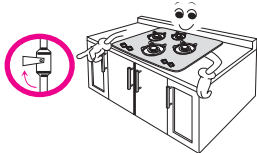

- 전원선 및 코드가 찢혔거나 녹지 않았는지 확인하세요.
감전이나 화재의 원인이 됩니다.



- 가스가 새고 있을때
※ 각종 스위치(환풍기, 형광등 등)는 절대 조작하지 마세요. 조작과 동시에 스파크에 의한 폭발의 위험이 있습니다.



- 탕버너에 요리를 할 경우 요리용기는 바닥면이 반드시 평평한 용기만 사용하세요.
(굴곡, 요철, 홀형상의 용기는 절대 사용하지 마세요.)
주변의 온도가 높아 부품의 손상 원인이 되며, 요리물이 넘쳐 흘러 화상의 위험이 있습니다.

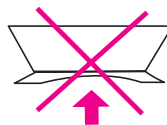
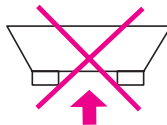
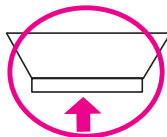

안전을 위한 주의사항

⚠ 주의

- 가스는 반드시 명판에 지정된 가스를 사용하세요.

과열이나 불완전 연소에 의한 일산화 탄소 중독의 원인이 됩니다.

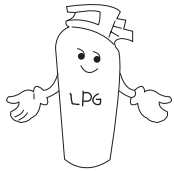

- 전기제품과는 일정거리를 유지하세요.

잠음발생의 원인이 됩니다.

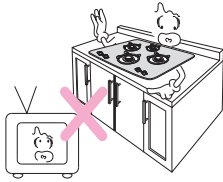

- 가스호스는 가능한 짧게 하세요.(3m이내)

불완전 연소의 원인이 됩니다.



- 바람이 심하게 부는 곳에 설치하지 마세요.

점화 불량의 원인이 됩니다.

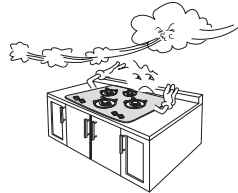

- 청소시에는 왁스나 신나를 사용하지 마세요.

제품의 외관이 벗겨질 수 있습니다.

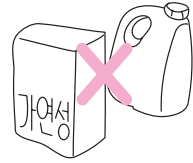

- 장시간 사용하지 않을 때는 전원플러그를 뽑아주세요.

절전효과가 있습니다.

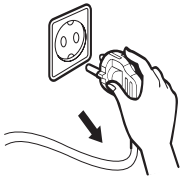

- 소화후에도 약 30분간은 표면이 뜨거우므로 주의 하세요.

접촉시 화상의 우려가 있습니다.



- 사용중에 정상적으로 연소가 되고 있는지 한번씩 확인 하세요.

이상 과열에 의한 화재나 불완전 연소에 의한 일산화 탄소 중독의 원인이 됩니다.

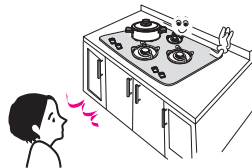

- 음식물이 타지않게 주의 하세요.

제품의 손상이나 화재, 화상의 위험이 있습니다.

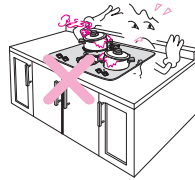

- 보조기구(그물망)을 올려 놓고 사용하지 마세요.

화재 및 제품고장의 원인이 됩니다



이런 점이 좋습니다.

실버 버너 채용

- ▶ 버너헤드가 우산 역할을 하고, 버너바디와 상판이 잘 밀착되어 있어 국물이 내부로 침투하지 않으므로 청소가 한결 용이합니다

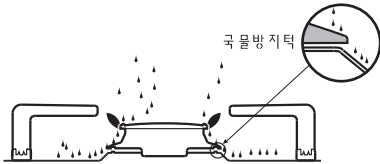

미러 블랙 법랑 상판 & 세라믹 유리상판 채용

(HB7441BN/P, HB7441CN/P) (HB7447BN/P)

- ▶ 최고급 미러 블랙법랑 & 세라믹 유리상판을 채용하여 청소가 쉽고 제품을 깨끗하게 사용할 수 있습니다.

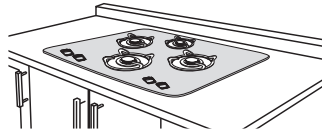

가스차단 소화안전장치

- ▶ 이런 경우 안전장치가 작동합니다.
 1. 음식물이 넘쳐 불꽃이 꺼졌을 경우
 2. 바람이 불어 불꽃이 꺼졌을 경우
 3. 점화가 되지 않은 상태이거나 점화한 후 약 2~3초 동안 점화 손잡이를 꼭 눌러 점화위치로 잡고 있지 않았을 때 불꽃이 꺼지면 점화위치로 잡고 있지 않았을 때 불꽃이 꺼지면 열감지봉에 열이 전달되지 않으므로 가스를 자동 차단시켜 가스누설을 방지해 줍니다.
- ▶ 안전장치가 작동하였을 때 조치 불꽃이 꺼지고 안전장치가 작동할 때까지 미량의 가스가 유출되므로 점화 손잡이를 소화위치로 되돌려 가스를 잡고 충분히 환기시킨 다음 재점화 하세요.
- ▶ 주의 즉시 점화하면 유출된 가스에 의하여 펍 소리와 함께 점화되는 경우가 있습니다.



가스차단 소화안전장치

- ▶ 음식물이 넘치거나 바람이 불어 불꽃이 꺼졌을 때 가스를 자동으로 차단시켜 가스누설을 방지 해줍니다.



고급스러운 미러 블랙 법랑 & 세라믹 유리상판

(HB7441BN/P, HB7441CN/P) (HB7447BN/P)

- ▶ 미러 블랙법랑 & 세라믹 유리상판을 사용하여 세련되고 고급스러운디자인의 고품격 주방을 연출합니다. 또한 슬림형이라 주방 공간 활용성이 높고, 청소도 간편 합니다.



사용방법

사용 전에

- ▶ 중간 밸브가 잠겨져 있는가, 점화 손잡이는 소화위치에 있는가를 확인하세요.
- ▶ 가스통에 있는 밸브와 중간밸브를 열어 주세요.
- ▶ 요리할 그릇을 올려주세요.

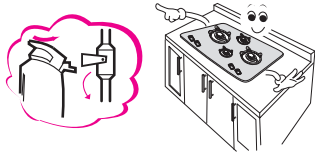

- ### 1 점화손잡이를 눌러, 반시계방향으로 돌려서 점화 위치까지 돌린다음 "푹" 눌러 불을 붙인다

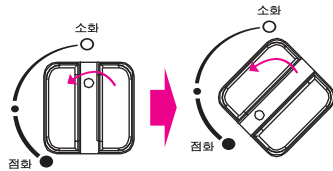

- ▶ '점화' 위치까지 완전히 돌린다.
- ▶ '점화' 위치에서 약 3초간 눌러 계속 점고 있다.

- ### 2 점화손잡이로 불꽃 크기를 조절한다.

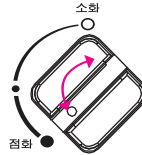

- ▶ 점화의 위치에서 가장 화력이 세고 소화쪽으로 갈수록 화력이 약해집니다. 요리의 양이나 종류에 따라 적절한 화력으로 조절하세요.

- ### 3 대, 소 버너로 원하는 요리를 한다.

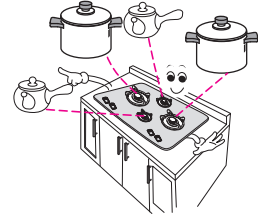

- ▶ 대버너(좌,우) : 양이 많고 단시간내에 해야 될 요리
- ▶ 소버너(앞,뒤) : 양이 적은 요리

- ### 4 점화손잡이를 오른쪽으로 돌려 불을 끈다.

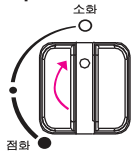

- ▶ 점화손잡이를 시계방향으로 돌려 소화의 위치에 오게 하면 불이 꺼집니다. (불꽃이 꺼진 것을 눈으로 확인하세요.)
- ▶ 소화시에 "푹" 하는 소리가 날 수 있으나 이것은 소화음으로 제품의 이상은 아니므로 안심하고 사용하세요.

사용 후에

- ▶ 사용 후에는 반드시 중간밸브 손잡이를 호스와 직각방향으로 돌려 잠급니다.
- ▶ LPG 가스 사용시에는 장기간 사용하지 않을 경우가스통의 밸브를 잠그어 주세요.

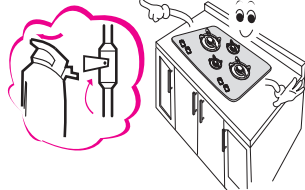

정전시 사용하시려면

- ▶ 버너에 불을 갖다던 다음 점화손잡이를 눌러, 돌려서 점화 위치까지 돌린다음 "푹" 눌러 불을 붙인다

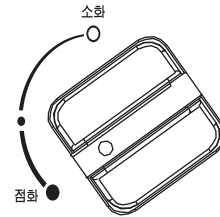

이렇게 설치해 주세요

- ▶ 제품의 설치조건 및 주의사항은 재해 예방을 위해 꼭 지켜 주세요.
- ▶ 다음의 내용과 다르게 설치하여 발생한 재해는 당사가 책임지지 않습니다.

1. 설치장소 선택

- ▶ 환기가 잘 되는 곳에 설치하세요.
- ▶ 오래 사용할 수 있도록 습기가 없는 곳을 선택하세요.
- ▶ 화재의 위험이 없는 곳에 설치하세요.
- ▶ 제품의 측면과 후면은 목재와 같은 가연성 벽으로부터 15cm 이상 떨어진 곳에 설치하세요.
- ▶ 제품의 윗부분과 천정 등과의 거리는 1m 이상이 되도록 설치하세요.
- ▶ 옆, 뒷벽면에서 15cm 이상, 윗벽면은 1m 이상 간격을 두고 설치하지 못할 경우에는 방열판을 붙여 사용하세요.
- ▶ 제품이 밀면 인화성 물질이 유입되지 않도록 하세요.

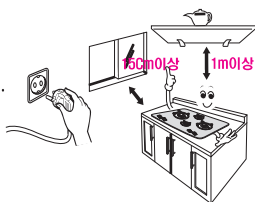

규격 점지콘센트에
꼭주세요.

2. 제품은 싱크대와 단단히 고정되어 되고 흔들림이 없어야 합니다.

- ▶ 제품이 불안정하게 설치될 경우 곡물이 넘치거나 제품 오동작의 원인이 됩니다.

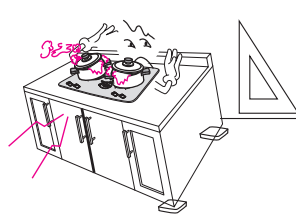

- ▶ 제품설치는 반드시 "사용설명서"에 지시된 사항으로 해야되고, 허가를 득하지 않은 사람은 설치를 할 수 없습니다.
- ▶ "사용설명서"를 준수하지 않으면 제품 오동작 및 안전사고의 원인이 되고 제품의 수명이 짧아집니다.

3. 고온으로 전원코드가 녹아 감전의 원인이 될 수 있습니다.

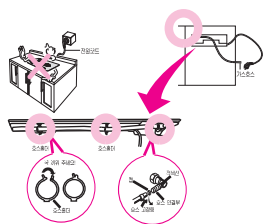

- ▶ 전원코드가 가스호스는 제품 뒷면의 아래쪽으로 연결하여 사용하세요.
- ▶ 가스호스나 전원코드는 반드시 상기 우측 그림과 같이 설치하여 주세요. 가스누설이나 화재, 감전사고의 원인이 됩니다.
- ▶ 가스호스가 호스홀더를 지나도록 설치하고 호스홀더를 고정하여 주세요.(상기그림참조)
- ▶ 가스호스는 호스연결부의 적색선까지 완전히 끼우고 호스고정링으로 확실히 조여주세요.
- ▶ 호스가 갈라져 있거나 할겁게 끼워지면 새것으로 교환해 사용하세요.

4. 삼발이와 주변 부품의 바른 위치 확인

- ▶ 버너헤드는 열감지봉에 잘 맞추어 조립하고 버너캡과 버너헤드의 사이가 뜨거나 비스듬히 경사지지 않게 잘 얹어주세요.

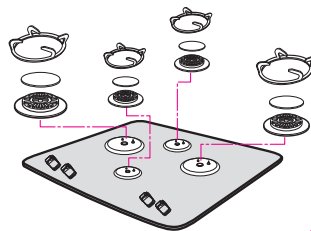

설치순서

본 제품은 한국 공업규격에 따른 싱크대에 설치하십시오. 그 외의 싱크대에는 절대 설치를 금합니다. { 한국공업규격 싱크대치수 : 600mm(가로)X600mm(세로)X850mm(높이) }

1. 싱크대 상판에 구멍을 낸다.

- 싱크대 상판의 구멍을 그림의 치수에 준하여 정확하게 가공하여 주십시오.

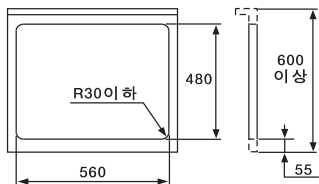

2. 제품상판에 조립되어 있는 삼발이, 버너캡, 버너헤드를 분리한다.

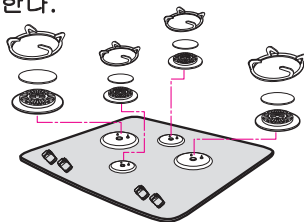

3. 가스호스 및 전원코드를 연결한다.

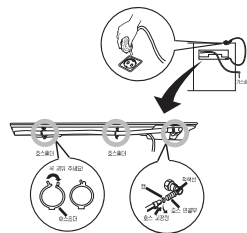

4. 제품을 싱크대에 조립한다.

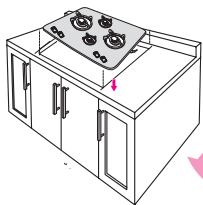

설치장소 주의사항

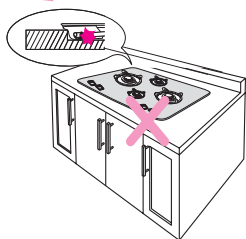

- 제품의 수평을 확인하여 주십시오. 수평이 되지 않으면 이상연소되고, 일산화탄소 중독의 원인이나 화재의 원인이 됩니다.
- 제품 삼입시 전원코드가 짝하지 않도록 주의하십시오.(감전의 원인이 됩니다.)
- 설치고정용 브라켓이 제품에 부착되어 있으니 별도로 제품을 분해 고정할 필요가 없습니다.

설치장소 주의사항

- ※ 싱크대 좌우 끝에 비정상적으로 설치할 경우 호스 연결부 또는 전원코드가 싱크대 간섭으로 손상될 우려가 있으므로 좌우끝 설치는 하지 마세요.
- 제품 밑면에 다른 제품 및 기구를 설치시 가스호스 및 전원코드 설치에 지장이 없는 구조로 설치하십시오.
 - 제품표면에 온도상승이 높은 다른 제품은 설치하지 마세요.
 - 습기나 물이 발생하는 다른 제품은 설치하지 마세요.
 - 제품설치에 지장을 주는 크기의 다른 제품은 설치하지 마세요.
- ◆ 가스호스 연결시 하단부 다른 제품이 가스호스에 간섭을 받지 않도록 하세요.(특히 니플에 간섭을 받으면 위험합니다.)
- ◆ 매입깊이 확보 안된 상태에서 드럼세탁기, 김치냉장고 복합설치를 가합니다.

- 전원은 220V 전용입니다.
- 전원코드와 가스호스는 제품 뒷면의 아래쪽으로 연결하여 사용하세요.
- 가스호스나 전원코드는 반드시 위의 그림과 같이 설치하여 주세요. 가스누설이나 화재, 감전사고의 원인이 됩니다.
- 가스는 반드시 제품에 지정된 가스를 사용하십시오.(제품과 다른 가스를 사용하면 이상 연소의 원인이 됩니다.)
- 가스호스 연결은 반드시 유자격자 및 법적으로 허가를 득한 업체에서 실시해야 합니다.
 - 가스호스가 호스홀더를 반드시 지나가도록 설치하여 호스홀더가 풀리지 않게 꼭 끼워 주세요.
 - 가스호스는 호스연결부의 적색선까지 완전히 끼우고 호스고정링으로 확실히 조여주세요.
 - 호스가 갈라져 있거나 헐겁게 끼워지면 새것으로 교환해 사용하세요.
- 가스호스 연결후 반드시 누설검사를 하십시오.

5. 버너헤드, 버너캡, 삼발이를 조립한다.

- 버너헤드, 버너캡, 삼발이 손으로 조립 하십시오..
- 제품을 싱크대에서 분리시 쉽게 분리가 안되므로 삼발이 제거 후 상판 뒷면의 중앙부 홈에 손을 넣어 들어 올린 후 제품 몸체를 잡고 분리해 주십시오.

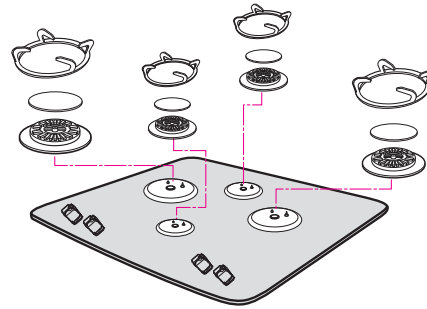

제품치수 및 설치완료치수

제품 치수

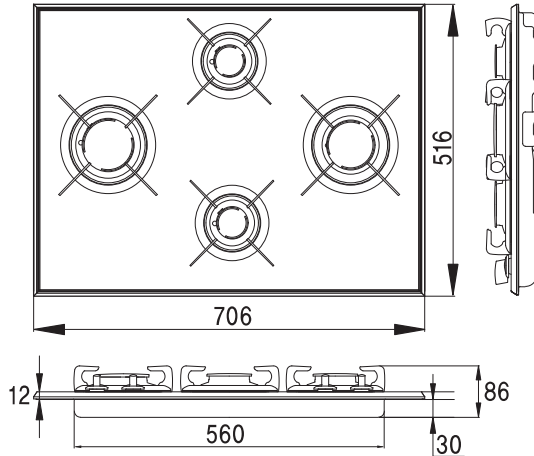

설치완료치수

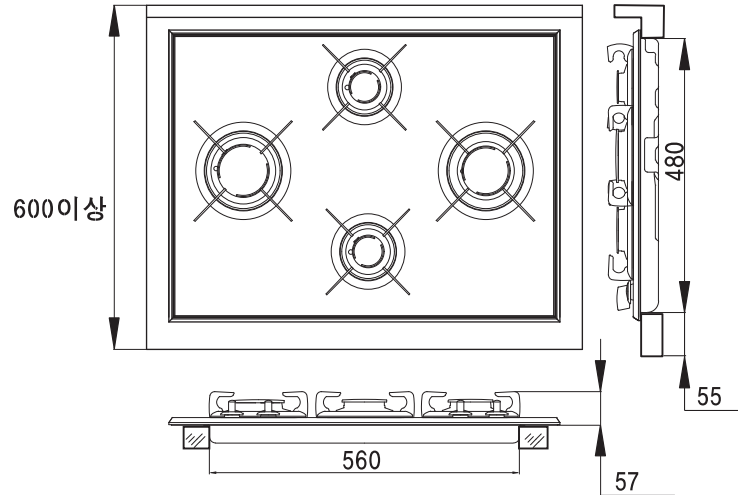

일상의 점검과 손질방법

일상적인 점검

- ▶ 호스나 중간 밸브, 가스통 밸브의 호수연결 부위에 비눗물을 칠하여 가스가 새는지 확인해 보세요.
가스가 새면 거품이 생깁니다.
- ▶ 가스호스의 연결부위에 고정링이 확실하게 조여있는지 확인해 주세요.
- ▶ 점화손잡이는 소화위치에 놓여 있는지를 확인해 보세요.

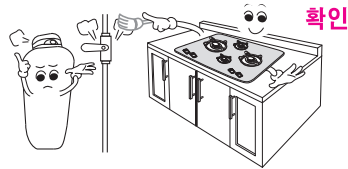

손질하는 방법

외관

- ▶ 따뜻한 비눗물과 부드러운 천으로 닦아 주세요.
- ▶ 수세미 또는 기타 예리한 도구를 사용하지 마세요.

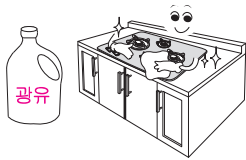

삼발이

- ▶ 따뜻한 물에 몇분간 담그어 둔 다음 중성세제로 깨끗이 씻어 주세요.
- ▶ 마른 걸레로 물기를 닦은 다음 제자리에 놓아 주세요.

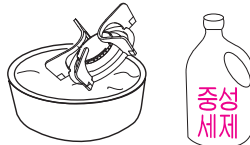

상판

- ▶ 삼발이를 들어낸후 세제를 묻힌 부드러운 천으로 닦고 마른걸레로 물기를 닦아 주세요.
- ▶ 금속제(철) 수세미 또는 예리한 도구를 사용하지 마세요.

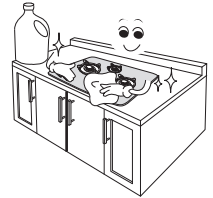

열감지봉, 점화플러그

- ▶ 열감지봉이나 점화플러그에 낡은 조리물이 묻어 있으면 불이 붙지 않으므로 깨끗이 닦아 주세요.

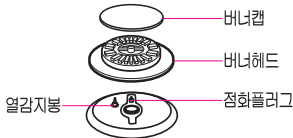

버너헤드

- ▶ 버너불꽃이 일정하지 않으면 버너캡을 들어낸 후 버너헤드에 오물이 묻어 있는지 확인하고 솔이나 송곳으로 깨끗이 청소하여 주세요.



장기간 보관시

- ▶ 사용가스 중간밸브와 메인밸브를 잠그어 주세요.



일상점검 및 손질방법

청소방법

상판

- 먼저 삼발이를 들어낸 후 상판에 붙어있는 고형의 찌꺼기들을 제거하십시오.
- ▶스크래퍼로 상판위에 남아있는 찌꺼기가 타서 눌러 붙기전에 제거하세요.
 - ▶스크래퍼를 모로 세워서 사용하지 마세요. 상판에 흠집이 발생할 수 있습니다.
 - ▶스크래퍼는 가까운 철물점이나 전문취급점에서 구입하여 사용하시면 됩니다.
(스크래퍼는 유리 상판에만 적용.)

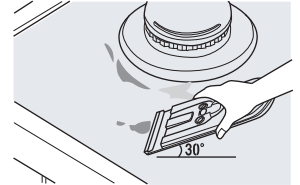

- 상판이 완전히 식은 다음 상판표면에 남아있는 찌꺼기 들은 주방용 세제를 사용하여 종이타올이나 면 헝겊등으로 문질러 주세요.
- ▶주방용세제(LG홈스타)는 가까운 슈퍼나 소매점에서 구입하여 사용하시면 됩니다.
 - ▶연마스폰지나 수세미등으로 상판을 닦지 마시고 부식성 있는 세제나 녹제거제등을 사용하지 마십시오.
 - ▶특히 설탕이 포함된 음식물이 끓어 넘쳤을 때는 반드시 상판위에 타서 눌러붙기 전에 제거해야 합니다.

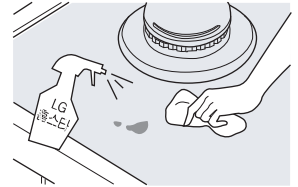

마지막으로 깨끗한 종이 타올이나 면 헝겊등으로 상판에 남아있는 세제를 깨끗이 닦아 내십시오.

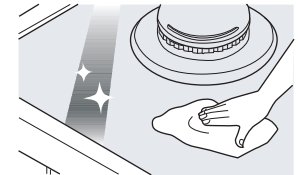

스크래퍼 사용법

- 초기 개봉시에는 안전을 위해서 스크래퍼의 날이 거꾸로 끼워져 있습니다.
- 교환작업시 칼날에 주의하여 주시고, 특히 어린이들의 손이 닿지 않는곳에 잘 보관하여 주세요.

눌러서 앞으로 밀면 날이 나옵니다.



날을 측면으로 빼내고

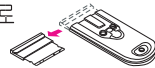

뒤집어서 다시 삽입합니다.

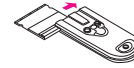

사용후에는 안전을 위하여 눌러 당겨서 날을 집어 넣으세요.

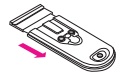

고장신고 전에 이런 점을 확인하세요

▶ 제품에 이상이 생겼을 경우에는 LG전자 대리점 및 서비스센터에 의뢰하시기 전에 아래 사항을 꼭 확인해 주세요.

증상	확인 사항	조치 사항
가스냄새가 난다.	<ul style="list-style-type: none"> ▶ 사용을 즉시 중단하고, 중간 밸브와 가스통 밸브를 잠그고 환기를 시킨 다음, LG전자 대리점 및 서비스센터로 연락해 주세요. ▶ 성냥이나 라이트를 켜지 말고, 환풍기 및 전기기구 스위치에도 손을 대지 마세요. 	
불꽃이 노랗다.	<ul style="list-style-type: none"> ▶ 가스를 다 쓰지 않았습니까? ▶ 버너캡 조립이 잘못되어 있지 않습니까? ▶ 사용 가스는 지정된 가스입니까? 	<ul style="list-style-type: none"> ▶ 새 가스통으로 갈아 주세요. ▶ 버너캡을 바르게 조립하세요. ▶ 명판에 표시된 가스를 사용하세요.
불꽃이 날리거나 불안정하다.	<ul style="list-style-type: none"> ▶ 사용 가스는 지정된 가스입니까? ▶ 사용 장소가 밀폐되어 있지 않습니까? 	<ul style="list-style-type: none"> ▶ 명판에 표시된 가스를 사용해 주세요. ▶ 창문을 열어 환기시켜 주세요.
불을 붙일때나 사용중에 소리가 난다.	<ul style="list-style-type: none"> ▶ 버너캡 조립이 잘못되어 있지 않습니까? ▶ 버너캡 구멍이 막히지 않았습니까? ▶ 가스레인지 주위에 가스가 남아 있지 않습니까? 	<ul style="list-style-type: none"> ▶ 버너캡을 바르게 조립해 주세요. ▶ 버너캡 구멍이 막히지 않도록 청소해 주세요. ▶ 창문을 열고 환기시켜 주세요.
사용중에 불이 꺼진다.	<ul style="list-style-type: none"> ▶ 가스통의 밸브나 중간 밸브가 잠겨있지 않습니까? ▶ 가스 호스가 꺾여 있지 않습니까? ▶ 사용 가스는 지정된 가스입니까? 	<ul style="list-style-type: none"> ▶ 가스통의 밸브나 중간 밸브를 열어 주세요. ▶ 가스 호스를 펴 주세요. ▶ 명판에 표시된 가스를 사용해 주세요.
붉은 불꽃이나 노란불꽃이 난다.	▶ 가습기를 사용하지 않습니까?	▶ 주위공기를 환기시켜 주세요.
	<ul style="list-style-type: none"> ▶ 날씨가 흐리고 비가 올때는 주위의 습도에 의해 불꽃이 붉게 연소되는 경우도 있으나 안심하고 사용하셔도 됩니다. ▶ 제품초기 설치나 사용중 배관내의 미세물질에 의한 노란불꽃이 발생할 수 있으나 안심하고 쓰세요. 	
점화손잡이를 돌려도 불이 붙지 않는다.	<ul style="list-style-type: none"> ▶ 전원 플러그는 콘센트에 완전히 접속되어 있습니까? ▶ 가스통의 밸브나 중간 밸브가 잠겨 있지 않습니까? <ul style="list-style-type: none"> ▶ 사용된 가스는 지정된 가스입니까? ▶ 점화손잡이를 돌릴 때 손잡이에서 일찍 손을 떼지 않았습니까? 	<ul style="list-style-type: none"> ▶ AC220V용 콘센트에 완전하게 접속시켜 주세요. ▶ 가스통의 밸브나 중간 밸브를 열어 주세요. (후조력크기 사용시 후조력크크 밸브를 닫은후 1-2초후 다시 열어주세요.) ▶ 명판에 표시된 가스를 사용해 주세요. ▶ 점화손잡이를 2-3초 동안 "꼭" 눌러 들린 상태로 있어 주세요.
불이 붙지 않는다.	▶ 이 증상은 위의 모든 사항들과 관련이 있으니 하나 하나 잘 확인해 보세요.	

※ 높은 가스압력으로 불꽃이 날려서 불이 붙지 않으면, 냄비를 올려 놓고, 점화시켜 보시고 계속 동일 현상이 발생하면, LG 대리점 및 서비스센터로 문의하세요.

폐 가전제품의 처리 절차

신규제품 구입시

LG전자 대리점에서 신제품을 구입한 후, 기존 제품을 버리고자 할 경우에는 신규 제품 배달시 무상으로 처리해 드립니다.

단순 폐기시

가전제품, 가구 등 대형 생활 폐기물을 버리고자 할 경우에는 지역 동사무소 연락하시면 됩니다.

서비스에 대하여

♡ 고객의 권리

고객께서는 제품 사용 중에 고장이 발생할 경우, 구입일로부터 1년동안 무상 서비스를 받으실 수 있는 (소중한 권리)가 있습니다. 단, 고객 과실 및 천재지변에 의해 고장이 발생한 경우에는 무상 서비스 기간내라도 유상 처리됨을 알려드립니다.

♡ 유상 서비스(고객의 비용 부담)에 대한 책임

서비스 신청시 다음과 같은 경우는 무상 서비스 기간내라도 유상 처리됩니다.

1. 제품내에 이물질 투입(물, 음료수, 커피, 장난감 등)하여 고장이 발생하였을 경우
2. 제품을 떨어뜨리거나, 충격을 주어 제품이 파손되거나 기능상의 고장이 발생하였을 경우
3. 신나, 벤젠 등 유기 용제에 의하여 외관이 손상되거나 변형된 경우
4. LG 전자 정품이 아닌 부품 또는 소모품을 사용하여 제품 고장이 발생하였을 경우
LG 전자 정품 (아답타, 배터리, 필터, 이어폰 등)은 가까운 LG 전자 서비스센터에서 구입 가능합니다.
5. 사용 전압을 오(誤)인가하여 제품 고장이 발생하였을 경우
6. 고객이 제품을 임의 분해하여 부속품이 분실 및 파손되었을 경우
7. LG 전자 서비스센터의 수리 기사가 아닌 사람이 제품을 수리하거나 개조하여 고장이 발생하였을 경우
8. 천재지변(낙뢰, 화재, 풍수해, 가스, 염해, 지진 등)에 의해 고장이 발생하였을 경우
9. LG 전자 제품의 사용설명서내에 있는 “안전을 위한 주의사항”을 지키지 않아 고장이 발생하였을 경우
(“안전을 위한 주의사항”을 잘 지키면 제품을 오래 사용할 수 있습니다.)
10. 고객의 기타 과실에 의하여 고장이 발생하였을 경우

LG전자 서비스 안내

서비스 접수, 상담 및 서비스센터 문의는 전국 어디서나 지역번호 없이 1544-7777, 1588-7777을 이용해 주시기 바랍니다.

제품 규격

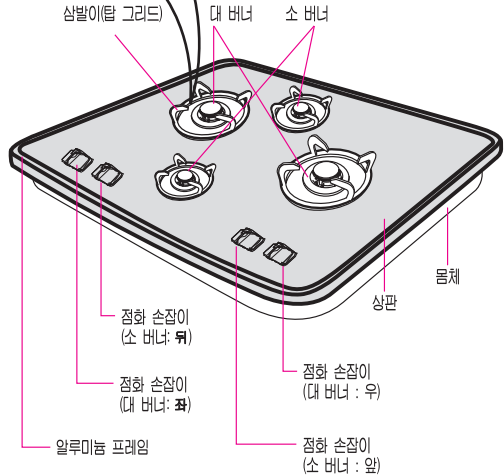
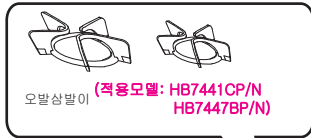

구분	가스레인지 (4구)		
모델명	HB7441BP/N, HB7441CP/N, HB7447BP/N		
사용전원	AC220V, 60HZ		
점화방식	연속방전점화		
회력조절방식	ROTARY VALVE		
안전장치	열감지 자동소화		
SIZE	706X514X45(HB7441B/C, HB7447B)		
(WDXH)	매입질취 560X480		
중량	HB7441B:12Kg, HB7441C:13Kg		
가스 소비량	구분	도시 가스, 13A	LPG
	대버너 (SH:좌)	3.00KW(2,580 Kcal/h)	2.91KW(2,500 Kcal/h)
	대버너 (SH:우)	3.00KW(2,580 Kcal/h)	2.91KW(2,500 Kcal/h)
	소버너 (S:앞)	1.28KW(1,100 Kcal/h)	1.28KW(1,100 Kcal/h)
	소버너 (S:뒤)	1.28KW(1,100 Kcal/h)	1.28KW(1,100 Kcal/h)
	TOTAL	8.00KW(6,880 Kcal/h)	7.85KW(6,751 Kcal/h)

구분	가스레인지 (4구)		
모델명	HB7447BP/N		
사용전원	AC220V, 60HZ		
점화방식	연속방전점화		
회력조절방식	ROTARY VALVE		
안전장치	열감지 자동소화		
SIZE	706X514X45(HB7447B)		
(WDXH)	매입질취 560X480		
중량	HB7447B:12Kg		
가스 소비량	구분	도시 가스, 13A	LPG
	대버너 (SH:좌)	3.50KW(3,010 Kcal/h)	2.91KW(2,500 Kcal/h)
	대버너 (SH:우)	3.50KW(3,010 Kcal/h)	2.91KW(2,500 Kcal/h)
	소버너 (S:앞)	1.62KW(1,100 Kcal/h)	1.62KW(1,393 Kcal/h)
	소버너 (S:뒤)	1.62KW(1,100 Kcal/h)	1.62KW(1,393 Kcal/h)
	TOTAL	9.73KW(8,368 Kcal/h) ZZZ	8.39KW(7,215 Kcal/h)



LG전자 서비스센터 대표 전화번호

사용불편 및 고장접수는 (전국 어디서나)

1544-7777, 1588-7777

• 전화 걸기 전

제품 모델명, 고장상태, 전화번호, 주소를 정확히 알고 계시면 보다 빠른 서비스를 받으실 수 있습니다.

• 전화 연결 시

ARS 안내에 따라 제품을 정확하게 선택하시면 해당 제품의 전문 상담원에게 최고의 서비스를 받으실 수 있습니다.

고객 상담실 (제안 및 불만사항) 080-023-7777

인터넷 서비스 신청

www.lgservice.co.kr

- 인터넷 서비스를 이용하시면 제품에 대한 자가진단, 원하는 날짜와 시간에 서비스 신청, 실시간 PC 원격 상담이 가능하여 보다 편리하게 이용하실 수 있습니다.
- 인터넷으로 출장 서비스를 신청하시면 수리비 할인 혜택을 드립니다.
(단, 당사의 사정에 의해 변경될 수 있습니다.)



서비스 품질 (ISQ) 인증마크란?

서비스 품질이 우수한 기업에 대한 품질을 국가 기관인 지식경제부가 보증하는 인증마크입니다.

사용설명서는 회사 사정에 따라 변경될 수 있습니다.