



사용설명서
음성방송용
수신기기

사용하기 전에 안전을 위해 반드시 주의 사항을 읽고
올바르게 사용하세요.

모델명 : CM2540



MFL08607079

안전을 위한 주의 사항

주의사항은 “경고”와 “주의”의 두 가지로 구분되어 있으며, 의미는 다음과 같습니다.

⚠: 이 그림 기호는 위험을 끼칠 우려가 있는 사항과 조작에 대하여 주의를 환기시키기 위한 기호입니다.

이 기호가 있는 부분은 위험 발생을 피하기 위하여 주의 깊게 읽고 지시에 따라야 합니다.

⊘: 이 그림 기호는 해서는 안 되는 금지 내용입니다.

⚠ 경고 : 표시 사항을 위반할 시 심각한 상해나 사망이 발생할 가능성이 있는 경우

⚠ 주의 : 표시 사항을 위반할 시 경미한 상해나 제품 손상이 발생할 가능성이 있는 경우

사용설명서를 읽고 난 후에는 반드시 사용하는 사람이 언제나 볼 수 있는 장소에 보관하십시오.

⚠ 경고

직사광선이 들어오는 곳이나 난방기구 등 열이 나는 곳을 피하고 가연성 스프레이, 인화성 물질 등을 제품과 가까운 곳에서 사용하지 마세요.

- 폭발, 화재의 위험이 있습니다.



무거운 물건을 올리지 마세요.

- 넘어지거나 떨어져 상해의 원인이 됩니다.



제품 위에 화병, 화분, 컵, 화장품, 약품, 물 등이 차있는 용기를 놓지 마세요.

- 화재 감전의 원인이나 낙하로 인한 부상의 원인이 됩니다.

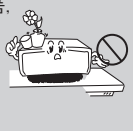

전원 플러그가 흔들리지 않도록 확실하게 꽂아주세요. 표시된 전원, 전압 이외의 전압으로 사용하지 마세요.

- 접속이 불안정한 경우는 화재의 원인이 됩니다.



통풍 구멍 등으로 금속류(동전, 머리핀, 쇠붙이 등)나 타기 쉬운 이물질(성냥, 종이 등)을 집어넣거나 떨어뜨리지 마세요.

- 화재, 감전의 원인이 됩니다.



청소 시 제품 각 부분에 직접 물을 뿌리지 마세요.

- 화재, 감전의 원인이 됩니다.



천둥, 번개가 칠 때는 전원 플러그를 빼주세요.

- 화재의 원인이 될 수 있습니다.



전원 플러그를 손상시키거나 가공하거나 구부리거나 비틀거나 가열시키지 마세요.

- 코드가 손상되어 화재, 감전의 원인이 됩니다.



본 제품을 분해, 수리, 개조하지 마세요.

- 오동작으로 화재, 감전, 부상의 우려가 있습니다.

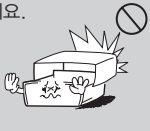

연기가 나거나 이상한 냄새가 날 때는 사용을 중단하세요. 이 때는 곧바로 전원을 끄고 플러그를 콘센트에서 뺀 후 서비스 센터에 연락해 주세요.

- 그대로 계속 사용하면 화재, 감전의 원인이 됩니다.



리모컨을 어린이에게 사용하게 하거나, 유아의 손이 닿는 곳에서 사용하지 마세요.

- 리모컨을 입에 넣지 못하게 하세요.
- 리모컨 건전지 뚜껑이나 건전지 등을 삼키지 않도록 하세요. (만일 어린이가 삼킨 경우에는 즉시 의사와 상담하세요.)
- 리모컨의 건전지 뚜껑을 밟아 다칠 수 있으니 주의하세요.



제품을 이동하는 경우에는 전원 코드 및 제품에 연결된 모든 선을 뽑아주세요.

- 화재, 감전의 원인이 됩니다.



하나의 콘센트에 여러 제품의 전원 코드를 동시에 연결하지 마세요.

- 과열로 인해 화재가 발생할 수 있습니다.



비닐 포장지는 유아들의 손이 닿지 않도록 처리하세요.

- 유아가 잘못 사용할 경우엔 질식할 우려가 있습니다.



전원 플러그를 조작하기 쉬운 곳에 제품을 설치하세요.

- 제품의 화재 및 이상 발생시 신속히 전원 플러그를 분리해야 합니다.



! 주의

습기, 먼지나 그늘음 등이 많은 장소에 설치하지 마세요.

- 화재, 감전의 원인이 됩니다.



물건을 떨어뜨리거나 충격을 주지 마세요.



진동이 심한 곳이나 자석 종류가 있는 곳으로부터 멀리해 주세요.



전원 플러그는 물기가 없는 손으로 잡고 취급하세요.

- 감전의 원인이 될 수 있습니다.



책장 등 통풍이 나쁜 협소한 장소에 제품을 설치하지 마세요. 테이블보나 커튼 등으로 제품을 덮지 마세요.

- 내부온도 상승으로 인한 고장 및 화재의 원인이 될 수 있습니다.



온도가 너무 높은 곳(35°C 이상)이나 낮은 곳(5°C 이하), 습기가 많은 곳에 놓지 마세요.

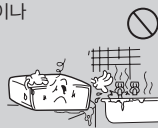

본체에 꽂혀 있는 케이블을 뺄 때는 케이블 선을 잡지 말고 반드시 케이블의 끝단을 빼 주세요.

- 케이블에 의해 다치거나, 본체가 떨어져서 고장이 날 수 있습니다.

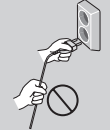

제품을 안전한 곳에 설치해 주세요.

- 제품의 모서리에 어린이 등이 부딪혀 다칠 수 있습니다.

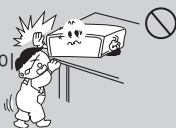

바닥이 튼튼하고 수평인 곳에 설치하세요.

- 불안정한 곳에 설치하면 동작이 되지 않을 수도 있습니다.



! 주의

제품 운반 시 주의하여 주세요.

- 떨어져서 상처를 입을 우려가 있습니다.



청소할 때에는 반드시 전원 코드를 뽑고 제품 표면은 마른 수건으로 가볍게 닦아 주세요. 화학약품이나 세척제 등은 표면을 변질시키고 칠을 벗겨지게 하므로 절대 사용하지 마세요. (벤젠, 알코올 등)



일반사용 조건이 아닌 특수한 장소에 설치 시에는 품질 문제가 발생할 수 있으므로 설치 전 반드시 서비스 센터에 문의 후 설치하세요.



집을 비우는 등 제품을 오랜 시간 사용하지 않을 때에는 전원 코드를 콘센트에서 분리하세요.

- 먼지가 쌓이면 열이나서 감전, 누전으로 인한 화재의 원인이 됩니다.

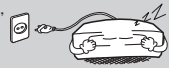

폐 건전지는 일반 쓰레기와 분리 배출하십시오.



전원 코드나 연결된 선들만 잡고 제품을 이동하거나 전/후/좌/우로 움직이지 마세요.

- 선 손상으로 고장 또는 감전, 화재의 원인이 됩니다.



제품이 작동 중일 때는 들거나 옮기지 마세요.

- 고장의 원인이 됩니다.



차례

1 사용하기 전에

- 2 안전을 위한 주의 사항
- 6 본 기기의 고유 기능
- 7 일러두기
- 7 부속품
- 8 재생 가능한 파일 규격
- 8 - MP3/WMA/FLAC 파일
- 8 - 지원 가능한 USB 저장 장치
- 9 - USB 연결 및 사용 시 주의 사항
- 9 - 지원 가능한 블루투스
- 10 리모컨
- 12 전면부
- 13 후면부

2 연결하기

- 14 - 전원 연결하기

3 작동하기

- 14 일반적인 기능 사용하기
- 15 - iPhone/iPod 작동하기
- 17 - 안드로이드 기기 작동하기
- 18 - USB / CD 작동하기
- 20 - 폴더 탐색하기
- 21 - MP3/WMA/FLAC 파일 삭제하기
- 21 - 휴대용 기기 연결하여 음악듣기
- 21 - 헤드폰으로 음악 듣기
- 22 - 라디오 작동하기
- 23 기타 기능 사용하기
- 23 - 원하는 음악 선택해서 듣기
- 23 - 파일 정보 표시 (ID3 TAG)
- 23 - 이어 재생하기
- 23 - 음소거하기
- 23 - 음장효과 선택하기
- 24 - 시간 설정하기
- 24 - 알람 설정하기
- 25 - 스마트 어웨이크 라이팅
- 25 - 취침 예약 기능
- 25 - 표시부 밝기 조정 기능
- 25 - 절전 기능
- 26 고급 기능 사용하기

- 26 - USB 저장 장치에 녹음하기
- 26 - 비트 레이트 / 녹음 속도 조절하기
- 27 블루투스 사용하기
- 27 - 블루투스 기기의 음악을 본 기기로 듣기
- 28 - 블루투스 애플리케이션 사용하기

4 고장신고 전 확인사항

- 31 고장 신고 전에 확인하세요

5 알아두기

- 32 제품 규격
- 33 제품 보관 및 유지
- 33 - 제품 취급하기
- 33 디스크 사용 및 보관 시 주의하기
- 34 등록상표 및 라이선스

6 부록

- 35 제품 보증서
- 36 고객 서비스에 대하여
- 36 - 고객의 권리
- 36 - 유상서비스(고객의 비용부담)에 대한 책임
- 36 - 폐 가전제품 처리절차

1

2

3

4

5

6

본 기기의 고유 기능

스마트 어웨이크 라이팅

설정된 알람 시간 30초 전에 본 기기의 불빛이 서서히 밝아집니다.

USB 녹음

본 기기에서 출력되는 음성을 USB 저장 장치에 녹음할 수 있습니다.

휴대용 기기 입력

각종 휴대용 기기의 음성을 본 기기로 즐길 수 있습니다.

iPhone/iPod 또는 안드로이드 기기 재생

간편한 연결로 iPhone/iPod 또는 안드로이드 기기의 음악을 즐길 수 있습니다.

블루투스

블루투스 기기의 음성을 본 기기로 즐길 수 있습니다.

LG Bluetooth Remote

아이폰/안드로이드 폰의 블루투스 연결로 본 기기를 작동시킬 수 있습니다. 상기 작동을 위해서는 사용자의 휴대폰과 본 기기가 반드시 블루투스로 연결되어 있어야 합니다. “애플 앱 스토어” 또는 “구글 안드로이드 마켓(구글 플레이 스토어)”에 접속하거나 아래 QR코드를 이용, LG Bluetooth Remote 앱을 검색하세요. 자세한 내용은 본 설명서 28~30 페이지를 참조하세요.



(Apple iOS)



(Android OS)

일러두기

본 사용설명서에 사용된 기호

! 참고

기능에 대한 참고사항을 알립니다.

⚠ 주의

위험을 끼칠 우려가 있는 사항과 조작에 대한 주의사항을 알립니다.

부속품

제공되는 부속품을 확인하세요.

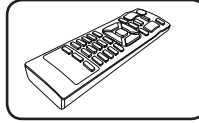

리모컨 (1)

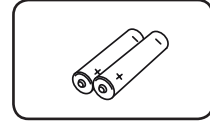

건전지 (2)

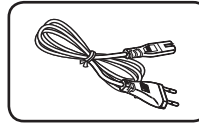

전원코드 (1)

재생 가능한 파일 규격

MP3/WMA/FLAC 파일

샘플링 주파수	8 - 48 kHz (MP3), 8 - 48 kHz (WMA) FLAC : 8 - 96 kHz (USB), 8 - 48 kHz(CD)
비트 레이트	8 - 320 kbps (MP3), 40 - 192 kbps (WMA), 500 - 2500 Kbps (FLAC)
재생 가능한 파일 수	999개 이하
재생 가능한 폴더 수	99개 이하
재생 가능한 파일 형식	“.mp3” / “.wma” / “.flac”
CD-ROM 파일 포맷	ISO 9660/JOLIET
지원 채널 (FLAC)	2 채널까지 지원

※ 나타낼 수 없는 코드(영어 외의 다른 문자들)는 ‘_’로 표시됩니다.

지원 가능한 USB 저장 장치

MP3 플레이어	플래시 타입 MP3 플레이어
USB 플래시 기기	USB1.1 또는 USB2.0

- 일부 USB 저장 장치는 본 기기에서 인식되지 않을 수 있습니다.

USB 연결 및 사용 시 주의 사항

- 별도 드라이브를 설치해야 하는 기기는 지원하지 않습니다.
- USB 사용하는 중에 USB를 제거하지 마세요.
- USB의 용량이 클 경우, 파일을 탐색하는데 몇 분 이상이 걸릴 수 있습니다.
- 데이터 유실은 제조업체에서 책임지지 않습니다. 데이터 유실로 인한 피해를 최소화하기 위하여 항상 백업하세요.
- USB 허브나 연장 케이블을 이용하여 연결하면 본 기기에서 인식되지 않을 수 있습니다.
- NTFS 파일 시스템은 지원하지 않습니다. FAT (16/32) 파일 형식만 지원됩니다. (플래시 타입 32G 이하만 지원)
- 999개 파일까지만 지원 가능합니다.
- 외장하드, 카드리더기, 잠금 상태인 장치 또는 하드타입 USB 저장 장치 또는 모바일폰은 지원하지 않습니다.
- 본 기기의 USB 단자에 PC를 연결할 수 없습니다.
- 일부 USB는 본 기기에서 작동하지 않을 수 있습니다.
- 전원이 켜진 상태에서 본 기기의 USB 포트에 iPhone/iPod/Android 디바이스를 충전할 수 있습니다. (USB 기능을 선택했을 때만 가능합니다.)

지원 가능한 블루투스

버전	4.0
지원 가능한 코덱	SBC Codec

1

사용하기 전에

리모컨

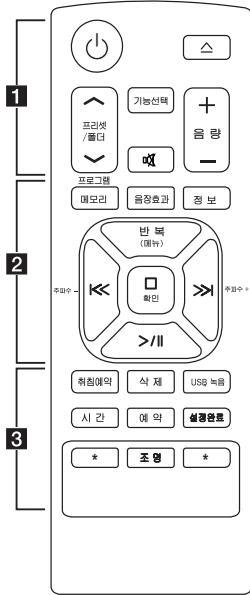

건전지 삽입

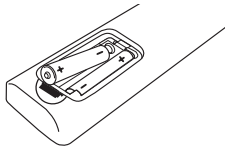

리모컨 건전지 덮개를 여세요. 리모컨 내부의 **+**, **-** 방향 표시대로 건전지(AAA 형)를 넣고 덮개를 닫아주세요.

..... **1**

- ⏻** : 전원을 켜거나 끌 때 사용합니다.
- △** : 디스크를 넣거나 꺼낼 때 사용합니다.

- 프리셋/폴더 \wedge / \vee :**
- MP3/WMA/FLAC 파일이 담긴 폴더를 선택합니다. USB 내에 MP3/WMA/FLAC 파일이 여러 개의 폴더에 담겨있을 때, **프리셋/폴더 \wedge / \vee** 버튼을 눌러 재생하고자 하는 폴더를 선택하세요.
 - 미리 저장된 라디오 방송을 선국할 때 사용합니다.

기능선택 : 기능 또는 입력 모드를 선택할 때 사용합니다.

🔊 : 스피커의 음을 소거할 때 사용합니다.

음량 $+$ / $-$: 스피커 음량을 조절할 때 사용합니다.

..... **2**

- 프로그램/메모리 :**
- 라디오 방송을 기억시킬 때 사용합니다.
 - 재생목록을 만들 때 사용합니다.

음장효과 : 음장 효과를 선택할 때 사용합니다.

정보 : 음악에 대한 정보를 보여줍니다. MP3 파일은 종종 ID3 태그와 함께 제공됩니다. 태그에는 제목, 아티스트, 앨범 또는 시간 정보가 제공됩니다.

- 반복 (메뉴) :**
- 반복 또는 무작위 재생할 때 사용합니다.
 - iPod 모드에서 이전 모드로 되돌아 갈 때 사용합니다.

주파수 $-$ / $+$: 라디오 방송을 선국할 때 사용합니다.

- \ll / \gg :**
- 역방향/정방향으로 탐색하거나 건너뛸 때 사용합니다.
 - 트랙/파일에서 범위를 찾을 때 사용합니다.

□ 확인 :

- 재생이나 녹음을 정지할 때 사용합니다.
- 아이팟모드에서 선택할 때 사용합니다.

$>$ / \parallel :

- 재생하거나 일시 정지할 때 사용합니다.
- FM 라디오 청취 시 모노/스테레오 모드를 선택할 때 사용합니다.

..... **3**

취침예약 : 설정한 시간 후에 자동으로 전원이 꺼지도록 할 때 사용합니다.
 (표시부 밝기 조정 기능 : 취침예약이 설정되면 표시부가 어두워 집니다.)

삭제 : MP3/WMA/FLAC 파일을 삭제할 때 사용합니다.

USB 녹음 : 연결된 USB 저장 장치로 녹음할 때 사용합니다.

시간 : 현재 시간을 설정하거나 확인합니다.

예약 : 알람을 설정할 때 사용합니다.

설정 완료 : 시간, 알람을 설정하거나 확인할 때 사용합니다.

★ : 이 버튼은 기능을 제공하지 않습니다.

조명 : 본 기기의 조명의 ON/OFF 모드를 선택합니다.

★ : 이 버튼은 기능을 제공하지 않습니다.



1

사용하기 전에

전면부

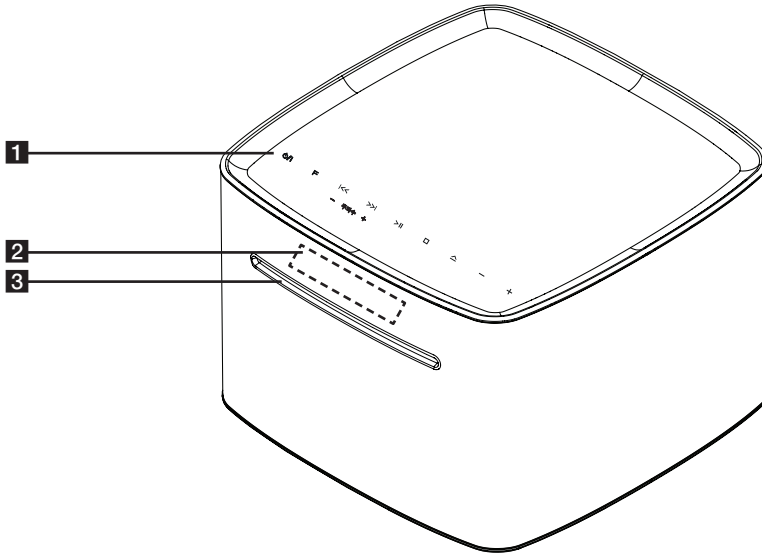

1 **⏻/⏻**

- 전원을 켜거나 끌 때 사용합니다.
- 전원을 켜면, 기기의 아래부분에 조명이 켜집니다.
- 조명은 기기가 켜져있는 동안 계속 유지됩니다.

F

기능 또는 입력 모드를 변경할 때 사용합니다.

⏪/⏩

- 역방향/정방향으로 탐색하거나 건너뛸 때 사용합니다.
- 트랙/파일 구간에서 찾을 때 사용합니다.

주파수 - / +

라디오 방송을 선국할 때 사용합니다.

>||

재생하거나 일시 정지할 때 사용합니다.

□

재생을 정지하거나, 삭제기능을 취소할 때 사용합니다.

△

디스크를 슬롯에서 꺼낼 때 사용합니다.

-/+

스피커 음량을 조절할 때 사용합니다.

2 표시부

3 디스크 넣는 곳

디스크를 넣을때 사용합니다.

! 주의

터치 버튼 사용시 주의사항

- 깨끗하고 마른 손으로 사용하세요.
 - 물기가 있는 경우에는 마른 천으로 물기를 제거하고 사용하세요.
- 너무 강한 압력으로 누르지 마세요.
 - 강한 압력에 의해 센서가 고장이 날 수 있습니다.
- 전도성을 띄는 금속 물질을 터치 버튼에 접촉하지 마세요. 오작동의 원인이 될 수 있습니다.
- 작동을 원하는 기능의 버튼을 정확히 누르세요.

후면부

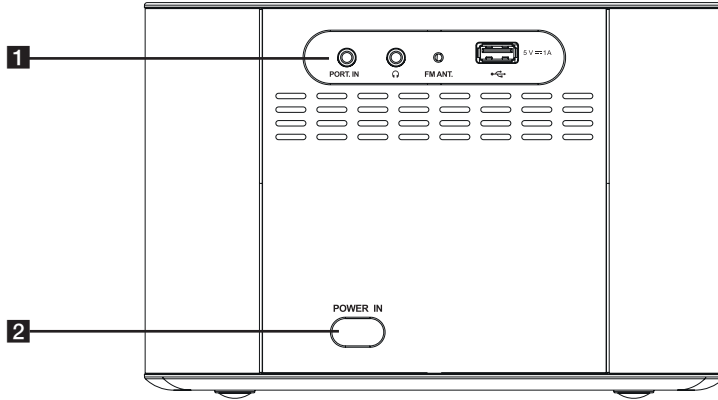

1 PORT. IN

외부기기를 연결하여 음악을 들을 때 사용합니다.



헤드폰 연결단자 (3.5 mm)

FM ANT.

(USB Port)

- USB 저장 장치를 연결하여 음악 파일을 재생하거나, 녹음할 때 사용합니다.

- USB케이블을 이용하여 iPhone/iPod 또는 안드로이드 기기의 음악 파일을 재생할 때 사용합니다.

2 POWER IN

2

연결하기

전원 연결하기

1. 전원 코드를 기기 뒷면의 POWER IN 단자에 연결하세요.
2. 전원 플러그를 콘센트에 연결하세요.

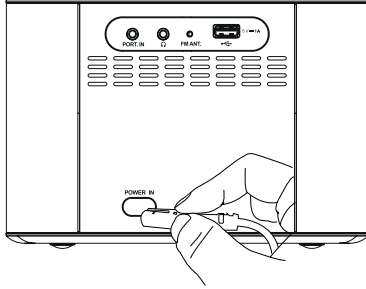

! 참고

오랫동안 사용하지 않을 때에는 전원 코드를 분리하세요.

일반적인 기능 사용하기

USB 기능을 선택했을 때 다음의 메시지가 나타납니다.

메시지	원인
CHARGE	AOA 2.0 이 지원되지 않는 안드로이드 기기가 연결되었습니다. (충전은 가능합니다.)
파일수	USB를 인식하였습니다.
IPOD	iOS 기기를 인식하였습니다.
ANDROID	안드로이드 기기를 인식하였습니다.
NO USB	<ul style="list-style-type: none"> • USB 연결 단자에 연결된 기기가 없습니다. • 연결된 기기를 알 수 없는 기기로 인식하였습니다.

! 참고

연결된 기기에 따라 메시지가 다르게 표시될 수 있습니다.

iPhone/iPod 작동하기

iPhone/ iPod 의 소리를 본 기기로 즐길 수 있습니다. 자세한 작동은 iPhone/ iPod의 사용설명서를 참고하세요.

1. iPhone/ iPod을 본 기기의 USB 연결 단자에 iPhone/ iPod의 케이블로 연결하세요.

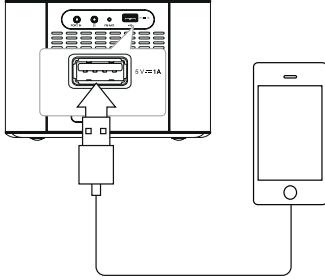

2. 리모컨의 **기능선택** 또는 본 기기의 **F** 버튼을 이용하여 USB 기능을 선택하세요.
3. iPhone/ iPod이 정확히 연결되면 기기의 표시부에 "IPOD" 문구가 나타납니다. 본 기기에서 iPhone/ iPod의 화면을 보면서 작동시킬 수 있습니다.

동작	작동법
재생/ 일시정지	리모컨의 >/ 버튼 또는 본 기기의 > 버튼을 누르세요.
건너뛰기	정지 상태에서 리모컨의 I<</>>I 버튼 또는 본 기기의 I<</>>I 버튼을 누르면 이전/다음 파일로 이동합니다. 재생 중 리모컨의 >>I 또는 본 기기의 >>I 버튼을 누르면 다음 파일로 이동합니다. 재생 3초 후에 리모컨의 I<< 버튼 또는 본 기기의 I<< 버튼을 누르면 파일의 맨처음으로 이동합니다.
탐색	재생 중 리모컨의 I<</>>I 버튼 또는 본 기기의 I<</>>I 버튼을 길게 누르면 탐색이 시작되고, 이 때 원하는 부분에서 손을 떼면 그 부분부터 재생됩니다.
상위메뉴	리모컨의 반복 (메뉴) 버튼을 누르세요.
원하는 항목으로 이동	리모컨의 프리셋/폴더 ^/V 버튼을 누르세요.
항목 선택	리모컨의 □ 확인 버튼 또는 본 기기의 □ 버튼을 누르세요.

iPhone/iPod 과의 호환

본 기기는 아래의 모델들을 지원합니다.

- iPod touch (3세대 ~ 5세대)
- iPod nano (4세대 7세대)
- iPhone 5S
- iPhone 5C
- iPhone 5
- iPhone 4S
- iPhone 4
- iPhone 3GS

iPhone/ iPod의 소프트웨어 버전에 따라, 본 기기에서 iPhone/ iPod 을 조절할 수 없습니다.

iPhone, iPod nano, and iPod touch are trademarks of Apple Inc., registered in the U.S. and other countries. Lightning is a trademark of Apple Inc.

! 참고

- iPhone/iPod 이 본 기기에서 정상적으로 동작하지 않으면 다음의 증상 중 하나입니다.
 - iPhone/ iPod의 연결이 불완전합니다.
 - 기기가 iPhone/ iPod을 알 수 없는 장치로 인식했습니다.
 - 귀하의 iPhone/ iPod의 전력이 부족합니다.
 - ▶ 배터리 충전이 필요합니다.
 - ▶ 배터리의 전력이 매우 낮은 상태에서 충전을 하게 되면 시간이 오래 걸릴 수 있습니다.
- 재생 중 iPhone/iPod 연결을 끊으면 재생이 정지됩니다.
- 만약 iPhone/iPod 의 애플리케이션을 사용하거나 전화 통화, 문자 메시지 등을 주고 받으려면 iPhone/iPod 을 본 기기로부터 분리한 후 사용하세요.
- 전원이 켜진 상태에서만 iPhone/iPod 을 연결하여 충전할 수 있습니다.
- iPhone/iPod이 본 기기의 USB 연결 단자에 연결되면 iPhone/ iPod 에서 음량을 조절할 수 없습니다.
- iPhone/ iPod의 자체 오작동으로 인해 본 기기에서 작동이 되지 않을 수도 있습니다.
- iPhone/ iPod의 소프트웨어 버전에 따라 본 기기로부터 iPhone/ iPod이 작동하지 않을 수 있습니다. 따라서 최신의 소프트웨어를 설치할 것을 권장합니다.
- iPhone/ iPod에 문제가 발생하면 www.apple.com/kr/support 를 방문하세요.

안드로이드 기기 작동하기

본 기기의 USB 연결 단자에 LG 안드로이드 기기를 연결하여 음악을 들을 수 있습니다. 안드로이드 기기에 대한 자세한 설명은 안드로이드 기기의 사용설명서를 참조하세요.

본 기기에 안드로이드 기기를 연결하여 음악을 듣기 위해서는 아래의 사항을 확인하세요.

- 안드로이드 OS 4.1 버전 (또는 그 이후 버전), AOA 2.0 (또는 그 이후 버전)
- 마이크로 USB 케이블

! 참고

- 특정 기기는 *AOA 2.0 USB 오디오 사양을 지원하지 않거나 호환되지 않으므로, 연결 후 스피커 시스템에서 분리하면 기기가 정지하거나 재부팅될 수 있습니다. 이 문제가 발생 할 경우, 해당 기기의 제조업체에 문의하세요. 해당 기기는 최신 젤리빈 소프트웨어 또는 *AOA 2.0 USB 오디오를 지원하는 사양으로 업데이트 할 필요가 있습니다.
- 본 기기와 안드로이드 기기를 정확하게 연결하기 위하여 안드로이드 기기의 케이스를 분리한 후 USB 케이블을 사용하여 본 기기의 USB 포트에 안드로이드 기기를 연결하세요.

*AOA (Android Open Accessory) 2.0 이란?

본 기기를 통해 안드로이드 기기 조작 (HID, Human Interface Device) 및 음성 출력이 가능합니다.

1. 마이크로 USB 케이블을 이용하여 USB 연결 단자에 안드로이드 기기를 연결하세요.

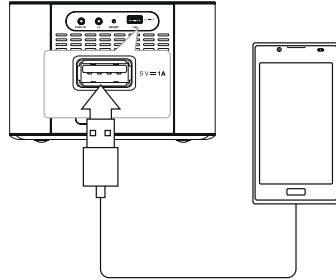

2. 리모컨의 **기능선택** 버튼 또는 기기의 **F** 버튼을 이용하여 USB 기능을 선택하세요.
3. 안드로이드 기기가 정확히 연결되면 기기의 표시부에 "ANDROID" 문구가 나타납니다. 본 기기에서 안드로이드 기기의 화면을 보면서 작동시킬 수 있습니다.

동작	작동법
재생	> 버튼을 누르세요.
일시정지	재생 중, > 버튼을 누르세요.
건너뛰기	재생 중, <<</>>> 버튼을 누르면 파일의 맨처음 / 다음 파일로 이동합니다. 재생 중, <<< 버튼을 두번 누르면 이전 파일로 이동합니다.

! 참고

- 안드로이드 기기 연결에 문제가 있다면, 다음의 문제점을 참고하세요.
- 안드로이드 기기가 정확히 연결되지 않았습니다.
- 연결된 안드로이드 기기를 알 수 없는 기기로 인식하였습니다.
- 안드로이드 기기가 꺼져 있습니다.
- 안드로이드 기기의 USB 연결 방식 설정을 확인하세요.
- 본 기기에서 소리가 나오지 않을 경우 안드로이드 기기의 음량을 조절하세요.
- 연결된 안드로이드 기기에 따라 충전 시간이 다를 수 있습니다.
- 일부 안드로이드 기기는 충전되지 않습니다.
- 기능 불량인 안드로이드 기기는 본 기기에서 동작하지 않을 수 있습니다.
- 안드로이드 기기의 소프트웨어 버전에 따라, 본 기기에서 안드로이드 기기가 작동하지 않을 수 있습니다. 따라서 최신 소프트웨어를 설치할 것을 권장합니다.
- 안드로이드 OS 4.1 버전 이상의 OS가 설치되어있더라도 AOA 2.0 이 지원되지 않는 안드로이드 기기는 충전만 가능합니다.

USB / CD 작동하기

USB 연결

기기 뒷면의 USB 연결 단자에 USB 저장 장치를 연결하세요.

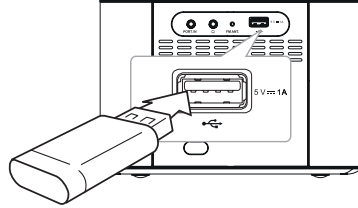

! 참고

USB 저장 장치를 제거하려면

1. 다른 기능 또는 모드를 선택하거나 리모컨의 **□ 확인** 또는 본 기기의 **□** 버튼을 두번 누르세요.
2. USB 저장 장치를 제거하세요.

! 주의

- 작동 중 USB 기기를 분리하지 마세요. (재생 또는 삭제 등)
- 데이터가 유실될 수 있으므로 백업하세요.
- USB 기기의 상태에 따라 삭제 기능이 작동되지 않을 수 있습니다.(잠금 상태 등)

CD 삽입

1. 본 기기의 디스크 넣는 곳에 디스크의 인쇄면이 위쪽으로 향하도록 CD를 넣으세요.
2. 리모컨의 **기능선택** 또는 본 기기의 **F** 버튼을 이용하여 CD 기능을 선택하세요.
3. 리모컨의 **||<</>>||** 버튼을 눌러서 원하는 트랙/파일을 선택하세요.

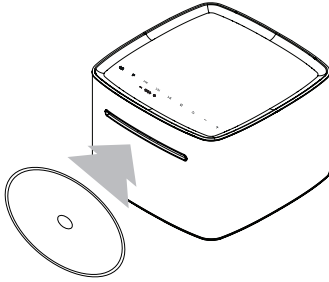

! 참고

- 오디오 디스크 또는 CD-R/ CD-RW 포맷으로 기록된 음악 디스크만 재생 가능합니다. (12 cm 디스크)
- DTS 형식은 지원하지 않습니다. DTS 형식을 재생할 경우 소리가 나지 않습니다.

USB / CD 사용하기

동작	작동법
정지	리모컨의 □ 확인 버튼 또는 본 기기의 □ 버튼을 누르세요.
재생	리모컨의 > 버튼 또는 본 기기의 > 버튼을 누르세요.
일시정지	재생 중, 리모컨의 > 버튼 또는 본 기기의 > 버튼을 누르세요.
건너뛰기	정지 상태에서 리모컨의 <</>> 버튼 또는 본 기기의 <</>> 버튼을 누르면 이전 또는 다음 트랙/파일로 이동합니다. 재생 중 리모컨의 >> 또는 본 기기의 >> 버튼을 누르면 다음 트랙/파일로 이동합니다 재생 2초 전에 리모컨의 << 또는 본 기기의 << 버튼을 누르면 이전 트랙/파일로 이동합니다. 재생 3초 이후에 리모컨의 << 또는 본 기기의 << 버튼을 두 번 누르면 이전 트랙/파일로 이동합니다.
탐색하기	재생 중 리모컨의 <</>> 또는 본 기기의 <</>> 버튼을 길게 누르면 탐색이 시작되고, 이 때 원하는 부분에서 손을 떼면 그 부분부터 재생 됩니다.

반복/무작위 재생

트랙/파일을 다양한 방식으로 반복하거나 무작위로 재생할 수 있습니다. 재생 중 **반복 (메뉴)** 버튼을 반복해서 누르세요.

오디오 CD :

RPT 1 → RPT ALL → RANDOM → OFF

MP3/WMA/FLAC CD, USB :

RPT 1 → RPT DIR → RPT ALL → RANDOM → OFF

프로그램 목록 :

RPT 1 → RPT ALL → OFF

디스플레이	설명
RPT 1	한 곡의 트랙/파일만 반복해서 재생합니다.
RPT DIR	폴더 내의 파일만 반복해서 재생합니다.
RPT ALL	모든 트랙/파일을 반복해서 재생합니다.
RANDOM	트랙/파일을 무작위로 반복해서 재생합니다.
OFF	트랙/파일을 순차적으로 재생합니다.

폴더 탐색하기

1. 정지 상태에서, 리모컨의 **프리셋/폴더** \wedge / \vee 버튼으로 본 기기의 표시부에 원하는 폴더가 나올 때까지 반복해서 누르세요.
2. **>/||** 버튼을 누르면 폴더의 첫 번째 파일이 재생됩니다. (재생 중 원하는 폴더를 선택하면 이 단계는 불필요합니다.)

! 참고

- CD/ USB 폴더/파일 인식 방법은 다음과 같습니다.

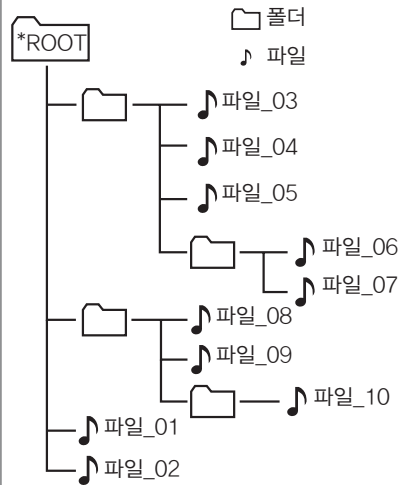

- 파일 및 폴더 순서는 기록된 순서대로 표시되며 기록 상태에 따라 다르게 표시될 수 있습니다.
- *ROOT : 컴퓨터 인식 시 맨 처음 보이는 화면을 ROOT라고 합니다.
- ♪ 파일1부터 ♪ 파일10 까지 순차적으로 재생됩니다.

FAT(USB) / CD : 파일_01 -> 파일_02 -> 파일_03 -> 파일_04 -> 파일_05 -> 파일_06 -> 파일_07 -> 파일_08 -> 파일_09 -> 파일_10

MP3/WMA/FLAC 파일 삭제하기

리모컨의 **삭제** 버튼으로 파일 또는 폴더를 삭제하거나 포맷할 수 있습니다. 이 기능은 정지 상태에서에만 작동됩니다. (USB 기기에서만 가능)

1. - 삭제를 원하는 파일을 선택한 후 **삭제** 버튼을 누르세요.
 - **프리셋/폴더** \wedge / \vee 버튼으로 삭제를 원하는 폴더를 선택한 후 **삭제** 버튼을 누르세요.
 - 포맷을 위하여 **삭제** 버튼을 길게 누르세요.

또는

MP3/WMA 파일을 선택하는 동안 **삭제** 버튼을 반복해서 누르세요.

표시부에 아래와 같이 나타납니다

- DEL FILE : 파일 삭제
 - DEL DIR? : 폴더 삭제
 - FORMAT?: USB 기기 포맷
2. 리모컨의 **>/||** 버튼 또는 본 기기의 **>||** 버튼을 눌러 파일 또는 폴더를 삭제하거나 포맷하세요.
 3. 이 모드에서 빠져나가려면 리모컨의 **□ 확인** 버튼 또는 본 기기의 **□** 버튼을 누르세요.

휴대용 기기 연결하여 음악듣기

다양한 휴대용 기기를 연결하여 음악을 즐길 수 있습니다.

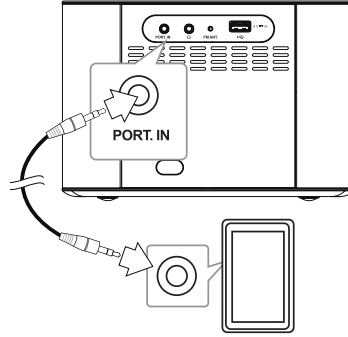

1. 본 기기 뒷면의 **PORT. IN** 단자에 휴대용 기기를 연결하세요.
2. **⏻/|** 버튼을 눌러서 전원을 켜세요.
3. 리모컨의 **기능선택** 버튼을 눌러서 **PORTALE** 기능을 선택하세요.
4. 본 기기와 연결한 휴대용 기기의 전원을 켜고 재생하세요.

3 작동하기

헤드폰으로 음악 듣기

3.5 mm 스테레오 헤드폰을 본 기기의 단자에 연결하여 음악을 즐길 수 있습니다.

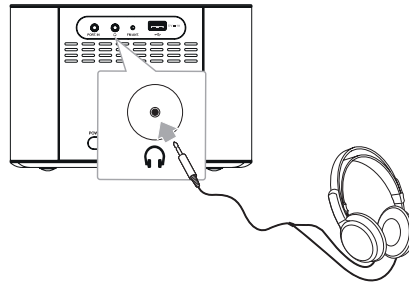

! 참고

헤드폰이 본 기기에 연결되어 있는 동안 스피커로 소리가 나지 않습니다.

라디오 작동하기

라디오 방송 청취하기

1. 표시부에 FM 이 나타날 때까지 리모컨의 **기능선택** 버튼 또는 본 기기의 **F** 버튼을 누르세요. 마지막으로 청취한 방송이 선택됩니다.
2. 자동 선국 : 리모컨의 **주파수 +/-** 버튼 또는 본 기기의 **|<</>>|** 버튼을 주파수 표시가 변하기 시작할 때까지 약 2초 이상 길게 눌렀다 떼세요. 라디오 방송이 선국되면 주파수 탐색이 정지됩니다.
수동 선국 : 리모컨의 **주파수 +/-** 버튼 또는 본 기기의 **|<</>>|** 버튼을 반복해서 누르세요.
3. **-/+** 버튼을 눌러서 음량을 조절하세요.

라디오 방송 기억시키기

선국 지정은 50개까지 저장할 수 있습니다.
선국하기 전에 음량을 줄이세요.

1. 표시부에 FM이 나타날 때까지 리모컨의 **기능선택** 버튼 또는 본 기기의 **F** 버튼을 누르세요. 마지막으로 청취한 방송이 선택됩니다.
2. 리모컨의 **주파수 +/-** 버튼 또는 본 기기의 **|<</>>|** 버튼을 이용하여 원하는 방송을 선국하세요.
3. **프로그램/메모리** 버튼을 누르세요. 선국 지정 번호가 깜박입니다.
4. **프리셋/폴더 ^/V** 버튼을 눌러 원하는 선국지정 번호를 선택하세요.
5. **프로그램/메모리** 버튼을 눌러 저장하세요.
6. 2 에서 5 단계를 반복하여 다른 주파수를 기억시키세요.
7. **프리셋/폴더 ^/V** 버튼을 눌러 선국한 라디오 방송을 청취하세요.

기억된 라디오 방송을 모두 지우기

1. **프로그램/메모리** 버튼을 2초 이상 길게 누르세요. "CLEAR" 문구가 표시부에 깜박입니다.
2. **프로그램/메모리** 버튼을 한 번 더 눌러 지정된 라디오 방송국을 모두 삭제하세요.

MONO/STEREO 모드 선택하기

FM 라디오 방송 청취 중 리모컨의 **>/||** 버튼을 눌러 MONO 또는 STEREO를 선택할 수 있습니다. STEREO 모드에서 수신 음질이 불량할 때 MONO로 변경하면 잡음이 줄어든 방송을 들을 수 있습니다.

! 참고

FM 안테나는 완전히 펼쳐 방송 수신 상태가 양호한 곳에 고정하세요.

기타 기능 사용하기

원하는 음악 선택해서 듣기

CD/USB의 원하는 음악만 선택하여 들을 수 있습니다. 프로그램 목록은 최대 20개의 곡까지 저장할 수 있습니다.

1. CD를 넣거나 USB 저장 장치를 연결하세요.
2. 정지상태에서 **프로그램/메모리** 버튼을 누르세요.
3. 리모컨의 **||<<||>>||** 버튼을 눌러 원하는 음악을 선택하세요.
4. **프로그램/메모리** 버튼을 눌러 선택한 음악을 프로그램 목록으로 저장하세요. 동일한 방법으로 원하는 트랙/파일을 선택하여 프로그램 목록에 저장하세요.
5. **>||** 버튼을 누르면 저장된 프로그램 목록이 재생됩니다.
6. 선택한 음악을 지우려면 리모컨의 **확인** 버튼 또는 본 기기의 버튼을 두 번 누르세요.

! 참고

디스크 또는 USB를 빼거나 본 기기를 끄거나 다른 기능을 선택하면 기억된 프로그램 목록이 지워집니다.

파일 정보 표시 (ID3 TAG)

파일 정보를 포함한 MP3/WMA/FLAC 파일을 재생하는 동안 **정보** 버튼을 누르면 표시부에 파일 정보가 나타납니다.

이어 재생하기

USB/CD 재생 중에 다른 기능을 선택했다가 다시 USB/CD 기능을 선택하고 재생하면 이전에 들은 부분 부터 다시 들을 수 있습니다.

음소거하기

리모컨의 **MUTE** 버튼을 눌러 음을 소거하세요. 전화를 받거나 할 때 음을 소거할 수 있으며, 표시부에 "MUTE"가 나타납니다. **MUTE** 버튼을 누르거나 리모컨의 **음량 +/-** 버튼 또는 본기기의 **-/+** 버튼을 다시 누르면 음소거가 취소됩니다.

음장효과 선택하기

음장모드 설정하기

본 기기는 다양한 음장 효과가 있습니다.

음장효과 버튼을 이용하여 각각의 음장 효과를 선택할 수 있습니다.

선택한 기능 또는 입력된 음원에 따라 지원되지 않는 음장 효과도 있습니다.

표시부	설명
NATURAL	편안하고 자연스러운 음악을 즐길 수 있습니다.
AUTO EQ	MP3 파일에 저장된 ID3 TAG의 장르 정보에 의해 음장 효과가 자동 설정됩니다.
POP CLASSIC JAZZ ROCK	팝, 클래식, 재즈, 록 공연장에 있는 듯한 느낌을 느낄 수 있습니다.
MP3 -- OPT	MP3 음악의 저음을 향상시켜, 최적화된 음향을 제공합니다.
BASS (BASS BLAST)	복합음향 효과로 더욱 박진감 있고 역동적인 음악을 즐길 수 있습니다.
BYPASS	음장 효과 없이 음악을 즐길 수 있습니다.

! 참고

입력 기능이나 트랙/파일이 바뀌면 음장 효과가 자동으로 변경될 수 있습니다.

시간 설정하기

세 가지 방법으로 시간을 설정할 수 있습니다.

1. 전원을 켜세요.
2. **시간** 버튼을 2초 이상 누르세요.
3. 리모컨의 **|<</>>|** 버튼 또는 본 기기의 **|<</>>|** 버튼을 눌러서 모드를 선택하세요.
 - 12시간제 또는 24시간제를 선택하세요.
4. **설정완료** 버튼을 눌러 설정을 저장하세요.
5. 리모컨의 **|<</>>|** 버튼 또는 본 기기의 **|<</>>|** 버튼을 눌러 시간을 선택하세요.
6. **설정완료** 버튼을 눌러 설정을 저장하세요.
7. 리모컨의 **|<</>>|** 버튼 또는 본 기기의 **|<</>>|** 버튼을 눌러 분을 선택하세요.
8. **설정완료** 버튼을 눌러 설정을 저장하세요.
9. 재설정 하려면 **시간** 버튼을 길게 누른 후, 3에서 8 단계를 다시 실행하세요.

블루투스 앱과 동기화하여 시간 설정하기

LG Bluetooth Remote 애플리케이션을 설치하여 연결하세요. (28 ~ 30 페이지 참조)
연결된 블루투스 기기의 시간으로 동기화 됩니다.

iPhone/iPod 과 동기화하여 시간 설정하기

iPhone/iPod 을 본 기기의 USB 연결단자에 연결한 후, USB 기능을 선택하세요. iPhone/iPod과 동기화된 시간이 표시부에 나타납니다. 본 기기와 iPhone/iPod이 동기화 된 후 시간이 서로 다르게 표시될 수 있습니다. 전원이 꺼진 상태에서는 시간이 동기화되지 않습니다.

알람 설정하기

알람 기능을 사용할 수 있습니다. 알람 기능을 설정하기 전에 시간을 먼저 설정하세요.

1. 전원을 켜세요.
2. **예약** 버튼을 누르세요. 알람 소리로 설정할 수 있는 모드가 깜박입니다.
3. 원하는 모드가 깜박일 때 **설정완료** 버튼을 누르세요.
4. "ON TIME" 이 표시부에 나타납니다. 리모컨의 **|<</>>|** 버튼 또는 본 기기의 **|<</>>|** 버튼을 눌러서 시간과 분을 설정한 후 **설정완료** 버튼을 누르세요.
5. 리모컨의 **|<</>>|** 버튼 또는 본 기기의 **|<</>>|** 버튼을 눌러 음량을 설정한 후 **설정완료** 버튼을 누르세요.
6. 재설정 하려면 **예약** 버튼을 길게 누른 후, 3에서 5단계를 다시 실행하세요.

! 참고

- 알람 기능은 전원이 꺼진 상태에서만 작동합니다.
- 시간과 알람을 설정해 놓으면 전원이 꺼진 상태에서도 **시간** 버튼을 눌러 시간을 확인할 수 있고, **예약** 버튼을 눌러 알람을 확인할 수 있습니다.
- 알람이 설정되어 있으면, **예약** 버튼을 눌러서 알람을 취소하거나 다시 활성화 할 수 있습니다.
- 시간이나 알람을 설정해 놓은 상태에서 **시간** 또는 **예약** 버튼을 2초 이상 길게 누르면 시간이나 알람을 재설정 할 수 있습니다.

스마트 어웨이크 라이팅

알람이 설정되어 있으면 알람 시간 30초 전부터 조명이 켜지고 점차 밝아집니다.

- 알람 시간이 8시에서 17시 사이에 설정되어 있으면 조명은 30분 후에 자동으로 꺼집니다.
- 알람 시간이 17시에서 8시 사이에 설정되어 있으면 조명은 리모컨의 **조명** 버튼을 누를 때까지 켜져 있습니다.

취침 예약 기능

취침예약 버튼을 반복해서 눌러 10분에서 180분까지 예약 시간을 설정할 수 있습니다. 설정한 시간이 지나면 전원이 자동으로 꺼집니다. 취침 예약을 취소하려면 표시부에 "SLEEP 10" 이 나타날 때까지 **취침예약** 버튼을 반복해서 누르세요. 표시부에 "SLEEP 10" 이 있을 때 **취침예약** 버튼을 한번 더 누르면 취침 예약이 취소됩니다.

! 참고

- 전원이 꺼지기 전에 꺼질 때까지 남아있는 시간을 확인할 수 있습니다.
- **취침예약** 버튼을 누르세요. 남아있는 시간이 표시부에 나타납니다.

표시부 밝기 조정 기능

취침예약 버튼을 누르면 표시부가 절반 정도의 밝기로 어두워집니다. 해제하려면 표시부가 밝아질 때까지 **취침예약** 버튼을 반복해서 누르세요.

절전 기능

소비전력 절감을 위해 일정시간 (20분) 동안 제품을 사용하지 않거나, 외부기기가 연결되지 않은 경우 제품이 자동으로 꺼집니다. 단, 아날로그 입력 기능은 6시간 경과 시 제품이 자동으로 꺼집니다.

고급 기능 사용하기

USB 저장 장치에 녹음하기

1. USB 저장 장치를 기기에 연결하세요.
2. 리모컨의 **기능선택** 버튼 또는 본 기기의 **F** 버튼을 눌러서 녹음하려는 기능을 선택하세요.
 한 곡 녹음 - 녹음을 원하는 곡을 재생 중 녹음하면 재생 중인 곡만 녹음됩니다.
 전 곡 녹음 - 정지 상태에서 녹음하면 전곡이 녹음됩니다.
 원하는 곡만 녹음 - 원하는 곡을 선택하여 목록을 만든 후 녹음할 수 있습니다. (23 페이지 참조)
3. 리모컨의 **USB 녹음** 버튼을 눌러 녹음을 시작하세요.
4. 녹음을 끝내려면 **□ 확인** 버튼을 누르세요.

녹음 일시 정지하기

녹음 중 일시 정지를 하려면 **USB 녹음** 버튼을 누르세요. 버튼을 한번 더 누르면 녹음이 재개됩니다. (PORTABLE과 FM 기능에서만 가능)

비트 레이트 / 녹음 속도 조절하기

1. **USB 녹음** 버튼을 3초 이상 길게 누르세요.
2. **|<</>>|** 버튼을 눌러 비트 레이트를 선택하세요.
3. **USB 녹음** 버튼을 눌러 설정을 저장하세요.
4. **|<</>>|** 버튼을 눌러 녹음 속도를 선택하세요. (CD 기능에서만 가능)
 - X1 SPEED (1배속)
- 녹음과 동시에 녹음 중인 곡을 들을 수 있습니다. (오디오 CD만 가능)
 - X2 SPEED (2배속)
- 녹음만 진행됩니다.
5. **USB 녹음** 버튼을 눌러 설정을 완료하세요.

! 참고

MP3/ WMA/ FLAC CD/ 오디오 CD는 녹음을 하는 동안 표시부를 통해 녹음 진행률을 확인할 수 있습니다.

! 참고

- MP3/WMA/FLAC CD 녹음 시에는 소리가 들리지 않습니다.
- 녹음하는 도중에 녹음을 중지하면 중지한 시점까지 저장됩니다. (MP3/WMA/FLAC 파일은 예외)
- 녹음 중에 기기의 전원을 끄거나 USB 저장장치를 분리하지 마세요. USB 저장장치가 손상되어 삭제할 수 없는 불안정한 파일이 생성될 수 있습니다.
- 녹음이 불가능한 경우 USB 녹음오류 문구가 표시됩니다.
 “NO USB”: USB 저장장치가 연결되지 않았습니다. USB 저장장치를 연결하세요.
 “ERROR (USB ERR)”: USB 저장장치에 오류가 있습니다. USB 저장장치를 확인하세요.
 “FULL (USB FULL)”: USB 저장장치의 용량이 부족합니다.
 “NO REC(NO SUPPO)”: 그 외 녹음을 할 수 없는 경우입니다.
- 멀티미디어 카드 리더기, 외장형 하드 디스크, 모바일폰에는 녹음이 되지 않을 수 있습니다.
- 한 파일당 최대 저장 용량은 약 512 Mbyte 입니다.
- 999개 이상의 파일은 녹음되지 않습니다.
- 녹음 파일 저장 형식은 하기와 같습니다.

AUDIO CD	MP3/ WMA/ FLAC	외부 음원
■ CD_REC TRK_001 TRK_002 : :	■ FILE_REC ABC(File name) DEF(File name) : :	■ EXT_REC AUDIO_001 AUDIO_002 : :

외부음원 : 블루투스 기능은 지원하지 않습니다.

컴퓨터 프로그램, 파일, 방송 프로그램 및 사운드 녹화물을 포함한 복제 방지물을 허락받지 않고 복사하는 것은 저작권 침해와 형사 상의 범죄에 해당될 수 있습니다. 이 장비는 이러한 목적으로 사용되어서는 안 됩니다.

블루투스 사용하기

블루투스에 대하여

블루투스는 단거리 연결을 위한 무선 통신 기술입니다.

다른 전파에 의해 방해 받거나 다른 객실에서 블루투스를 연결하면 소리가 끊길 수 있습니다.

각 장치를 블루투스® 무선 기술로 연결하여 사용시 요금이 부과되지 않습니다. 무선 연결을 통해 블루투스 휴대전화 또는 블루투스 기기로부터 음원을 청취할 수 있습니다.

지원 가능한 기기 : 휴대전화, MP3, 노트북, PDA, PMP 등

블루투스 프로파일

블루투스® 무선 기술을 사용하기 위해서 장치는 특정 프로파일이 지원되어야 합니다. 본 기기는 아래의 프로파일과 호환됩니다.

* A2DP (Advanced Audio Distribution Profile)

* : 스테레오 음성 무선 전송을 위한 프로파일로 본 기기는 음성을 수신하는 기능만 가능합니다.

블루투스 기기의 음악을 본 기기로 듣기

페어링이란 블루투스 기기를 서로 등록하는 작업입니다. 페어링을 시작하기 전에 블루투스 장치에 블루투스 기능이 활성화 되었는지 확인하세요. 한 번 페어링이 완료되면 다시 페어링을 수행할 필요가 없습니다. 페어링 시 블루투스 기기의 사용설명서를 참고하세요.

1. **기능선택** 버튼으로 블루투스 기능을 선택하세요.
표시부에 "BT READY" 가 나타납니다.
2. 블루투스 기기의 페어링 작업을 수행하세요. 블루투스 장치가 본 기기를 검색할 때, 검색된 기기들의 목록이 블루투스 장치에 나타납니다. 본 기기는 "LG MICRO (XX:XX)"로 나타납니다.

! 참고

XX:XX는 BT 주소의 마지막 4자리입니다.
예를 들어 BT 주소가 9C:20:98:4A:F7:08 이면 "LG MICRO (F7:08)" 로 나타납니다.

3. 핀코드를 입력하세요.
핀코드: 0000
4. 페어링이 성공하면 표시부에 "BT PAIR" 가 나타납니다.

! 참고

블루투스 기기에 따라 페어링 방법이 다를 수 있습니다.

5. 블루투스 기기의 음악을 재생하세요.
재생 방법은 블루투스 기기의 사용설명서를 참고하세요.

! 참고

- 블루투스 기기의 음량을 2/3 이상 높이면 본 기기의 소리가 왜곡될 수 있으므로 블루투스 기기의 음량을 적절히 조절하세요.
- 블루투스 기능 사용 시, 기기의 음량을 적절히 조절하세요.

! 참고

- 본 기기와 블루투스 기기 연결 시에는 가능한 한 가까운 거리에서 사용하세요. 다음과 같은 상황에서는 가까운 거리에서도 블루투스 기능이 원활히 작동하지 않을 수 있습니다.
 - 본 기기와 블루투스 기기 사이에 장애물 또는 사람이 있는 경우
 - 의료 기기, 전자레인지, 무선 랜 등 블루투스와 같은 주파수를 사용하는 장치가 본 기기와 블루투스 기기의 주변에 있는 경우
- 다른 전파의 방해로 음이 끊길 수 있습니다.
- 연결된 블루투스 기기를 본 기기로 조작할 수 없습니다.
- 본 기기에서 하나의 블루투스 기기만 연결이 가능하며, 다중 연결은 지원하지 않습니다.
- 블루투스 기기의 유형에 따라 블루투스 기능이 작동하지 않을 수 있습니다.
- 휴대폰이나 MP3, 노트북 등을 사용하여 무선 시스템을 이용할 수 있습니다.
- 블루투스 장치가 연결이 되지 않으면 "BT READY" 가 나타납니다.
- 블루투스 기기와 본 기기 사이에 누군가 서 있거나 통신을 방해한다면, 연결이 끊어질 수 있습니다.
- 본 기기와 연결된 블루투스 기기의 거리가 멀어질수록 음질이 저하됩니다.

블루투스 애플리케이션 사용하기**"LG Bluetooth Remote" 앱이란?**

"LG Bluetooth Remote" 앱은 사용자의 기기에 새로운 기능들을 제공합니다. 새로운 기능들의 사용을 위하여 "LG Bluetooth Remote" 앱을 다운받아 설치하세요.

"애플 앱 스토어"와 "구글 안드로이드 마켓"을 이용하여 "LG Bluetooth Remote" 애플리케이션 설치하기

1. 애플 앱 스토어/구글 안드로이드 마켓 (구글 플레이 스토어) 아이콘을 누르세요.
2. 탐색 창에 "LG Bluetooth Remote"를 입력하고 탐색하세요.
3. 탐색 결과 중에 "LG Bluetooth Remote"를 찾아서 누르세요.
4. 다운로드 및 설치를 위해 각각의 해당 아이콘을 누르세요.

! 참고

- 블루투스 기기가 인터넷에 연결되어 있는지 확인하세요.
- 블루투스 기기에 "애플 앱 스토어" 또는 "구글 안드로이드 마켓 (구글 플레이 스토어)"가 설치되어 있는지 확인하세요.
- 블루투스 애플리케이션에 대한 상세한 설명은 "애플 앱 스토어" 또는 "구글 안드로이드 마켓 (구글 플레이 스토어)"을 참고하세요.

QR 코드를 이용하여 “LG Bluetooth Remote” 앱 설치하기

1. QR 코드를 이용하여 “LG Bluetooth Remote” 앱을 설치하세요.
스캐닝 소프트웨어를 사용하여 QR 코드를 스캔할 수 있습니다.



(Apple iOS)



(Android OS)

2. 설치를 위해 해당 아이콘을 누르세요.
3. 다운로드를 위해 해당 아이콘을 누르세요.

! 참고

- 블루투스 기기가 인터넷에 연결되어 있는지 확인하세요.
- 블루투스 기기에 QR 코드의 사용을 위한 스캐닝 소프트웨어가 설치되어 있는지 확인하세요. 설치되어 있지 않다면 애플 앱 스토어” 또는 “구글 안드로이드 마켓 (구글 플레이 스토어)에서 다운로드 받으세요.

“LG Bluetooth Remote” 앱 으로 블루투스 작동하기

“LG Bluetooth Remote” 앱을 이용하여 블루투스 기기와 본 기기를 연결할 수 있습니다.

1. 화면에서 “LG Bluetooth Remote” 앱 아이콘을 눌러 실행하세요.
2. [Setting]을 누른 후 연결 확인 및 연결을 원하는 기기를 선택하세요.
3. [Setting]과 [도움말]에서 작동을 위한 더 많은 정보를 얻을 수 있습니다.

! 참고

- "LG Bluetooth Remote" 앱은 아래의 소프트웨어 버전에서 사용할 수 있습니다.
 - 안드로이드 O/S : Ver 2.3.3 이상
 - 애플 iOS : 4.3 버전 (또는 그 이후)
- 블루투스 사용 중 LG Bluetooth Remote 애플리케이션의 사용이 제한 될 수 있습니다. LG Bluetooth Remote 애플리케이션을 사용하기 위하여 이전에 연결했던 블루투스 연결을 해제하세요.
- LG Bluetooth Remote 애플리케이션을 사용하여 기기를 작동하는 경우 LG Bluetooth Remote 애플리케이션과 제공된 리모컨이 작동에 차이가 있을 수 있습니다. 필요한 경우 제공된 리모컨을 사용하세요.
- 블루투스가 연결된 상태에서 LG Bluetooth Remote 애플리케이션을 작동하면 이전의 블루투스 연결은 해제될 수 있습니다. (해당 블루투스 기기의 운영체제에 따라서 진행과정에 차이가 있을 수 있습니다.)
- 블루투스 기기에 따라서 "LG Bluetooth Remote" 앱이 작동하지 않을 수 있습니다.
- 블루투스 연결 중, LG Bluetooth Remote 애플리케이션을 사용하면 제공된 리모컨은 작동하지 않을 수 있습니다.
- LG Bluetooth Remote 애플리케이션을 리모컨으로 사용하는 경우 제공된 리모컨과 작동성에 차이가 있을 수 있습니다.
- 블루투스 기기의 구동 시스템에 따라 LG Bluetooth Remote 애플리케이션의 작동에 약간의 차이가 있을 수 있습니다.
- 블루투스 기기가 다른 기기와 이미 연결되었을 때, 연결을 해제해야 LG Bluetooth Remote 애플리케이션을 통해 기기를 작동할 수 있습니다.
- "LG Bluetooth Remote" 앱으로 연결된 장치의 설정을 변경하거나 다른 애플리케이션을 실행하는 경우 기존 연결이 해제될 수 있습니다. 이런 경우 연결 상태를 다시 확인하세요.

! 참고

- 하나의 기기를 연결할 때는 한 가지 방법으로 연결할 것을 권장합니다.
- 본 기기와 블루투스로 연결 중인 기기를 USB 케이블로 본 기기에 연결하면 블루투스 연결이 종료될 수 있습니다.
- LG Bluetooth Remote 애플리케이션으로 연결 후 블루투스 기기에서 소리가 나오면 LG Bluetooth Remote 애플리케이션 연결을 재시도하세요.

고장 신고 전에 확인하세요

이런 증상인 경우	조치하세요
전원이 들어오지 않을 때	<ul style="list-style-type: none"> 전원 플러그를 콘센트에 정확히 꽂으세요. 다른 전자 기기를 사용하여 상태를 확인하세요.
소리가 나지 않을 때	기능선택 버튼을 이용하여 올바른 기능을 선택했는지 확인하세요.
재생이 되지 않을 때	<ul style="list-style-type: none"> 재생 가능한 디스크를 넣으세요. 디스크를 깨끗이 닦아주세요. (33 페이지를 참고하세요.) 디스크의 인쇄면이 위쪽으로 향하도록 CD를 넣으세요.
라디오 방송이 수신되지 않을 때	<ul style="list-style-type: none"> 안테나를 조정하세요. 수동으로 채널을 선국하세요. 22 페이지를 참고하여 저장된 주파수를 확인하세요.
리모컨이 제대로 작동하지 않을 때	<ul style="list-style-type: none"> 제품의 7 m 내에서 리모컨을 사용하세요. 기기와 리모컨 사이의 장애물을 제거하세요. 건전지를 새것으로 교체하세요.
iPhone/iPod이 작동하지 않을 때	iPhone/iPod을 정확히 연결하세요.
안드로이드 기기가 작동하지 않을 때	<ul style="list-style-type: none"> 안드로이드 기기의 운영 체제를 확인하세요. 안드로이드 OS 4.1 버전 (또는 그 이후 버전), AOA 2.0 (또는 그 이후 버전)
시간이 표시부에 나타나지 않을 때	<ul style="list-style-type: none"> 블루투스 기기의 블루투스 앱을 사용하여 시간을 설정하세요. iPhone/iPod을 정확히 연결하세요.

제품 규격

일반사항	
전압	200 - 240 V ~ 50 / 60 Hz
소비 전력	19 W
크기 (가로 x 높이 x 깊이)	212 mm x 144 mm x 212 mm
중량	2.4 kg
온도	5 °C - 35 °C (41 °F - 95 °F)
습도	5 % - 85 %
USB 공급전원	5 V  1 A
입력	
음성입력	0.7 Vrms (3.5 Φ 단자, L/R)
튜너	
FM 튜닝 범위	87.5 - 108.0 MHz 또는 87.50 - 108.00 MHz
앰프	
스테레오 모드	10 W + 10 W
THD	10 %
CD	
주파수 응답	40 Hz to 20 kHz
신호 대 잡음비	60 dB 이상
동적 범위	55 dB 이상
스피커	
타입	내장
임피던스	8 Ω
정격전력	10 W
최대전력	20 W
무선 블루투스 모듈	
상호명	엘지전자 (주)
기자재의 명칭 (모델명)	특정소출력 무선기기 (MB8811C0)
제조사 / 제조국가	엘지전자 (주) / 한국

- 디자인과 제품 규격 사양은 사전 예고 없이 변경될 수도 있습니다.
- 해당 무선설비는 운용 중 전파 혼신 가능성이 있으므로 인명 안전과 관련된 서비스는 할 수 없습니다.
- 이 기기는 가정용 (B급) 전자파적합기기로서 주로 가정에서 사용하는 것을 목적으로 하며, 모든 지역에서 사용할 수 있습니다.

제품 보관 및 유지

제품 취급하기

제품을 운반 시

원래의 선적용 상자 또는 포장 상자에 보관해 주시고, 만약 제품의 운반이 필요하다면, 제품 구입 시의 포장 상자에 재포장해 주세요.

제품을 청소할 시

제품을 청소하기 위해, 부드럽고 마른 천을 이용해 주시고, 만약 표면이 너무 더럽다면 약간의 세제나 물기가 있는 부드러운 천을 이용하세요. 알콜, 벤젠 또는 시너 같은 강한 화학 제품 등은 제품의 표면을 변질시킬 수 있으니 사용하지 마십시오.

제품 표면 청결 유지하기

- 살충제 같은 휘발성 액체를 근처에 놓아두지 마십시오
- 제품 표면을 세게 닦으면 제품에 손상을 줄 수 있습니다.
- 장시간 동안 플라스틱 제품이나 고무등을 제품과 닿게 놓아 두지 마십시오.

디스크 사용 및 보관 시 주의하기

디스크를 사용할 때

- 디스크를 꺼낼 때에는 가운데 지지부를 누르며 꺼내세요.
- 디스크에 종이나 테이프를 붙이지 마세요.

디스크 보관

- 직사광선이 들어오는 곳이나 뜨거운 곳에 두지 마세요.
- 욕실이나 가슴기 주위 등 습기 찬 곳이나 먼지가 많은 곳에 두지 마세요.
- 보관용 케이스에 넣어 수직으로 세워 보관하세요. 케이스에 보관하지 않은 채 물건을 올려두면 디스크가 휘어질 수 있습니다.

디스크를 청소할 때

- 디스크에 묻은 지문이나 먼지는 디스크를 손상시킬 수도 있으니 사용하기 전에 부드러운 천으로 중앙에서 바깥쪽으로 가볍게 닦은 후 마른 천으로 마무리하세요.
- 시너, 벤젠, 상업용 강력세제, LP용 정전기 방지 스프레이 등은 디스크에 손상을 입힐 수 있으니 사용하지 마세요.

등록상표 및 라이선스



블루투스®는 단거리 연결을 위한 무선 통신 기술입니다.

각 장치를 블루투스® 무선 기술로 연결하여 사용시 요금을 부과되지 않습니다.

블루투스® 무선 기술을 탑재한 휴대 전화는 블루투스® 기능을 이용하여 연결이 이루어진 경우에 Cascade 를 통해 작동됩니다.

블루투스® 마크와 로고는 Bluetooth SIG 사에 그 소유권이 있으며, LG 전자는 사용 승인을 받았습니다. 또한 다른 상표와 상표명은 각각의 소유권자가 있습니다.

제품 보증서

제품보증서

보증기간
1년

제품명: 단, 에어컨, 냉·온풍기,
모델명: 팬히터/로티리히터는 2년임.
구입일:년월일
고객성명: 전화: 주소:
대리점상호: 전화: 주소:



● 수리를 의뢰할 때는 구입일자가 기재된 본 보증서를 제시해야 충분한 서비스를 받으실 수 있으므로 잘 보관하시기 바랍니다.

- 본 제품에 대한 품질보증은 보증서에 기재된 내용으로 보증 혜택을 받습니다.
- 무상 보증 기간은 구입일로부터 신정당으로 구입일자를 기재 받으시기 바랍니다. (제품의 구입일자 확인이 불가능할 경우는 상품의 제조연월에서 3개월이 경과된 시점(월)부터 품질보증기간을 기산한다.)
- 가정용 제품을 영업용도(영업활동, 비정식적인 사용환경 등)로 사용하거나, 산업용 제품인 경우에는 무상보증 기간을 1/2로 적용합니다. (핵심부품 포함)
- 이 보증서는 재발행되지 않습니다.
- 별도 계약에 의한 공급(조달·HOST, 단말유용물등)일 경우에는 주계약에 따라 보증 내용을 적용합니다.

주요부품 보증기간

- 냉장고, TV, 에어컨, 전자레인지, 에어컨, 전공청소기, 가습기, 제습기, 냉온풍기, 정수기 등 8년
- 세탁기, VTR, DVD플레이어, 전기가스오븐, 가스레인지, 전화기, 홈씨어터, 7년
- 비디오카메라, 안안자, 전가압력밥솥 등 6년
- 네비게이션, 랜 로티리히터, 온풍기, 공기 청정기, 선풍기 등 5년
- 휴대폰, PC 및 주변기기, 노트북, MP3, 카메라, CD플레이어 등 4년
- *상기 이외의 제품은 유사 제품의 기준에 준합니다.

핵심부품 보증기간

- 에어컨의 콤팩트서, TV의 CPT 모니터의 CDT, 세탁기의 모터, 전자레인지의 마그네트론 4년
- 냉장고의 콤팩트서, VTR의 로티리히터의 베너 3년
- VTR의 헤드드럼, 팬히터/로티리히터의 베너 2년
- PC의 Mother Board, LCD TV/PDP TV/LCD모니터의 패널(단 노트북 모니터는 제외) 2년
- * 단, 핵심부품 보증기간 이내라도 사용시간이 모니터의 CDT는 10,000시간 LCD TV, PDP TV, LCD 모니터의 패널은 5,000 시간을 초과한 경우에는 기간에 미로된 것으로 함.
- * 수리시 교체하는 부품은 기존 부품과 다른 원산지나 제조사의 부품이 적용될 수 있으며, 새로운 부품이 아닐 수도 있으나 정상적으로 작동되어 기능상으로 충분한 부품이 사용됩니다. 제품에 사용되는 부품 중 일부는 제조한 국가와는 다른 국가에서 생산된 제품이 사용될 수 있습니다.
- * 정상적인 사용상태에서 발생한 성능, 기능상의 하자로 인한 고장에 한함.
- * 명시되지 않은 사항은 공정거래위원회 고시 소비자 분쟁해결기준에 따름.

소비자분쟁해결기준 안내

소비자피해 유형		보상 내역	
		보증기간 이내	보증기간 경과 후
정상적인 사용상태에서 자연 발생한 성능, 기능상의 고장발생시	구입 10일 이내에 중요한 수리를 요하는 경우	제품교환, 또는 구입가 환불	유상수리
	구입 1개월 이내에 중요 부품에 수리를 요하는 경우	제품 교환, 무상수리	
	교환된 제품이 1개월 이내에 중요한 수리를 요하는 경우	구입가 환불	
	교환불가능시	무상수리	
	하자 발생시	제품교환, 또는 구입가 환불	
	동일하자에 대하여 수리했으나 고장이 재발(3회째)		
	여러 부위의 고장으로 총4회 수리받았으나 고장이 재발(5회째)		
수리불가능시			
소비자가 수리 의뢰한 제품을 사업자가 분실한 경우	제품교환		
수리용 부품을 보유하고 있지 않아 수리가 불가능한 경우			
제품구입시 운송과정 및 제품 설치 중 발생한 피해	제품교환	유상수리	
수리가 가능한 경우	유상수리		
소비자의 고의 과실에 의한 성능, 기능상의 고장	수리용 부품을 보유하고 있지 않아 수리가 불가능한 경우	유상수리에 해당하는 금액정수 후 제품교환	유상수리
<ul style="list-style-type: none"> □ 천재지변(화재, 열해, 가스, 지진, 풍수해, 낙뢰 등)에 의한 고장이 발생하였을 경우, □ 사용자 정상 마모되는 소모성 부품을 교환하는 경우, □ 사용전원의 이상 및 접속기기의 불량으로 인하여 고장이 발생하였을 경우, □ 기타 제품 자체의 하자가 아닌 외부 원인으로 인한 경우, □ LG전자 대리점이나 서비스센터의 수리기사가 아닌 사람이 수리 또는 개조하여 고장이 발생하였을 경우, □ 제품의 이동, 이사 등으로 인하여 설치가 부실한 경우, □ 고장이 아닌 경우 서비스를 요청하면 요금을 받게 되므로 반드시 사용설명서를 읽어주세요. □ 헤드세척 및 이물질 제거 서비스 요청을 한 경우 □ 제품 기능 사용설명 및 분해하지 않고 처리하는 간단한 조정시(1회무료, 2회부터 유료) □ 소비자 설치 미숙으로 재설치를 한 경우 			
		유상수리	유상수리

· 상기 보증기준은 공정거래위원회 고시 소비자분쟁해결기준에 의거 합니다.
· 고객센터(수신자 부담): 080-023-7777

· 명시되지 않은 사항은 「소비자분쟁해결기준」에 따릅니다.
· 가구세척, 조정, 사용설명 등은 고장이 아닙니다.

고객 서비스에 대하여

고객의 권리

고객께서는 제품 사용 중에 고장이 발생할 경우, 구입일로부터 1년 동안 무상 서비스를 받으실 수 있는 소중한 권리가 있습니다. 단, 고객과실 및 천재지변에 의해 고장이 발생한 경우는 무상 기간 내라도 유상 처리됨을 알려드립니다.

유상서비스(고객의 비용부담)에 대한 책임

서비스 신청 시 다음과 같은 경우는 무상 기간내라도 유상 처리 됩니다.

- 제품 내에 이물질(물, 음료수, 커피, 장난감 등)하여 고장이 발생하였을 경우
- 제품을 떨어뜨리거나, 충격으로 인하여 제품파손 및 기능상의 고장이 발생하였을 경우
- 신나, 벤젠 등 유기용제에 의하여 외관 손상 및 변형이 된 경우
- LG전자 정품이 아닌 부품 또는 소모품을 사용하여 제품 고장이 발생하였을 경우 (어댑터, 건전지, 필터, 이어폰 등)
→ LG전자 정품은 가까운 LG전자 서비스 센터에서 구입 가능
- 사용전압을 오(誤)인가하여 제품 고장이 발생하였을 경우
- 고객이 제품을 임의로 분해하여 부속품이 분실 및 파손되었을 경우
- LG전자 서비스 센터의 수리기사가 아닌 사람이 제품을 수리 또는 개조하여 고장이 발생하였을 경우
- 천재지변(낙뢰, 화재, 풍수해, 가스, 염해, 지진 등)에 의해 고장이 발생하였을 경우
- LG전자 제품 사용설명서 내에 “안전을 위한 주의사항”을 지키지 않아 고장이 발생하였을 경우 (“안전을 위한 주의사항”을 잘 지키면 제품을 오래 사용할 수 있습니다.)
- 기타 고객 과실에 의하여 제품 고장이 발생하였을 경우
- 제품의 이동, 이사 등으로 인한 설치 변경 요청시
- 구입시 고객요구로 설치한 후 재 설치시
- 제품 구매 설치 이후 추가제품 연결 요청시
- 고객 요청으로 재 설치할 경우

폐 가전제품 처리절차

신규제품 구입시

LG전자

LG전자 대리점에서 신제품을 구입한 후, 기존 제품을 버리고자 할 경우에는 신규제품 배달시 무상으로 처리해 드립니다.

단순 폐기시

가전제품, 가구 등 대형 생활 폐기물을 버리고자 할 경우에는 지역 동사무소로 연락하시면 됩니다.





LG전자 서비스센터 대표 전화번호

사용불편 및 고장접수는 (전국 어디서나)
1544-7777, 1588-7777

- **전화 걸기 전**
제품 모델명, 고장상태, 전화번호, 주소를 정확히
알고 계시면 보다 빠른 서비스를 받으실 수 있습니다.
- **전화 연결 시**
ARS 안내에 따라 제품을 정확하게 선택하시면
해당 제품의 전문 상담원에게 최고의 서비스를
받으실 수 있습니다.
고객 상담실 (제안 및 불만사항) 080-023-7777

인터넷 서비스 신청

www.lgservice.co.kr

- 인터넷 서비스를 이용하시면 제품에 대한 자기진단,
원하는 날짜와 시간에 서비스 신청,
실시간 PC 원격 상담이 가능하여 보다 편리하게
이용하실 수 있습니다.
- 인터넷으로 출장 서비스를 신청하시면 수리비 할인
혜택을 드립니다.
(단, 당사의 사정에 의해 변경될 수 있습니다.)



서비스 품질 인증마크란?

서비스 품질이 우수한 기업에 대한 품질을 국가 기관인
산업통상자원부가 보증하는 인증마크입니다.