

# 사용설명서 Speaker System

사용하기 전에 안전을 위해 반드시 주의 사항을 읽고  
올바르게 사용하세요.

모델명 : OM5542



MFL68941420

주의사항은 “경고”와 “주의”의 두 가지로 구분되어 있으며, 의미는 다음과 같습니다.

**⚠️**: 이 그림 기호는 위험을 끼칠 우려가 있는 사항과 조작에 대하여 주의를 환기시키기 위한 기호입니다. 이 기호가 있는 부분은 위험 발생을 피하기 위하여 주의 깊게 읽고 지시에 따라야 합니다.

**🚫**: 이 그림 기호는 해서는 안 되는 금지 내용입니다.

**⚠️ 경고** : 표시 사항을 위반할 시 심각한 상해나 사망이 발생할 가능성이 있는 경우

**⚠️ 주의** : 표시 사항을 위반할 시 경미한 상해나 제품 손상이 발생할 가능성이 있는 경우  
사용설명서를 읽고 난 후에는 반드시 사용하는 사람이 언제나 볼 수 있는 장소에 보관하십시오.

## ⚠️ 경고

직사광선이 들어오는 곳이나 난방기구 등 열이 나는 곳을 피하고 가연성 스프레이, 인화성 물질 등을 제품과 가까운 곳에서 사용하거나 보관하지 마세요.

- 폭발, 화재의 위험이 있습니다.



무거운 물건을 올리지 마세요.

- 넘어지거나 떨어져 상해의 원인이 됩니다.



제품 위에 화병, 화분, 컵, 화장품, 약품, 물 등이 차있는 용기를 놓지 마세요.

- 화재 감전의 원인이나 낙하로 인한 부상의 원인이 됩니다.



전원 플러그가 흔들리지 않도록 확실히 꽂아주세요. 표시된 전원, 전압 이외의 전압으로 사용하지 마세요.

- 접촉이 불안정한 경우는 화재의 원인이 됩니다.



통풍 구멍 등으로 금속류(동전, 머리핀, 쇠붙이 등)나 타기 쉬운 이물질(성냥, 종이 등)을 집어넣거나 떨어뜨리지 마세요.

- 화재, 감전의 원인이 됩니다.



청소 시 제품 각 부분에 직접 물을 뿌리지 마세요.

- 화재, 감전의 원인이 됩니다.



천둥, 번개가 칠 때는 전원 플러그를 빼 주세요.

- 화재의 원인이 될 수 있습니다.



전원 플러그를 손상시키거나 가공하거나 구부러거나 비틀거나 가열시키지 마세요.

- 코드가 손상되어 화재, 감전의 원인이 됩니다.



본 제품을 분해, 수리, 개조하지 마세요.

- 오동작으로 화재, 감전, 부상의 우려가 있습니다.



연기가 나거나 이상한 냄새가 날 때는 사용을 중단하세요. 이 때는 곧바로 전원을 끄고 플러그를 콘센트에서 뺀 후 서비스 센터에 연락해 주세요.

- 그대로 계속 사용하면 화재, 감전의 원인이 됩니다.



## ! 경고

리모컨을 어린이에게 사용하게 하거나, 유아의 손이 닿는 곳에서 사용하지 마세요.

- 리모컨을 입에 넣지 못하게 하세요.
- 리모컨 건전지 뚜껑이나 건전지 등을 삼키지 않도록 하세요. (만일 어린이가 삼킨 경우에는 즉시 의사와 상담하세요.)
- 리모컨의 건전지 뚜껑을 밟아 다칠 수 있으니 주의하세요.



제품을 이동하는 경우에는 전원 코드 및 제품에 연결된 모든 선을 뽑아주세요.

- 화재, 감전의 원인이 됩니다.



하나의 콘센트에 여러 제품의 전원 코드를 동시에 연결하지 마세요.

- 과열로 인해 화재가 발생할 수 있습니다.



비닐 포장지는 유아들의 손이 닿지 않도록 처리하세요.

- 유아가 잘못 사용할 경우엔 질식할 우려가 있습니다.



전원 플러그를 조작하기 쉬운 곳에 제품을 설치하세요.

- 제품의 화재 및 이상 발생시 신속히 전원 플러그를 분리해야 합니다.



## ! 주의

습기, 먼지나 그늘음 등이 많은 장소에 설치하지 마세요.

- 화재, 감전의 원인이 됩니다.



물건을 떨어뜨리거나 충격을 주지 마세요.



진동이 심한 곳이나 자석 종류가 있는 곳으로부터 멀리해 주세요.



전원 플러그는 물기가 없는 손으로 잡고 취급하세요.

- 감전의 원인이 될 수 있습니다.



책장 등 통풍이 나쁜 협소한 장소에 제품을 설치하지 마세요. 테이블보나 커튼 등으로 제품을 덮지 마세요.

- 내부온도 상승으로 인한 고장 및 화재의 원인이 될 수 있습니다.



온도가 너무 높은 곳(35°C 이상)이나 낮은 곳(5°C 이하), 습기가 많은 곳에 놓지 마세요.



본체에 꽂혀 있는 케이블을 뺄 때는 케이블 선을 잡지 말고 반드시 케이블의 끝단을 빼 주세요.

- 케이블에 의해 다치거나, 본체가 떨어져서 고장이 날 수 있습니다.



! 주의

제품을 안전한 곳에 설치해 주세요.

- 제품의 모서리에 어린이 등이 부딪혀 다칠 수 있습니다.

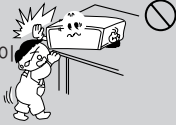

바닥이 튼튼하고 수평인 곳에 설치하세요.

- 불안정한 곳에 설치하면 동작이 되지 않을 수도 있습니다.



제품 운반 시 주의하여 주세요.

- 떨어져서 상처를 입을 우려가 있습니다.



청소할 때에는 반드시 전원 코드를 뽑고 제품 표면은 마른 수건으로 가볍게 닦아 주세요. 화학약품이나 세척제 등은 표면을 변질시키고 칩을 벗겨지게 하므로 절대 사용하지 마세요. (벤젠, 알코올 등)



일반사용 조건이 아닌 특수한 장소에 설치 시에는 품질 문제가 발생할 수 있으므로 설치 전 반드시 서비스 센터에 문의 후 설치하세요.



집을 비우는 등 제품을 오랜 시간 사용하지 않을 때에는 전원 코드를 콘센트에서 분리하세요.

- 먼지가 쌓이면 열이나서 감전, 누전으로 인한 화재의 원인이 됩니다.

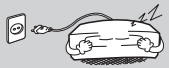

폐 건전지는 일반 쓰레기와 분리 배출하십시오.



전원 코드나 연결된 선들만 잡고 제품을 이동하거나 전/후/좌/우로 움직이지 마세요.

- 선 손상으로 고장 또는 감전, 화재의 원인이 됩니다.



제품이 작동 중일 때는 듣거나 옮기지 마세요.

- 고장의 원인이 됩니다.



고압의 전기를 사용하는 제품을 본 제품 주변에서 사용하지 마세요. (예, 전기모기채)

- 전기적 충격에 의해 본 제품에 고장이 발생할 수 있습니다.

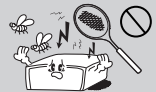

# 차례

## 1 사용하기 전에

- 6 본 기기의 고유 기능
- 6 일러두기
- 6 부속품
- 7 재생 가능한 파일 규격
- 7 - MP3/ WMA 파일
- 7 - 지원 가능한 USB 저장 장치
- 7 - USB 연결 및 사용 시 주의 사항
- 7 - 지원 가능한 블루투스
- 8 리모컨
- 10 전면부
- 12 후면부
- 13 삼각대 사용하기

## 2 연결하기

- 15 외부기기 연결하기
- 15 - AUX 입력 연결
- 15 - 휴대용 기기 연결
- 16 - USB 저장 장치 연결
- 16 - 안테나 연결

## 3 작동하기

- 17 일반적인 기능 사용하기
- 17 - 폴더 탐색하기
- 18 - MP3/WMA 파일 삭제하기
- 18 - 오토 DJ 재생하기
- 19 - 원하는 음악 선택해서 듣기
- 19 - 프로그램 재생 목록 삭제하기
- 20 LG 사운드 싱크
- 20 - 자동 전원
- 21 - 자동 기능 전환
- 21 블루투스 사용하기
- 22 - 블루투스 기기의 음악을 본 기기로 듣기
- 23 - "LG Bluetooth Remote" 앱 사용하기
- 25 라디오 듣기
- 25 - 라디오 방송 청취하기
- 25 - FM 수신 음질 개선하기
- 25 - 라디오 방송 기억시키기
- 25 - 기억된 라디오 방송을 모두 지우기
- 26 다른 기능 사용하기

- 26 - 음소거 하기
- 26 - 파일 정보 표시 (ID3 TAG)
- 26 - 데모
- 26 - 마이크 사용하기
- 27 - 스피커 라이팅 사용하기
- 27 사운드를 즐기려면
- 27 - 사운드 효과 선택하기
- 28 - USER EQ 설정하기
- 28 - 시간 설정하기
- 28 - "LG Bluetooth Remote" 앱을 이용하여 시간 설정하기
- 29 - 취침 예약 기능
- 29 - 표시부 밝기 조정 기능
- 29 - 자동 전원 꺼짐
- 30 고급 기능 사용하기
- 30 - USB 저장 장치에 녹음하기

## 4 고장신고 전 확인사항

- 32 고장 신고 전에 확인하세요

## 5 알아두기

- 33 제품 규격
- 34 제품 보관 및 유지
- 34 - 제품 취급하기
- 35 등록상표 및 라이선스

## 6 부록

- 36 제품 보증서
- 37 고객 서비스에 대하여
- 37 - 고객의 권리
- 37 - 유상서비스(고객의 비용부담)에 대한 책임
- 37 - 폐 가전제품 처리절차

1

2

3

4

5

6

## 본 기기의 고유 기능

### 블루투스

블루투스 기기의 음성을 본 기기로 즐길 수 있습니다.

### 휴대용 기기 입력

각종 휴대용 기기의 음성을 본 기기로 즐길 수 있습니다.

### USB 녹음

본 기기에서 출력되는 음성을 USB 저장 장치에 녹음할 수 있습니다.

### LG 사운드 싱크

이 기능은 LG 사운드 싱크 로고가 있는 TV 리모컨으로 본 기기의 음량을 조절할 수 있습니다.

### LG Bluetooth Remote

안드로이드 폰의 블루투스 연결로 본 기기를 작동시킬 수 있습니다. 상기 작동을 위해서는 사용자의 휴대폰과 본 기기가 반드시 블루투스로 연결되어 있어야 합니다. "구글 안드로이드 마켓 (구글 플레이 스토어)" 에 접속하거나 아래의 QR 코드를 사용하여 "LG Bluetooth Remote" 앱을 검색하세요. 자세한 내용은 23-24 페이지를 참고 하세요.



(안드로이드 OS)

## 일러두기

### 본 사용설명서에 사용된 기호



참고

기능에 대한 참고사항을 알립니다.



주의

위험을 끼칠 우려가 있는 사항과 조작에 대한 주의사항을 알립니다.

## 부속품

제공되는 부속품을 확인하세요.

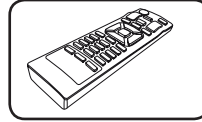

리모컨 (1)

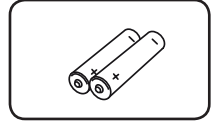

건전지 (2)

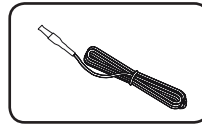

FM 안테나 (1)

# 재생 가능한 파일 규격

## MP3/ WMA 파일

샘플링 주파수	32 - 48 kHz (MP3), 32 - 48 kHz (WMA)
비트 레이트	32 - 320 kbps (MP3), 40 - 192 kbps (WMA)
재생 가능한 파일 수	999개 이하
재생 가능한 폴더 수	99개 이하
재생 가능한 파일 형식	“.mp3” / “.wma”

- 표시부에 나타낼 수 없는 코드(영어 외의 다른문자들)가 있으면 “\_” 표시가 나타납니다.

## 지원 가능한 USB 저장 장치

MP3 플레이어	플래시 타입 MP3 플레이어
USB 플래시 기기	USB1.1 또는 USB2.0

- 일부 USB 저장 장치는 본 기기에서 인식되지 않을 수 있습니다.

## USB 연결 및 사용 시 주의 사항

- 별도 드라이브를 설치해야 하는 기기는 지원하지 않습니다.
- USB 사용하는 중에 USB를 제거하지 마세요.
- USB의 용량이 클 경우, 파일을 탐색하는데 몇 분 이상이 걸릴 수 있습니다.
- 데이터 유실은 제조업체에서 책임지지 않습니다. 데이터 유실로 인한 피해를 최소화하기 위하여 항상 백업하세요.
- USB 허브나 연장 케이블을 이용하여 연결하면 본 기기에서 인식되지 않을 수 있습니다.
- NTFS 파일 시스템은 지원되지 않습니다. FAT (16/32) 파일 형식만 지원됩니다. (플래시 타입 32G 이하만 지원)
- 999개 파일까지만 지원 가능합니다.
- 외장하드, 카드리더기, 잠금 상태인 장치 또는 하드타입 USB 저장 장치는 지원하지 않습니다.
- 본 기기의 USB 단자에 PC를 연결할 수 없습니다.
- 일부 USB는 본 기기에서 작동하지 않을 수 있습니다.

## 지원 가능한 블루투스

버전	4.0
지원 가능한 코덱	SBC Codec

# 리모컨

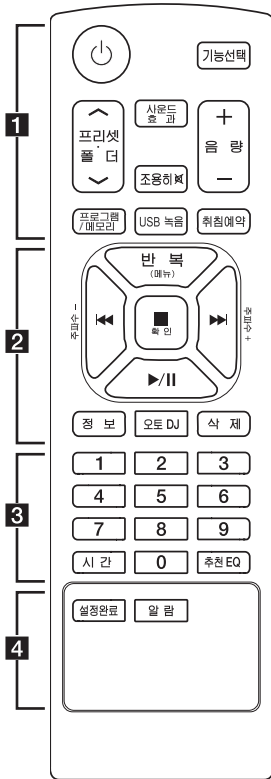

..... **1** .....

**⏻** : 전원을 켜거나 끌 때 사용합니다.

**기능선택** : 기능 또는 입력 모드를 선택할 때 사용합니다.

**프리셋·폴더  $\wedge/\vee$**  :

- MP3/WMA 파일이 담긴 폴더를 선택합니다. USB 내에 MP3/WMA 파일이 여러 개의 폴더에 담겨있을 때, **프리셋·폴더  $\wedge/\vee$**  버튼을 눌러 재생하고자 하는 폴더를 선택하세요.
- 미리 저장된 라디오 방송을 선곡할 때 사용합니다.

**사운드 효과** : 사운드 효과를 선택할 때 사용합니다.

**조용히** : 스피커의 음을 소거할 때 사용합니다.

**음량 +/-** : 스피커 음량을 조절할 때 사용합니다.

**프로그램/메모리** :

- 라디오 방송을 기억시킬 때 사용합니다.
- 재생목록을 만들 때 사용합니다.

**USB 녹음** : 연결된 USB 저장 장치로 녹음할 때 사용합니다.

**취침예약** : 설정한 시간 후에 자동으로 전원이 꺼지도록 할 때 사용합니다. (표시부 밝기 조정 기능 : 취침예약이 설정되면 표시부가 어두워 집니다.)

## 건전지 삽입

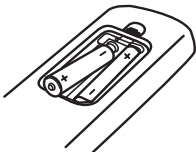

리모컨 건전지 덮개를 여세요. 리모컨 내부의 **+**, **-** 방향 표시대로 건전지(AAA 형)를 넣고 덮개를 닫아주세요.

### ! 참고

- 건전지는 새 것으로 사용하여야 합니다.
- 부적절한 건전지는 건전지액이 새거나 부식의 원인이 되니 사용하지 마세요.
- 다 쓴 건전지를 불에 던지지 마세요.



2

**반복 (메뉴) :** 반복 또는 무작위 재생할 때 사용합니다.

**주파수-/+ :** 라디오 방송을 선국할 때 사용합니다.

**◀◀/▶▶ :** 역방향/정방향으로 탐색하거나 건너뛸 때 사용합니다.

**■ 확인 :**

- 재생이나 녹음을 정지할 때 사용합니다.
- 삭제 기능을 취소할 때 사용합니다.

**▶/|| :**

- 재생하거나 일시 정지할 때 사용합니다.

**정보 :** MP3/WMA 파일의 기록된 정보를 확인할 때 사용합니다.

**오토 DJ :** 오토 DJ 모드를 사용합니다. (18 페이지를 참고하세요.)

**삭제 :**

- MP3/WMA 파일을 삭제할 때 사용합니다.
- 프로그램 재생 목록의 노래를 삭제할 때 사용합니다.

3

**0 - 9 (숫자) :** 숫자를 입력할 때 사용합니다.

**시간 :** 현재 시간을 설정하거나 확인합니다.

**추천 EQ :** Natural EQ를 선택할 때 사용합니다.

4

**설정 원료 :** 시간, 알람을 설정하거나 확인할 때 사용합니다.

**알람 :** 알람 기능을 사용하면 원하는 시간에 USB 모드 재생 및 주파수 수신을 켤 수 있습니다.

리모컨의 올바른 사용방법

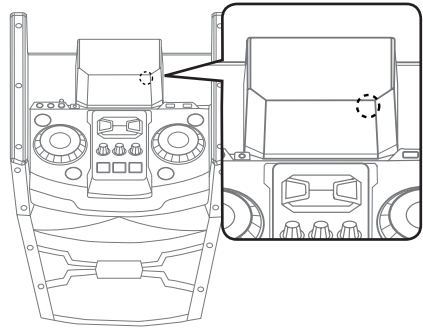

리모컨을 리모컨 수신부에 향한 후 약 7 m 이내에서 사용하세요.

! 참고

- 리모컨에 물이 떨어뜨리거나 젖은 물건을 올려 놓지 마세요.
- 지나치게 뜨겁거나 습기찬 곳 또는 직사광선이나 직접적인 조명 등 강한 빛에 노출되면 리모컨 센서가 작동되지 않을 수 있습니다.

# 전면부

1  
사용하기 전에

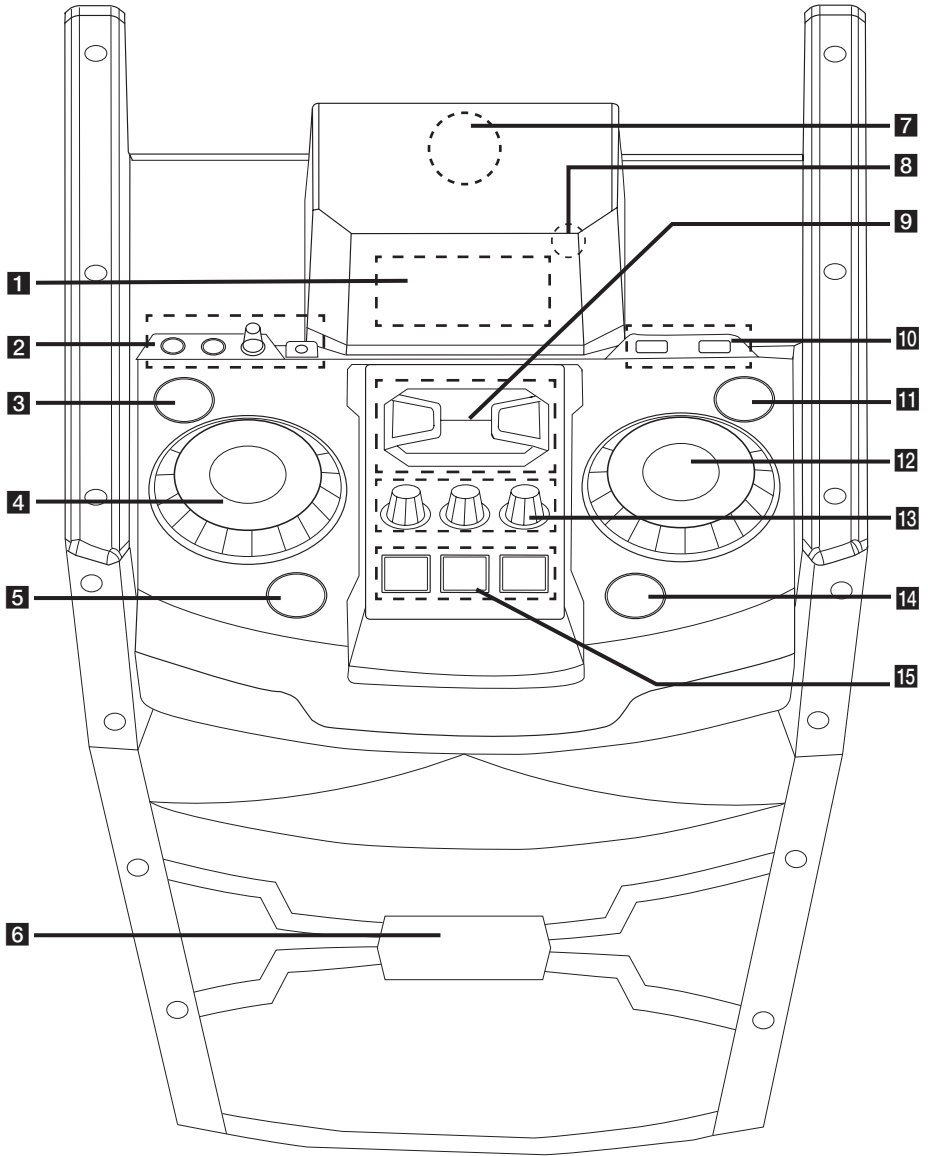

- 1** 표시부
- 2** **마이크** 1/2 단자  
**마이크볼륨**  
**음성입력** 단자
- 3** **⏻/⏪**(전원)
- 4** **볼륨**  
스피커 음량을 조절할 때 사용합니다.
- 5** **오토 DJ**  
오토 DJ 모드를 사용합니다. (18 페이지를 참고하세요.)
- 6** 스피커 라이팅 LED
- 7**   
NFC는 NFC를 지원하는 기기를 통하여 “LG Bluetooth Remote” 앱을 설치하고 연결하는 기능입니다.
- 8** 리모컨 수신부
- 9** **>||**  
재생하거나 일시 정지할 때 사용합니다.  
**□**  
- 재생이나 녹음을 정지할 때 사용합니다.  
- 삭제 기능을 취소할 때 사용합니다.  
**|<</>>|**  
역방향/정방향으로 탐색하거나 건너뛰 때 사용합니다.
- 10** **USB 1/2** 입력단자  
USB 저장 장치를 연결하여 음악 파일을 녹음하거나 재생할 때 사용합니다.
- 11** **R**  
USB 녹음  
연결된 USB 저장 장치로 녹음할 때 사용합니다.
- 12** **파일 검색**  
파일을 선택할 때 사용합니다.
- 13** **저음(BASS)/중음(MIDDLE)/고음(TREBLE)**  
USER EQ 설정 시 사운드 레벨을 조절합니다.
- 14** **BASS BLAST**  
BASS BLAST 또는 BYPASS 사운드를 선택합니다.
- 15** **기능**  
기능 또는 입력 모드를 선택할 때 사용합니다.  
**사용자 음장/데모**  
- 사용자 음장을 조절합니다.  
- 데모 기능이 작동합니다.  
**스피커 라이팅/설정**  
- 스피커 라이팅 모드를 선택할 때 사용합니다.  
- 시간, 알람 또는 USER EQ를 설정할 때 사용합니다.

## 후면부

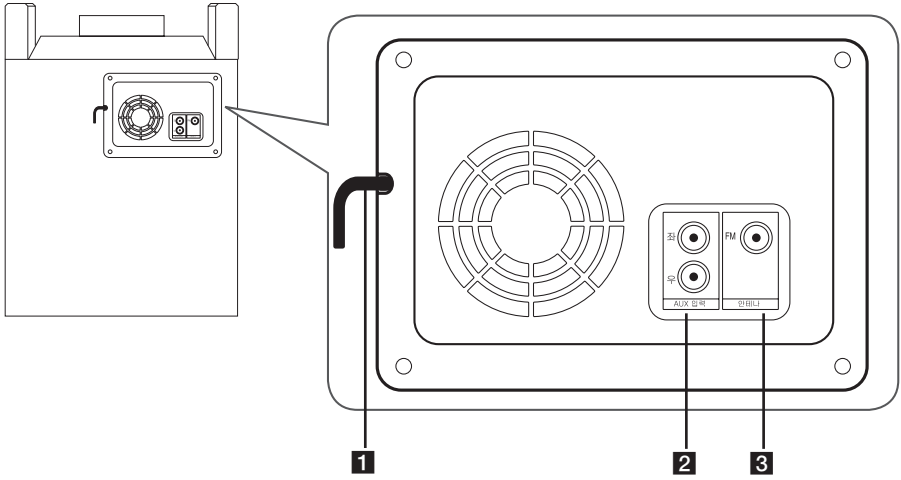

- 1** 전원선
- 2** AUX 입력 (좌/우)
- 3** FM 안테나

## 삼각대 사용하기

삼각대를 본 기기에 설치할 수 있습니다.  
삼각대는 별도 구매 사항입니다.

### ! 주의

- 삼각대 다리를 최대한 넓게 벌리고 나사를 꼭 조이세요.
- 삼각대를 본 기기에 연결하기 전에, 삼각대의 다리가 흔들리지 않도록 고정하세요.

1. 삼각대를 연결하기 위해 본 기기를 눕히세요.

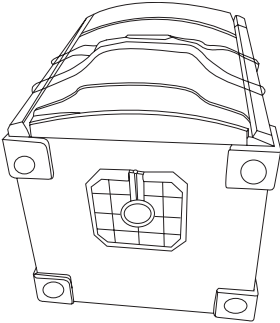

2. 삼각대를 펼친 후 본 기기 하단에 넣어주세요

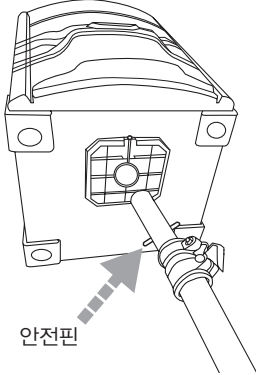

### ! 주의

삼각대의 중심봉을 고정하기 위하여 항상 안전핀을 사용하세요.

3. 본 기기의 하단에 위치한 나사를 이용하여 삼각대를 고정시켜 주세요.

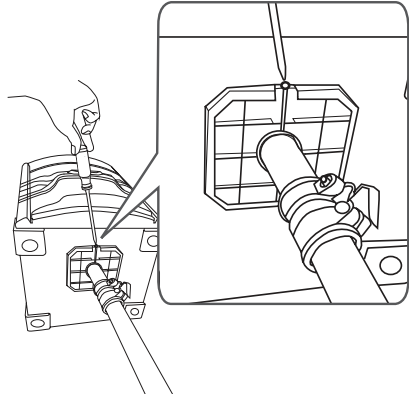

4. 삼각대를 조심히 세워주세요.  
이 때, 본 기기가 넘어지지 않도록 주의하세요.

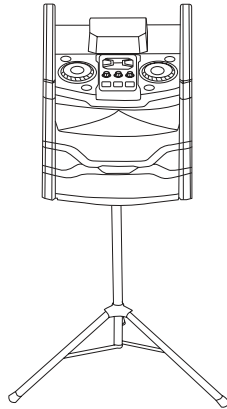

**! 참고**

- 스피커전용 삼각대를 사용하세요.
- 삼각대를 구입하기 전에, 중심봉 규격 및 최대 지지하중을 반드시 확인하세요.  
(본 기기 무게 : 약 16.5 kg)

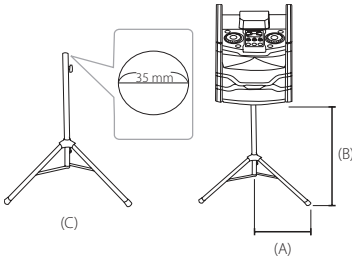

- 아래와 같이 사용하세요. :  
(A) 스탠드 중심에서 다리 끝단까지의 수평 거리 : 530 mm 이상  
(B) 지면 장착 후 본 기기 바닥면까지의 거리 : 780 mm 이하  
(C) 삼각대 자체 중량 : 2.5 kg 이상
- 안전한 사용을 위해 가능한 낮게 삼각대를 사용하세요.
- 중심봉은 꼭 필요한 상황이 아니면 최대한 올리지 않도록 주의하세요.
- 한 삼각대에 한대의 기기만 설치하여 사용하세요.
- 삼각대의 다리를 허용 범위 이외의 바깥쪽으로 펼치지 마세요.
- 삼각대가 올바르게 조립되어 있는지 이에 따른 구성품이 맞게 연결되어 있는지 확인하세요.
- 삼각대의 부품이 없어지거나 결함이 있는 경우 삼각대의 조립을 금합니다.
- 삼각대 설치 후, 본 기기가 삼각대에 고정되어 있는지 확인하세요.
- 떨어질 위험이 있는 불안정한 장소에 본 기기를 놓지 마세요.
- 삼각대가 넘어지는 것을 방지하기 위해 삼각대 지지대에 모래 주머니 등을 추가하세요.

**! 참고**

- 본 기기에 삼각대를 꽂아 사용하는 경우에는 본 기기 주위에 사람의 손을 제한해야 합니다. 그렇지 않으면 기기의 고장 및 손상 또는 개인의 상해를 일으키는 원인이 될 수 있습니다.
- 삼각대 위의 본 기기 버튼을 누르기 위해 의자 등의 물체 위에 서있는 것은 위험하며 부상으로 이어질 수 있습니다.
- 삼각대에 다른 물건들을 올려 놓거나 부착하지 마세요.
- 삼각대를 설치한 후에는 본 기기를 흔들거나 밀지 마세요.
- 삼각대를 설치한 후에는 삼각대 주변을 돌아다니지 마세요.
- 삼각대를 이동하거나 높이를 조절할 때 삼각대의 모든 케이블을 본 기기로부터 제거하세요.
- 본 기기를 운반하거나 이동할 경우 항상 두 사람 이상이 필요합니다.
- 항상 케이블선을 주의하세요.
- 외부에서 본 기기의 사용이 제한되고 있습니다. (실내 전용)
- 외관 변형이나 내부 부품의 손상을 방지하기 위해 먼지, 진동이 많은 곳이나 극도의 추위나 더위 (히터 주변, 직사광선)에 노출시키지 마세요.
- 본 기기에 삼각대를 설치 한 후 외부 입력 케이블(마이크 등)을 사용하는 경우, 본 기기로부터 외부 입력 케이블이 빠질 수 있습니다.
- 본 기기와 연결된 외부 입력 케이블로 인하여 넘어질 수 있으니 조심하세요.
- 항상 본 기기가 넘어지지 않도록 조심하세요.
- 삼각대 사용 시 아이들이 매달리거나 부딪혔을 때 제품이 쓰러져 다칠 수 있으니 설치 및 사용에 주의하세요.

## 외부기기 연결하기

### AUX 입력 연결

**AUX 입력 (좌/우)** 단자에 외부 기기(캠코더, TV, 플레이어 등)를 연결합니다.

연결하려는 외부 기기가 오디오 모노 출력만 가능한 경우 본 기기의 흰색 오디오 단자에 오디오 케이블을 연결하세요.

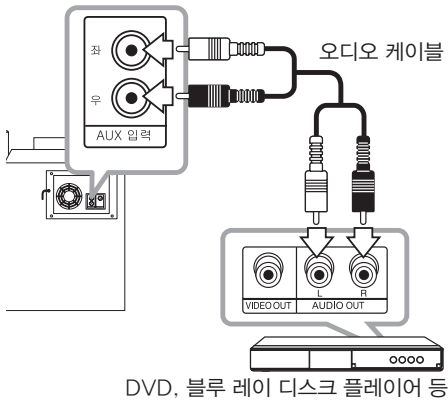

### 휴대용 기기 연결

**음성입력** 단자에 휴대용 기기의 출력 (MP3 플레이어 또는 PMP 등)을 연결하세요.

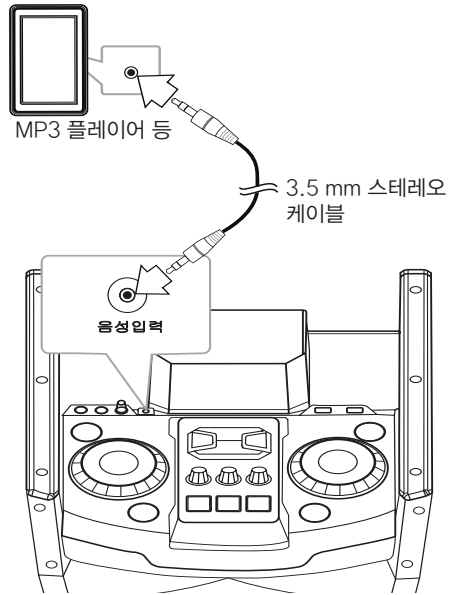

### 외부기기의 음성을 본체의 스피커로 즐기려면

1. 휴대용 기기를 본체의 음성입력 단자에 연결하세요.  
또는 외부기기를 본체의 **AUX 입력** 에 연결하세요.
2. 리모컨의 **스피커** 버튼 또는 본 기기의 **스피커** 버튼으로 본체의 전원을 켜세요.
3. 리모컨의 **기능선택** 버튼이나 본 기기의 **기능** 버튼으로 **PORTABLE** 또는 **AUX** 기능을 선택하세요.
4. 연결된 기기의 전원을 켜 후 재생하세요.  
본체의 스피커로 외부기기의 음성을 즐길 수 있습니다.

#### ! 참고

입력 신호가 제품 사양(33 페이지를 참고하세요.)보다 높으면, 기기를 보호하기 위해 본 기기는 자동적으로 꺼집니다.

## USB 저장 장치 연결

본 기기의 USB 입력 단자에 USB 저장 장치를 연결하세요.

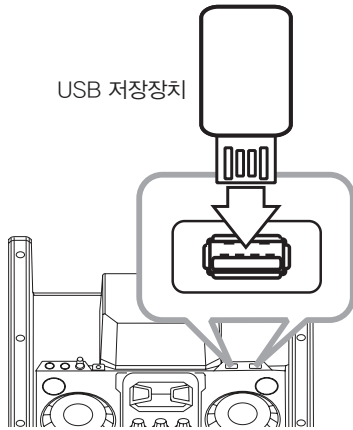

### ! 참고

USB 저장 장치를 제거하려면 :

1. USB 이외에 다른 기능을 선택하거나 리모컨의 **■ 확인** 버튼 또는 본 기기의 **□** 버튼을 두 번 누르세요.
2. 본 기기로부터 USB 저장 장치를 제거하세요.

## 안테나 연결

제공된 FM 안테나를 연결하여 라디오를 들을 수 있습니다.

FM 안테나를 본체의 FM 안테나 연결단자에 연결하세요.

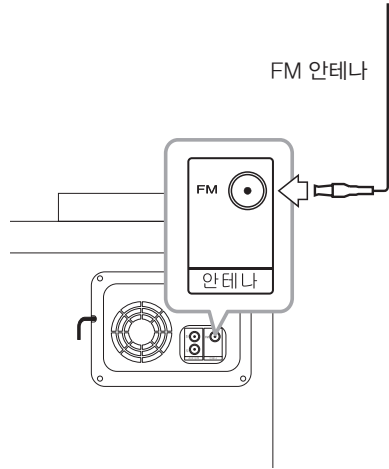

### ! 참고

FM 안테나는 완전하게 펼치고 방송수신 상태가 양호한 곳에 고정하세요.



## 일반적인 기능 사용하기

1. USB 저장 장치를 USB 입력단자에 넣으세요.
2. 리모컨의 **기능선택** 버튼이나 본 기기의 **기능** 버튼을 눌러 USB 기능을 선택하세요.

동작	작동법
정지	리모컨의 <b>■ 확인</b> 버튼 또는 본 기기의 <b>□</b> 버튼을 누르세요.
재생	리모컨의 <b>▶/  </b> 버튼 또는 본 기기의 <b>&gt;  </b> 버튼을 누르세요.
일시정지	리모컨의 <b>▶/  </b> 버튼 또는 본 기기의 <b>&gt;  </b> 버튼을 누르세요.
파일 내에서 구간 탐색하기	재생 중 리모컨의 <b>◀◀/▶▶</b> 버튼 또는 본 기기의 <b> ◀◀/▶▶ </b> 버튼을 누르다가 원하는 부분에서 손을 떼면 그 부분부터 재생됩니다.
파일 직접 선택 재생	리모컨의 숫자 버튼을 사용하여 파일 번호를 직접 선택하세요.
정방향/역방향 건너뛰기	재생 중 (1) <b>◀◀/▶▶</b> 버튼을 누르면 : <b> ◀◀/▶▶ </b> 을 누르면 다음 파일로 이동하거나 현재 파일의 처음으로 이동합니다. <b>◀◀</b> 를 두번 누르면 이전 파일로 이동합니다. (2) <b>파일 검색</b> 키 사용하기 : <b>파일 검색</b> 키를 돌리면서 원하는 재생 파일을 찾은 후 <b>▶/  </b> 버튼으로 선택하세요.

### 반복/무작위 재생

재생 중 **반복** 버튼을 반복해서 누르면 반복 또는 무작위 재생모드를 선택할 수 있습니다.

RPT 1 -> RPT DIR -> RPT ALL -> RANDOM -> OFF

디스플레이	설명
RPT 1	한 곡의 파일만 반복해서 재생합니다.
RPT DIR	폴더 내의 파일만 반복해서 재생합니다.
RPT ALL	모든 파일을 반복해서 재생합니다.
RANDOM	파일을 무작위로 반복해서 재생합니다.
OFF	파일을 순차적으로 재생합니다.

\*DIR : Directory(디렉토리)

## 폴더 탐색하기

1. 리모컨의 **프리스트·폴더** **Λ/V** 버튼으로 본 기기의 표시부에 원하는 폴더가 나올 때까지 반복해서 누르세요.
2. 리모컨의 **▶/||** 버튼을 누르세요. 선택된 폴더의 첫번째 파일이 재생됩니다.

### ! 참고

- 재생 중 기기를 껐다가 켜면 마지막으로 청취하였던 파일이 재생됩니다.
- 재생 중 기능을 다른 기능으로 변경했다가 복구하면 마지막으로 청취하였던 파일이 재생됩니다.
- USB 폴더/파일 인식 방법은 다음과 같습니다.

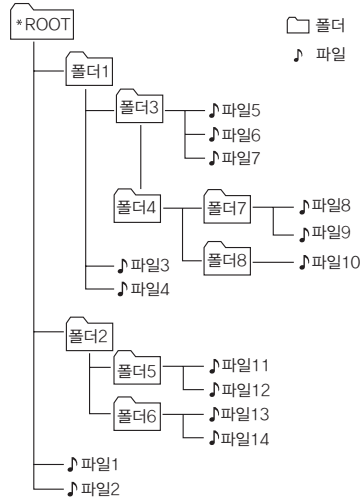

- 폴더 안에 파일이 없는 경우 폴더는 표시되지 않습니다.
- 폴더 표시 순서는 다음과 같습니다.  
ROOT → 폴더1 → 폴더3 → 폴더7 → 폴더8 → 폴더5 → 폴더6
- **♪** 파일1부터 **♪** 파일14까지 순차적으로 재생됩니다.
- USB의 파일 및 폴더 순서는 기록된 순서대로 표시되며 기록 상태에 따라 다르게 표시될 수 있습니다.
- \*ROOT : 컴퓨터 인식 시 맨 처음 보이는 화면을 ROOT라고 합니다.
- “LG Bluetooth Remote” 앱을 이용하면 보다 쉽게 원하는 음악을 선택해서 들을 수 있습니다.

## MP3/WMA 파일 삭제하기

리모컨의 **삭제** 버튼으로 파일 또는 폴더를 삭제하거나 포맷 할 수 있습니다. 이 기능은 정지 상태에서만 작동됩니다. (USB 기능만 해당)

1. 삭제를 원하는 파일을 선택한 후 리모컨의 **삭제** 버튼을 누르세요.  
USB 기기의 포맷을 위하여 **삭제** 버튼을 누르고 잠시 기다리세요.

또는

MP3/WMA 파일이 선택되는 동안 삭제 버튼을 반복해서 누르세요.

표시부에 아래와 같이 나타납니다

- DEL FILE : 파일 삭제
- DEL DIR : 폴더 삭제
- FORMAT : USB 기기 포맷

2. 리모컨의 **▶/||** 버튼 또는 본 기기의 **▶||** 버튼을 눌러 파일 또는 폴더를 삭제하거나 포맷하세요.
3. 이 기능에서 빠져나가려면 리모컨의 **■ 확인** 버튼 또는 본 기기의 **□** 버튼을 누르세요.

### ! 주의

- 작동 중 USB 기기를 분리하지 마세요. (재생 또는 삭제 등)
- 데이터가 유실될 수 있으므로 백업하세요.
- USB 기기의 상태에 따라 삭제 기능이 작동되지 않을 수 있습니다.(잠금 상태 등)

## 오토 DJ 재생하기

오토 DJ 는 원활한 재생을 위해 노래의 끝 부분과 다른 노래의 시작 부분을 이어줍니다. 노래를 중단없이 재생시켜 줍니다.

본 기기 또는 리모컨의 **오토 DJ** 버튼을 반복해서 누르면 다음과 같이 나타납니다.

RANDOM (AUTO DJ RANDOM) ->  
RPT(AUTO DJ SEQUENTIAL) -> (AUTO DJ OFF)

모드	디스플레이	설명
꺼짐	- (AUTO DJ OFF)	-
무작위재생	RANDOM (AUTO DJ RANDOM)	음악이 무작위로 반복해서 재생합니다.
반복	RPT (AUTO DJ SEQUENTIAL)	음악이 반복해서 재생합니다.

### ! 참고

- 오토 DJ 모드에서는 파일 내에서 구간 탐색이나 반복 또는 무작위 재생이 지원되지 않습니다.
- 오토 DJ 모드에서 리모컨의 **■ 확인** 버튼이나 본 기기의 **□** 버튼을 눌러 노래를 정지하거나 다른 기능으로 이동하면, 오토 DJ 모드는 꺼집니다.
- 60초 미만의 음악 파일은 오토 DJ 모드가 지원되지 않습니다.
- 오토 DJ 모드에서는 녹음이 되지 않습니다.
- 프로그램 목록을 재생한 경우 AUTO DJ SEQUENTIAL 모드만 선택됩니다.

## 원하는 음악 선택해서 듣기

USB 저장 장치에 원하는 음악만 선택하여 들을 수 있습니다. 프로그램 목록은 최대 20개까지 곡을 저장할 수 있으며, USB1/USB2 총 40개의 곡을 저장할 수 있습니다.

1. 재생이 정지된 상태에서 리모컨의 **프로그램/메모리** 버튼을 누르세요.
2. 리모컨의 ◀◀/▶▶ 버튼을 눌러 파일을 선택하세요.
3. **프로그램/메모리** 버튼을 눌러 파일을 저장하고 다음 파일을 선택하세요.
4. 2-3 단계를 반복하여 다른 파일을 저장하세요.  
(**프리트·폴더** ∧/∨ 버튼을 눌러 프로그램 번호를 선택하고 목록을 수정하세요.)
5. **프로그램/메모리** 버튼을 한번 더 누르세요.

목록을 만든 후 ▶/|| 버튼을 눌러 프로그램 목록을 재생하세요.

### ! 참고

프로그램 재생 목록을 만들거나 수정할 때 반복/무작위 모드는 해제됩니다.

## 프로그램 재생 목록 삭제하기

삭제 기능은 편집 모드에서만 가능합니다.

1. 재생이 정지된 상태에서 리모컨의 **프로그램/메모리** 버튼을 누르세요.
2. **프로그램/메모리** 또는 **프리트·폴더** ∧/∨ 버튼으로 삭제할 음악 파일을 선택하세요.
3. 음악 파일이 선택 되면 **삭제** 버튼을 누르세요.

### ! 참고

- 아래의 경우에 프로그램 목록이 지워집니다.
  - USB 저장 장치를 제거한 경우
  - USB 저장 장치에 있는 음악파일을 삭제하거나 녹음한 경우
- 아래의 경우에 프로그램이 꺼집니다.
  - 다른 기능으로 바꾼 경우
  - 본 기기의 전원을 껐을 경우
  - 리모컨의 숫자를 입력한 경우

## LG 사운드 싱크

### 사운드 싱크 무선

LG 사운드 싱크란 LG 사운드 싱크 기능을 지원하는 LG TV의 리모컨으로 본 기기의 음량을 조절할 수 있는 편리한 기능입니다. LG 사운드 싱크 로고가 있는 TV만 사용 가능합니다.

LG TV 리모컨을 사용하는 경우 자동으로 TV의 설정 상태와 동기화 됩니다.

LG TV의 리모컨으로 작동할 수 있는 기능 :  
음량 조절, 음소거

LG 사운드 싱크의 자세한 작동 방법은 TV의 사용 설명서를 참조하세요.

#### 참고

- 연결이 실패했을 경우 TV의 상태와 전원을 점검하세요.
- TV의 설정 메뉴는 연결된 TV에 따라 상이할 수 있습니다.
- LG 사운드 싱크 기능 사용 중 다음과 같은 경우 본 기기의 상태 및 연결 상태를 확인하세요.
  - 본 기기의 전원이 꺼진 경우
  - 본 기기가 LG 사운드 싱크 동작을 위한 기능이 아닌 다른 기능으로 전환된 경우
  - 무선 연결의 경우, 거리 및 간섭에 의해 연결이 끊어진 경우
- LG TV 사용 중 연결된 TV의 전원을 끌 경우 연결된 TV에 따라 본 기기가 자동으로 꺼지는 시간에 차이가 있을 수 있습니다.
- LG TV 사용 중 기능 전환시, LG TV 볼륨 레벨에 상응하는 볼륨으로 전환 됩니다.
- LG 사운드 싱크 기능을 선택하면 일정시간 경과 후 블루투스 연결 및 "LG Bluetooth Remote" 앱 연결이 끊어집니다.

## LG 사운드 싱크 (무선) 연결하기

1. 리모컨의  버튼을 이용하여 본 기기의 전원을 켜세요.
2. 리모컨의 **기능선택** 버튼을 이용하여 LG TV 기능을 선택하세요.
3. TV의 출력 스피커를 선택하세요.  
TV 설정에서 [음향] → [출력 스피커 선택] → [LG 사운드 싱크(무선)]으로 선택하세요.  
본 기기와 TV의 무선 연결이 완료되면 기기의 표시부에 "PAIRED" 가 약 3초 간 나타난 후 "LG TV" 가 나타납니다.

## 자동 전원

전원이 꺼져 있는 상태에서 LG TV 또는 블루투스 기능을 통하여 전원을 켤 수 있습니다.

블루투스 기기로 본 기기에 연결을 시도하면 본 기기는 전원이 켜지면서 블루투스 기기를 연결합니다.

#### 참고

- 연결된 기기에 따라 이 기능은 동작하지 않을 수도 있습니다.
- 연결된 기기에 따라 본 기기의 전원이 켜지면서 블루투스 기기와 연결 되지 않을 수 있습니다.
- 블루투스 기능 사용 중에 본 기기의 전원을 끄면 일부 블루투스 기기는 본 기기에 계속해서 연결을 시도하는 경우가 있습니다. 본 기기의 전원을 끄기 전에 블루투스 연결을 끄는 것을 권장합니다.
- "LG Bluetooth Remote" 앱 연결 시도시 블루투스 기능으로 전원이 켜집니다. (NFC를 통한 "LG Bluetooth Remote" 앱 연결도 동작됩니다.)
- LG TV 또는 블루투스 로 전원을 켰을 시 해당 신호에 알맞은 기능으로 켜집니다.
- 본 기기와 페어링이 되어있지 않은 LG TV 또는 블루투스 기기는 자동 전원을 지원하지 않습니다. (NFC 를 통하여 "LG Bluetooth Remote" 앱에 연결 제외)

## 자동 기능 전환

본 기기는 블루투스 또는 NFC를 통한 “LG Bluetooth Remote” 앱 연결 시 블루투스 기능으로 전환됩니다.

### ! 참고

- LG TV 기능을 사용 중인 경우 검색 및 본 기기와 블루투스 연결이 되지 않습니다.
- USB 녹음 및 삭제 동작 중 블루투스 또는 \* NFC 연결 시 자동 기능 전환을 지원하지 않습니다.
- 본 기기와 페어링이 되어있지 않은 블루투스 기기는 자동 기능 전환을 지원하지 않습니다. (\* NFC 제외)
- LG TV 연결 대기 상태에서 블루투스 기기를 “LG Bluetooth Remote” 앱으로 직접 연결하면 본 기기는 블루투스 기능으로 전환됩니다.
- \* NFC : NFC 를 통하여 “LG Bluetooth Remote” 앱에 연결됩니다.

## 블루투스 사용하기

### 블루투스에 대하여

블루투스®는 단거리 연결을 위한 무선 통신 기술입니다.

다른 전파에 의해 방해 받거나 다른 객실에서 블루투스를 연결하면 소리가 끊길 수 있습니다.

각 장치를 블루투스® 무선 기술로 연결하여 사용시 요금이 부과되지 않습니다.

무선 연결을 통해 블루투스® 휴대전화 또는 블루투스 기기로부터 음원을 청취할 수 있습니다.

지원 가능한 기기 : 휴대전화, MP3, 노트북, PDA, PMP 등

### 블루투스 프로파일

블루투스® 무선 기술을 사용하기 위해서 장치는 특정 프로파일이 지원되어야 합니다. 본 기기는 아래의 프로파일과 호환됩니다.

A2DP (Advanced Audio Distribution Profile)

## 블루투스 기기의 음악을 본 기기로 듣기

페어링이란 블루투스 기기를 서로 등록하는 작업입니다. 페어링을 시작하기 전에 블루투스 장치에 블루투스 기능이 활성화 되었는지 확인하세요. 한 번 페어링이 완료되면 다시 페어링을 수행할 필요가 없습니다. 페어링 시 블루투스 기기의 사용설명서를 참고하세요.

1. **기능선택** 버튼으로 블루투스 기능을 선택하세요.  
표시부에 "BT READY" 가 나타납니다.
2. 블루투스 기기의 페어링 작업을 수행하세요.  
블루투스 장치가 본 기기를 검색할 때, 검색된 기기들의 목록이 블루투스 장치에 나타납니다.  
본 기기는 "LG MINI (XX:XX)" 로 나타납니다.

### ! 참고

- XX:XX는 블루투스 주소의 마지막 4 자리입니다. 예를 들어 블루투스 주소가 9C:20:98:4A:F7:08 이면 "LG MINI (F7:08)" 로 나타납니다.

3. 핀코드를 입력하세요.  
핀코드: 0000
4. 페어링이 성공하면 표시부에 "BT PAIR"가 나타납니다.

### ! 참고

- 블루투스 기기에 따라 페어링 방법이 다를 수 있습니다.
- 페어링 기기 목록에 본 기기가 나타나지 않으면 페어링을 다시 시도 하세요.

5. 블루투스 기기의 음악을 재생하세요.  
재생 방법은 블루투스 기기의 사용설명서를 참고하세요.  
연결된 블루투스 기기의 음량에 따라 본 기기의 음량이 조절 됩니다.

### ! 참고

- 블루투스 기기의 음량을 2/3 이상 높이면 본 기기의 소리가 왜곡될 수 있으므로 블루투스 기기의 음량을 적절히 조절하세요.
- 블루투스 기능 사용 시, 기기의 음량을 적절히 조절하세요.

### ! 참고

- 본 기기와 블루투스 기기 연결 시에는 가능한 가까운 거리에서 사용하세요.  
다음과 같은 상황에서는 가까운 거리에서도 블루투스 기능이 원활히 작동하지 않을 수 있습니다.
  - 본 기기와 블루투스 기기 사이에 장애물 또는 사람이 있는 경우
  - 의료 기기, 전자레인지, 무선 랜 등 블루투스과 같은 주파수를 사용하는 장치가 본 기기와 블루투스 기기의 주변에 있는 경우
- 재시작할 경우 본 기기와 블루투스 기기를 연결해야 합니다.
- 다른 전파의 방해를 받아 음이 끊길 수 있습니다.
- 연결된 블루투스 기기를 본 기기로 조작할 수 없습니다.
- 본 기기에서 하나의 블루투스 기기만 연결이 가능하며, 다중 연결은 지원하지 않습니다.
- 블루투스 기기의 유형에 따라 블루투스 기능이 작동하지 않을 수 있습니다.
- 휴대폰이나 MP3, 노트북 등을 사용하여 무선 시스템을 이용할 수 있습니다.
- 블루투스 장치가 연결이 되지 않으면 "BT READY"가 나타납니다.
- 본 기기와 연결된 블루투스 기기의 거리가 멀어질수록 음질이 저해됩니다.
- 본 기기의 전원을 끄거나 본 기기와 블루투스 기기 사이의 거리가 멀어지면 블루투스 연결은 해제됩니다.
- 블루투스 장치의 연결이 끊어질 경우 다시 기기와 연결시키세요.

## “LG Bluetooth Remote” 앱 사용하기

### ! 참고

“LG Bluetooth Remote” 앱은 안드로이드 OS의 기기에서만 사용할 수 있습니다.

### “LG Bluetooth Remote” 앱이란?

“LG Bluetooth Remote” 앱은 사용자의 기기에 새로운 기능들을 선사합니다. 새로운 기능들의 사용을 위하여 “LG Bluetooth Remote” 앱을 다운받아 설치하세요.

### QR 코드를 이용하여 “LG Bluetooth Remote” 앱 설치하기

1. QR 코드를 이용하여 “LG Bluetooth Remote” 앱을 설치하세요.  
스캐닝 소프트웨어를 사용하여 QR 코드를 스캔할 수 있습니다.



(안드로이드 OS)

2. 설치를 위해 해당 아이콘을 누르세요.
3. 다운로드를 위해 해당 아이콘을 누르세요.

### ! 참고

- 블루투스 기기가 인터넷에 연결되어 있는지 확인하세요.
- 블루투스 기기에 QR 코드의 사용을 위한 스캐닝 소프트웨어가 설치되어 있는지 확인하세요. 설치되어 있지 않다면 “구글 안드로이드 마켓 (구글 플레이 스토어)”에서 다운로드 받으세요.

### “구글 안드로이드 마켓 (구글 플레이 스토어)”을 이용하여 “LG Bluetooth Remote” 앱 설치하기

1. “구글 안드로이드 마켓 (구글 플레이 스토어)” 아이콘을 누르세요.
2. 탐색 창에 “LG Bluetooth Remote”를 입력하고 탐색하세요.
3. 탐색 결과 중에 “LG Bluetooth Remote”를 찾아서 누르세요.
4. 다운로드 및 설치를 위해 각각의 해당 아이콘을 누르세요.

### ! 참고

- 블루투스 기기가 인터넷에 연결되어 있는지 확인하세요.
- 블루투스 기기에 “구글 안드로이드 마켓 (구글 플레이 스토어)”가 설치되어 있는지 확인하세요.
- 블루투스 어플리케이션에 대한 상세한 설명은 “구글 안드로이드 마켓 (구글 플레이 스토어)”을 참고하세요.

## NFC를 이용하여 “LG Bluetooth Remote” 앱 설치하기

NFC는 NFC를 지원하는 기기를 통하여 “LG Bluetooth Remote” 앱을 설치하고 연결하는 기능입니다.

1. 블루투스 기기의 NFC 기능을 활성화 합니다.
2. 본체의 전원을 켭니다.
3. 블루투스 기기의 NFC 인식영역을 본체의 NFC Tag 위치에 태깅하세요.

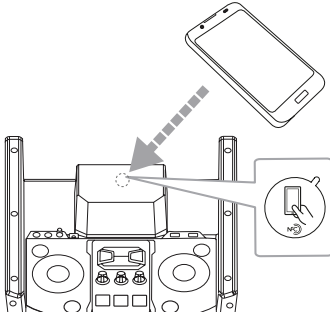

“LG Bluetooth Remote” 앱이 블루투스 기기에 설치 되어 있지 않다면, “LG Bluetooth Remote” 앱 설치를 위한 연결 화면이 나타납니다.

### ! 참고

- NFC 기능이 사용 가능한 블루투스 기기를 사용하세요.
- 블루투스 기기의 화면이 잠금상태인 경우 NFC 를 인식하지 못합니다.
- 블루투스 기기의 케이스가 크롬 도금 재질이면 NFC 를 인식할 수 없고, 블루투스 기기 케이스의 재질이나 두께 및 블루투스 기기의 NFC 성능에 따라 인식이 잘 안될 수도 있습니다.
- “LG Bluetooth Remote” 앱이 이미 블루투스 기기에 설치가 되어 있으면, “LG Bluetooth Remote” 앱을 연결하는 화면이 나타납니다.
- NFC 태깅을 통해 “LG Bluetooth Remote” 앱이 연결된 경우, 블루투스 기능으로 자동 전환됩니다.

## “LG Bluetooth Remote” 앱 으로 블루투스 작동시키기

“LG Bluetooth Remote” 앱을 이용하여 블루투스 기기와 본 기기를 연결할 수 있습니다.

1. 화면에서 “LG Bluetooth Remote” 앱 아이콘을 눌러 “LG Bluetooth Remote” 앱을 실행시키세요.
2. [Setting]을 누른 후 연결 확인 및 연결을 원하는 기기를 선택하세요.
3. [Setting]의 [도움말] 에서 작동을 위한 더 많은 정보를 얻을 수 있습니다.

### ! 참고

- “LG Bluetooth Remote” 앱은 아래의 소프트웨어 버전에서 사용할 수 있습니다.  
- 안드로이드 O/S : Ver 2.3.3 이상
- 본 기기는 다중 연결을 지원하지 않습니다. 블루투스 기기가 다른 기기와 이미 연결되었을 때, 연결을 해제해야 “LG Bluetooth Remote” 앱을 통해 기기를 작동할 수 있습니다.
- “LG Bluetooth Remote” 앱을 사용하여 기기를 작동하는 경우에 “LG Bluetooth Remote” 앱과 제공된 리모컨이 작동에 차이가 있을 수 있습니다. 필요한 경우에는 제공된 리모컨을 사용하세요.
- 블루투스 기기에 따라서 “LG Bluetooth Remote” 앱이 작동하지 않을 수 있습니다.
- 블루투스 기기를 “LG Bluetooth Remote” 앱으로 연결한 후에도 블루투스 기기에서 소리가 나온다면 앱 연결을 재시도 하세요.
- “LG Bluetooth Remote” 앱 으로 연결된 장치의 설정을 변경하거나 다른 어플리케이션을 실행하는 경우 기존 연결이 해제될 수 있습니다. 이런 경우 연결 상태를 다시 확인하세요.
- “LG Bluetooth Remote” 앱의 상세 이미지 및 동작성은 예고 없이 변경될 수 있습니다.



## 라디오 듣기

FM 안테나가 연결되어 있는지 확인하세요.  
(16 페이지를 참고하세요.)

### 라디오 방송 청취하기

1. 표시부에 FM 이 나타날 때까지 리모컨의 **기능선택** 버튼을 누르세요.  
마지막으로 청취하던 방송이 선택됩니다.
2. 원하는 라디오 방송을 선국하세요.  
자동 선국 : 리모컨의 **주파수** +/- 버튼 또는 본 기기의 **I<</>>I** 버튼을 주파수 표시가 변하기 시작할 때까지 약 2초 이상 길게 눌렀다 떼세요. 라디오 방송이 선국되면 주파수 탐색이 정지됩니다.  
수동선국 : 리모컨의 **주파수** +/- 버튼 또는 본 기기의 **I<</>>I** 버튼을 반복해서 누르세요.
3. 리모컨의 **음량** +/- 버튼을 누르거나 본 기기의 **볼륨** 버튼을 돌려 음량을 조절하세요.

### FM 수신 음질 개선하기

라디오 수신 음질이 불량할 때 안테나를 조절하여 수신 음량을 향상시키세요.

### 라디오 방송 기억시키기

1. 표시부에 FM 이 나타날 때까지 리모컨의 **기능선택** 버튼을 누르세요.
2. 리모컨의 **주파수** +/- 버튼 또는 본 기기의 **I<</>>I** 버튼을 이용하여 원하는 방송을 선국하세요.
3. 리모컨의 **프로그램/메모리** 버튼을 누르세요. 선국지정 번호가 깜박입니다.
4. 리모컨의 **프리셋·폴더** **^/V** 버튼을 눌러 원하는 선국지정 번호를 선택하세요.
5. **프로그램/메모리** 버튼을 눌러 저장하세요.
6. 2 - 5 번 단계를 반복하여 다른 주파수를 기억시키세요.
7. **프리셋·폴더** **^/V** 버튼 또는 0 에서 9 숫자 버튼을 눌러 선국한 라디오 방송을 청취하세요.

### 기억된 라디오 방송을 모두 지우기

1. 리모컨의 **프로그램/메모리** 버튼을 2초 이상 길게 누르세요.  
“ERASEALL” 문구가 표시부에 깜박입니다.
2. **프로그램/메모리** 버튼을 한 번 더 눌러 지정된 라디오 방송을 모두 삭제하세요.

## 다른 기능 사용하기

### 음소거 하기

리모컨의 **조용히** 버튼을 눌러 스피커 음량을 소거하세요.

전화에 응답하기 위해 음을 소거할 수 있으며, 표시부에 "MUTE" 가 나타납니다.

리모컨의 **조용히** 버튼을 다시 누르거나 볼륨 레벨을 바꾸면 음소거가 취소됩니다.

### 파일 정보 표시 (ID3 TAG)

파일 정보를 포함한 MP3/WMA 파일을 재생하는 동안 리모컨의 **정보** 버튼을 누르면 표시부에 파일 정보가 나타납니다.

### 데모

전원이 꺼진 상태에서 **사용자 음장/데모** 버튼을 누르면 표시부에 본체의 기능들이 보여집니다. 이를 해지하려면 **사용자 음장/데모** 버튼을 한 번 더 누르세요.

#### ! 참고

- 데모는 전원을 껐다가 켜도 유지됩니다.
- 데모 상태에서 다른 기능을 사용할 수 있습니다. 다른 기능을 사용하면 데모는 일시적으로 보여지지 않습니다.
  - 10초 동안 버튼의 입력이 없으면, 자동적으로 데모 상태로 돌아옵니다.

## 마이크 사용하기

모든 기능에서 작동 가능합니다.

1. 마이크를 마이크 단자에 연결하세요.
2. 음악을 재생하세요.
3. 반주와 함께 노래 하세요.  
본 기기의 **마이크 볼륨** 버튼을 돌려 마이크의 음량을 조절하세요.

#### ! 참고

- 마이크를 사용하지 않을 경우에는 **마이크 볼륨**을 최소로 하거나 단자에서 분리하여 주세요.
- 마이크를 스피커에 너무 가까이 설정하면, 하울링 소리가 생성 될 수 있습니다. 이러한 경우에는 스피커로부터 마이크를 멀리 이동하거나 **마이크 볼륨**을 사용하여 볼륨 레벨을 감소하세요.
- 마이크의 소리가 너무 크면 소리가 변조되어 들릴수 있습니다 이러한 경우 마이크의 볼륨을 줄여주세요.
- 마이크 임피던스 600 Ω, 마이크 잭의 크기가 6.5 Φ 인 일반 다이내믹 유선 마이크를 구입하여 사용하세요.

## 스피커 라이팅 사용하기

본 기기의 **스피커 라이팅/설정** 버튼을 눌러 다양한 종류의 스피커 라이팅을 선택할 수 있습니다.

본 기기의 **스피커 라이팅/설정** 버튼을 반복해서 누르면 스피커 라이팅이 다음과 같이 나타납니다.

1단계 -> 2단계 -> 3단계 -> OFF -> 1단계

단계	라이팅	
	빨간 LED	하얀 LED
OFF모드	X	X
1단계	O	X
2단계	X	O
3단계	O	O

빨간 LED의 경우 비트에 따라 빨간 LED가 깜빡이며 하얀 LED의 경우 비트와 상관없이 하얀 LED가 깜빡입니다.

### ! 참고

- 빨간 LED는 낮은 입력 레벨 또는 연결된 외부 기기에 따라 제대로 작동하지 않을 수 있습니다. (낮은 볼륨, 장치 유형, 재생 음원, 연결 모드 등)
- 빨간 LED는 본 기기가 동작 중일 경우에만 점등됩니다. (재생, USB 재생, 라디오 청취 및 기타 외부 입력)

## 사운드를 즐기려면

### 사운드 효과 선택하기

본 기기에는 다양한 사운드 효과가 설정되어 있습니다. **사운드 효과** 버튼을 이용하여 다양한 사운드 효과를 선택할 수 있습니다. 선택한 기능 또는 음원에 따라 사운드 효과가 다르게 나타납니다.

디스플레이	설명
NATURAL	편안하고 자연스러운 음악을 즐길 수 있습니다.
AUTO EQ	MP3 파일에 저장된 ID3 TAG의 장르 정보에 의해 사운드 효과가 자동 설정됩니다
POP CLASSIC JAZZ ROCK	팝, 클래식, 재즈, 록 공연장에 있는 듯한 느낌을 느낄 수 있습니다.
MP3 - OPT	MP3/ WMA 음악의 저음을 향상시켜, 최적화된 음향을 제공합니다.
BASS BLAST (BASS)	복합음향 효과로 더욱 박진감 있고 역동적인 음악을 즐길 수 있습니다.
LOUDNESS	사운드의 저음과 고음을 보다 풍부하게 해줍니다.
FOOT BALL	축구 경기장에 있는 듯한 기분을 느낄 수 있습니다.
FLAT	중립적인 사운드로 전 대역이 평평한 듯한 효과를 느낄 수 있습니다.
BOOST	중음역대 강화로 전체적인 사운드가 향상 된 듯한 음악을 즐길 수 있습니다.
TREBLE/ BASS (TRE/BASS)	저음 및 고음 영역의 사운드를 강조한 음악을 즐길 수 있습니다.
BYPASS	사운드 효과 없이 음악을 즐길 수 있습니다.

## ! 참고

- 사운드 모드에 따라 일부 스피커에서 소리가 나지 않거나 저음으로 변할 수 있습니다.
- 본 기기에서 **BASS BLAST** 버튼을 누르면, **BYPASS** 또는 **BASS BLAST** 사운드를 들을 수 있습니다.

## USER EQ 설정하기

사운드 레벨을 조절하면서 이퀄라이저로 음악을 들을 수 있습니다.

1. **사용자 음장/데모** 버튼을 누르면 “USER EQ”가 표시부에 나타납니다.
2. 사운드 레벨을 조절하기 위해 **BASS(저음)**, **MIDDLE(중음)** 또는 **TREBLE(고음)** 조절기를 조절하세요.
3. 본 기기의 **스피커 라이팅/설정** 버튼을 눌러 설정을 완료하세요.

## ! 참고

시계방향으로 버튼을 돌리면 레벨이 증가하고, 시계 반대방향으로 버튼을 돌리면 레벨이 감소합니다.

## 시간 설정하기

1. 전원을 켜세요.
2. **시간** 버튼을 길게 누르세요.
3. 리모컨의 **◀◀/▶▶** 버튼으로 12시제/24시제 중 원하는 시제를 선택하세요.
  - AM 12:00 (AM 또는 PM으로 표시) 또는 0:00(24시간 표시)
4. 원하는 시제를 선택 후 **설정완료** 버튼을 누르세요.
5. 리모컨의 **◀◀/▶▶** 버튼으로 원하는 시간을 설정하세요.
6. **설정완료** 버튼을 누르세요.
7. 리모컨의 **◀◀/▶▶** 버튼으로 원하는 분을 설정하세요.
8. **설정완료** 버튼을 누르세요.

## “LG Bluetooth Remote” 앱을 이용하여 시간 설정하기

안드로이드 기기에 “LG Bluetooth Remote” 앱을 설치합니다. (23 - 24 페이지를 참고하세요.)

본 기기는 “LG Bluetooth Remote” 앱을 통해 블루투스 연결을 활성화하여 자동으로 시간이 동기화됩니다.

## 알람 설정하기

- 전원을 켜세요.
- 알람** 버튼을 길게 누르세요.
- 리모컨의 ◀◀/▶▶ 버튼으로 시와 분을 변경하고 **설정완료** 버튼을 누르세요.
- 리모컨의 ◀◀/▶▶ 버튼으로 원하는 기능 (USB1, USB2, TUNER) 을 선택한 후 **설정완료** 버튼을 누르세요.
  - 라디오 채널이 저장되어 있는 경우 : 리모컨의 ◀◀/▶▶ 버튼으로 원하는 채널을 선택하고 **설정완료** 버튼을 눌러 다음 단계로 넘어가세요.
  - 라디오 채널이 저장되어 있지 않은 경우 : 마지막으로 선국되어 있던 채널이 고정되어 있습니다.
- 리모컨의 ◀◀/▶▶ 버튼으로 음량을 조절한 후 **설정완료** 버튼을 눌러 저장하세요. 표시부에 "⌚" 이 나타납니다.

### ! 참고

- 시간을 설정해 놓으면 전원이 꺼진 상태에서도 **시간** 버튼으로 시간을 확인할 수 있습니다.
- 시간과 알람을 설정해 놓으면 전원이 꺼진 상태에서도 **시간** 버튼으로 알람 설정 상태를 확인할 수 있습니다.
- 시간과 알람을 설정해 놓으면 전원이 꺼진 상태에서도 **알람** 버튼으로 설정된 값을 확인할 수 있습니다.
- 알람** 버튼을 눌러서 알람 기능을 끄거나 켤 수 있습니다.
- 전원코드 탈/삽 이후 제품이 원활하게 작동하기 위해서는 일정시간이 경과해야 합니다.
- 시간이 먼저 설정되어 있어야 알람을 설정할 수 있습니다.
- 전원코드를 빼면 시간이 저장 되지 않습니다
- 알람은 전원이 꺼진 상태에서만 작동합니다.
- 알람 소리를 USB 기능으로 설정했을 때 다음의 경우 TUNER로 전환됩니다.
  - 본 기기에 연결된 USB 저장 장치에 재생 가능한 파일이 없을 경우
  - 연결된 USB 저장 장치를 알 수 없는 기기로 인식했을 경우

## 취침 예약 기능

**취침예약** 버튼을 반복해서 눌러 10분에서 180분까지 예약 시간을 설정할 수 있습니다. 설정한 시간이 지나면 전원이 자동으로 꺼집니다.

180→150→120→90→80→70→60→50→40→30→20→10

취침 예약을 취소하려면 표시부가 밝아질 때까지 **취침예약** 버튼을 반복해서 누르세요.

### ! 참고

- 전원이 꺼지기 전에 꺼질 때까지 남아있는 시간을 확인할 수 있습니다. **취침예약** 버튼을 누르세요. 남아있는 시간이 표시부에 나타납니다.
- 표시부 밝기 조정 기능이 작동된 후 **취침** 예약 기능이 작동됩니다.

## 표시부 밝기 조정 기능

**취침예약** 버튼을 한 번 누르면 표시부가 절반 정도 어두워집니다. 해제하려면 표시부가 밝아질 때까지 **취침예약** 버튼을 반복해서 누르세요.

## 자동 전원 꺼짐

소비전력 절감을 위해 일정 시간 (20분) 동안 제품을 사용하지 않거나, 외부기기가 연결되지 않은 경우 제품이 자동으로 꺼집니다. 단, 아날로그(예. 음성 입력, AUX 입력 등) 입력 기능은 6시간 경과 시 제품이 자동으로 꺼집니다.

## 고급 기능 사용하기

### USB 저장 장치에 녹음하기

다양한 음원들을 USB 저장 장치에 녹음할 수 있습니다.

(이 기능은 USB, AUX, PORTABLE, FM 기능에서 작동합니다.)

1. USB 저장 장치를 기기에 연결하세요.
2. **기능선택** 버튼을 이용하여 녹음하고자 하는 기능을 선택하세요.

한 곡 녹음 - 재생 상태에서 USB 기기에 녹음하면 재생 중이던 한 곡만 녹음됩니다.

전 곡 녹음 - 정지 상태에서 USB 기기에 녹음하면 전 곡이 녹음됩니다.

프로그램 재생 목록 녹음 - 프로그램 재생 목록을 보여준 후 USB에 녹음 할 수 있습니다. (19 페이지를 참고하세요.)

3. 리모컨의 **USB 녹음** 버튼을 누르거나 본 기기의 **USB 녹음** 버튼을 눌러 녹음을 시작하세요.
  - USB1, USB2 모두 인식된 경우에만 녹음하고자 하는 USB가 표시부에 깜빡이며, 이 때 리모컨의 **USB 녹음** 버튼을 누르거나 본 기기의 **USB 녹음** 버튼을 누르세요.
4. 녹음을 끝내려면 리모컨의 **확인** 버튼이나 본 기기의 **□** 버튼을 누르세요.

#### ! 참고

마이크를 이용하면 다양한 사운드와 함께 녹음할 수 있습니다. 마이크 녹음은 마이크의 볼륨에 따라 다를 수 있습니다.  
(이 기능은 FM, AUX, PORTABLE 기능에서만 작동합니다.)

### 녹음 일시 정지하기

녹음 중 일시 정지를 하려면 리모컨의 **▶/||** 버튼 또는 본 기기의 **>||** 버튼을 누르세요.

이 버튼을 한번 더 누르면 녹음이 재개됩니다.  
(이 기능은 FM, AUX, PORTABLE 기능에서만 작동합니다.)

### 비트 레이트 조절하기

1. 본 기기의 **USB 녹음** 버튼을 누르거나 리모컨의 **USB 녹음** 버튼을 3초 이상 길게 누르세요.
2. 리모컨의 **◀◀/▶▶** 버튼을 누르거나 본 기기의 **◀◀/▶▶** 버튼을 눌러 비트 레이트를 선택하세요.
3. 리모컨의 **USB 녹음** 버튼이나 본 기기의 **USB 녹음** 버튼을 눌러 설정을 완료하세요.

### USB 에서 USB로 복사하기

USB 기능에서 다양한 음원을 USB1에서 USB2 로만 복사할 수 있습니다.

1. 원하는 음악이 담겨있는 USB를 USB1 단자에 연결 후 USB1 모드를 선택하세요.
2. 복사가 될 USB를 USB2 단자에 연결하세요.
3. 리모컨의 **USB 녹음** 버튼을 누르거나 본 기기의 **USB 녹음** 버튼을 누르세요.
4. 녹음을 끝내려면 리모컨의 **확인** 버튼이나 본 기기의 **□** 버튼을 누르세요.

컴퓨터 프로그램, 파일, 방송 프로그램 및 사운드 녹화물을 포함한 복제 방지물을 허락받지 않고 복사하는 것은 저작권 침해와 형사상의 범죄에 해당될 수 있습니다. 이 장비는 이러한 목적으로 사용되어서는 안 됩니다.

**! 참고**

- LG TV, 블루투스 기능은 지원하지 않습니다.
- 녹음 시에는 소리가 들리지 않습니다.
- 오토 DJ 동작 중에는 녹음이 되지 않습니다.
- 녹음하는 도중에 중지하면 중지한 시점까지 저장됩니다.  
(USB에서 USB로 복사하는 경우는 예외)
- 녹음 중에 기기의 전원을 끄거나 USB 저장 장치를 분리하지 마세요. USB 저장 장치가 손상되어 삭제할 수 없는 불안정한 파일이 생성될 수 있습니다.
- 녹음이 불가능한 경우 USB 녹음 오류 문구가 표시됩니다.  
“NO USB” : USB 저장 장치가 연결되지 않았습니다. USB 저장 장치를 연결하세요.  
“ERROR” : USB 저장 장치에 오류가 있습니다. USB 저장 장치를 확인하세요.  
“USB FULL” : USB 저장 장치의 용량이 부족합니다.  
“NO REC” : 그 외 녹음을 할 수 없는 경우입니다.
- 멀티미디어 카드 리더기, 외장형 하드 디스크, 모바일폰에는 녹음이 되지 않을 수 있습니다.
- 한 파일당 최대 저장 용량은 약 512 Mbyte 입니다.
- 999개 이상의 파일은 녹음이 되지 않습니다.
- 녹음 파일 저장 형식은 아래와 같습니다.

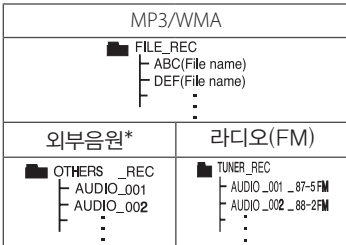

라디오(FM) : 현재 녹음 기록하고 있는 주파수로 파일명이 생성됩니다.

\* : AUX, PORTABLE 등

## 고장 신고 전에 확인하세요

이런 증상인 경우	조치하세요
제품이 정상 동작하지 않을 때	<ul style="list-style-type: none"> <li>• 본 기기 및 본 기기와 연결된 외부 기기 (TV 등)의 전원을 모두 끈 뒤 다시 켜세요.</li> <li>• 본 기기 및 본 기기와 연결된 외부 기기 (TV 등)의 전원 코드를 분리한 뒤 다시 연결하세요.</li> </ul>
전원이 들어오지 않을 때	<ul style="list-style-type: none"> <li>• 전원 플러그를 콘센트에 정확히 꽂으세요.</li> </ul>
소리가 나지 않을 때	<ul style="list-style-type: none"> <li>• 올바른 기능을 선택했는지 확인하세요. <b>기능선택</b> 버튼을 이용하여 올바른 기능을 선택했는지 확인하세요.</li> </ul>
라디오 방송이 수신되지 않을 때	<ul style="list-style-type: none"> <li>• 안테나를 조정하세요.</li> <li>• 수동으로 채널을 선곡하세요.</li> <li>• 25 페이지를 참고하여 저장된 주파수를 확인하세요.</li> </ul>
리모컨이 제대로 작동하지 않을 때	<ul style="list-style-type: none"> <li>• 제품의 7 m 내에서 리모컨을 사용하세요.</li> <li>• 기기와 리모컨 사이에 장애물을 제거하세요.</li> <li>• 건전지를 새것으로 교체하세요.</li> </ul>
스피커 라이팅이 제대로 동작하지 않을 때	<ul style="list-style-type: none"> <li>• <b>스피커 라이팅/설정</b> 버튼을 눌러 스피커 라이팅 효과를 확인하세요.</li> </ul>
LG 사운드 싱크 기능이 작동하지 않을 때	<ul style="list-style-type: none"> <li>• 본 기기와 LG TV의 연결 상태 및 LG 사운드 싱크의 설정 상태를 확인하세요.</li> <li>• LG 사운드 싱크 연결을 확인하세요.</li> <li>• 본 기기와 LG TV의 설정상태를 확인하세요.</li> </ul>



## 제품 규격

일반사항	
전압	200 - 240 V ~ 50 / 60 Hz
소비 전력	70 W
크기 (가로 x 높이 x 깊이)	395.5 mm x 548 mm x 446 mm
중량	16.5 kg
온도	5 °C - 35 °C (41 °F - 95 °F)
습도	5 % - 90 %
USB 공급전원	5 V  500 mA
입력	
AUX 입력	1.2 Vrms (1 KHz, 0 dB, 600 Ω, RCA 연결단자, 좌/우)
음성입력	0.8 Vrms (3.5 Φ 단자)
마이크	25 mV (임피던스 600 Ω, 6.5 Φ 단자)
튜너	
FM 튜닝 범위	87.5 - 108.0 MHz 또는 87.50 - 108.00 MHz
앰프	
전체	500 W
전면	모노 500 W (임피던스 : 3 Ω)
THD	20 %
무선 블루투스 모듈	
상호명	엘지전자 (주)
기자재의 명칭 (모델명)	특정소출력 무선기기 (MB8811C0)
제조사 / 제조국가	엘지전자 (주) / 한국

- 디자인과 제품 규격 사양은 사전 예고 없이 변경될 수도 있습니다.
- 해당 무선설비는 운용 중 전파 혼신 가능성이 있으므로 인명 안전과 관련된 서비스는 할 수 없습니다.
- 이 기기는 가정용 (B급) 전자파적합기기로서 주로 가정에서 사용하는 것을 목적으로 하며, 모든 지역에서 사용할 수 있습니다.

# 제품 보관 및 유지

## 제품 취급하기

### 제품을 운반 시

원래의 선적용 상자 또는 포장 상자에 보관해 주시고, 만약 제품의 운반이 필요하다면, 제품 구입 시의 포장 상자에 재포장해 주세요.

### 제품을 청소할 시

제품을 청소하기 위해, 부드럽고 마른 천을 이용해 주시고, 만약 표면이 너무 더럽다면 약간의 세제나 물기가 있는 부드러운 천을 이용하세요. 알콜, 벤젠 또는 시너 같은 강한 화학 제품 등은 제품의 표면을 변질시킬 수 있으니 사용하지 마십시오.

### 제품 표면 청결 유지하기

- 살충제 같은 휘발성 액체를 근처에 놓아두지 마십시오.
- 제품 표면을 세게 닦으면 제품에 손상을 줄 수 있습니다.
- 장시간 동안 플라스틱 제품이나 고무등을 제품과 닿게 놓아 두지 마십시오.

## 등록상표 및 라이선스



Bluetooth®는 단거리 연결을 위한 무선 통신 기술입니다.

각 장치를 Bluetooth® 무선 기술로 연결하여 사용시 요금을 부과되지 않습니다.

Bluetooth® 무선 기술을 탑재한 휴대 전화는 Bluetooth® 기능을 이용하여 연결이 이루어진 경우에 Cascade 를 통해 작동됩니다.

Bluetooth® 마크와 로고는 Bluetooth SIG 사에 그 소유권이 있으며, LG 전자는 사용 승인을 받았습니다. 또한 다른 상표와 상표명은 각각의 소유권자가 있습니다.

# 제품 보증서

## 제품보증서

보증기간  
1년

제 품 명 : .....  
 모 델 명 : ..... 단, 에어컨, 냉·온풍기, 팬히터/로터리히터는 2년임.  
 구 입 일 : ..... 년 ..... 월 ..... 일  
 고 객 성 명 : ..... 전 화 : ..... 주 소 : .....  
 대 리 점 상 호 : ..... 전 화 : ..... 주 소 : .....



● 수리를 의뢰할 때는 구입일자 가 기재된 본 보증서를 제시해야 충분한 서비스를 받으실 수 있으므로 잘 보관하시기 바랍니다.

- 본 제품에 대한 품질보증은 보증서에 기재된 내용으로 보증 혜택을 받습니다.
- 무상 보증 기간은 구입일로부터 산정되므로 구입일자를 기재 받으시기 바랍니다.  
(제품의 구입일자 확인이 불가능할 경우는 상품의 제조년월에서 3개월이 경과된 시점(월)부터 품질보증기간을 기산한다.)
- 가정용 제품을 영업용도(영업활동, 비정규적인 사용환경 등)로 사용하거나, 산업용 제품인 경우에는 무상보증 기간을 1/2로 적용합니다. (핵심부품 포함)
- 이 보증서는 재발행되지 않습니다.
- 별도 계약에 의한 공급(조달, HOST, 단말용품등)일 경우에는 주계약에 따라 보증 내용을 적용합니다.

- 주요부품 보증기간**
- 냉장고, TV, 전속, 전자렌지, 에어컨, 진공청소기, 가습기, 제습기, 냉온풍기, 정수기 등 8년
  - 세탁기, VTR, DVD플레이어, 전기(가스)오븐, 가스레인지, 전화기, 홈씨어터, 7년
  - 비디오카세트, 안마의자, 전기압력밥솥 등 6년
  - 네비게이션, 팬 로터리히터, 온풍기, 공기 청정기, 선풍기 등 6년
  - 휴대폰, PC 및 주변기기, 노트북, MP3, 카세트, CD플레이어 등 5년
  - \*상기 이외의 제품은 유사 제품의 기준에 준합니다. 4년
- 핵심부품 보증기간**
- 에어컨의 콘트롤러 4년
  - 냉장고의 콘트롤러, TV의 CPT 모니터의 CDT, 세탁기의 모터, 전자렌지의 마그네트론, VTR의 헤드드럼, 팬히터/로터리히터의 베너 2년
  - PC의 Mother Board, LCD TV/PDP TV/LCD모니터의 패널 (단, 노트북 모니터는 제외) 2년
  - \* 단, 핵심부품 보증기간 이내라도 사용시간이 모니터의 CDT는 10,000시간 LCD TV, PDP TV, LCD 모니터의 패널은 5,000 시간을 초과한 경우에는 기간이 만료된 것으로 함.
  - \* 수리시 교체하는 부품은 기존 부품과 다른 원산지나 제조사의 부품이 적용될 수 있으며, 새로운 부품이 아닐 수도 있으나 정상적으로 작동되어 기능상으로 통용된 부품이 사용됨다. 제품에 사용되는 부품 중 일부는 제조한 국가와는 다른 국가에서 생산된 제품이 사용될 수 있습니다.
  - \* 정상적인 사용상태에서 발생한 성능, 기능상의 하자로 인한 고장에 한함.
  - \* 명시되지 않은 사항은 '공정거래위원회 고시 소비자 분쟁해결기준'에 따름.

## 소비자분쟁해결기준 안내

소비자피해 유형		보 상 내 역	
		보증기간 이내	보증기간 경과 후
정상적인 사용상태에서 자연 발생한 성능, 기능상의 고장발생시	구입 10일 이내에 중요한 수리를 요하는 경우	제품교환, 또는 구입가 환불	유상수리
	구입 1개월 이내에 중요 부품에 수리를 요하는 경우	제품 교환, 무상수리	
	교환된 제품이 1개월 이내에 중요한 수리를 요하는 경우	구입가 환불	
	교환불가능시	무상수리	
	하자 발생시	제품교환, 또는 구입가 환불	
	동일하자에 대하여 수리했으나 고장이 재발(3회째)	정액 감가상각한 금액에 10%를 가산하여 환불	
	여러 부위의 고장으로 총 5회 수리발했으나 고장이 재발(5회째)	감가상각 금액에 구입가의 5%를 가산하여 환불	
수리불가능시			
소비자가 수리 의뢰한 제품을 사업자가 부실한 경우			
수리용 부품을 보유하고 있지 않아 수리가 불가능한 경우			
제품구입시 운송과정 및 제품 설치 중 발생한 피해	제품교환		
소비자의 고의 과실에 의한 성능, 기능상의 고장	수리가 가능한 경우 수리용 부품을 보유하고 있지 않아 수리가 불가능한 경우	유상수리 유상수리에 해당하는 금액징수 후 제품교환	유상수리
<input type="checkbox"/> 천재지변(화재, 열해, 가스, 지진, 풍수해, 낙뢰 등)에 의한 고장이 발생하였을 경우. <input type="checkbox"/> 사용자 정상 마모되는 소모성 부품을 교환하는 경우. <input type="checkbox"/> 사용전원의 이상 및 접속기기의 불량으로 인하여 고장이 발생하였을 경우. <input type="checkbox"/> 기타 제품 자체의 하자가 아닌 외부 원인으로 인한 경우. <input type="checkbox"/> LG전자 대리점이나 서비스센터의 수리기술자가 아닌 사람이 수리 또는 개조하여 고장이 발생하였을 경우. <input type="checkbox"/> 제품의 이통, 이사 등으로 인하여 설치가 부실한 경우. <input type="checkbox"/> 고장이 아닌 경우 서비스를 요청하며 요금을 받게 되므로 반드시 사용설명서를 읽어주세요. <input type="checkbox"/> 헤드세척 및 이물투입 서비스 요청을 한 경우 <input type="checkbox"/> 제품 기능 사용설명 및 분해하지 않고 처리하는 간단한 조정시(1회무료, 2회부터 유료) <input type="checkbox"/> 소비자 설치 미숙으로 재설치를 한 경우		유상수리	유상수리

· 상기 보상기준은 공정거래위원회 고시 소비자분쟁해결기준에 의거 합니다.      · 명시되지 않은 사항은 '소비자분쟁해결기준'에 따릅니다.  
 · 고객센터(수신시간 부가): 080-023-7777      · 기구세척, 조정, 사용설명 등은 고장이 아닙니다.

# 고객 서비스에 대하여

## 고객의 권리

고객께서는 제품 사용 중에 고장이 발생할 경우, 구입일로부터 1년 동안 무상 서비스를 받으실 수 있는 소중한 권리가 있습니다. 단, 고객과실 및 천재지변에 의해 고장이 발생한 경우는 무상 기간 내라도 유상 처리됨을 알려드립니다.

## 유상서비스(고객의 비용부담)에 대한 책임

서비스 신청 시 다음과 같은 경우는 무상 기간내라도 유상 처리 됩니다.

- 제품 내에 이물질(물, 음료수, 커피, 장난감 등)하여 고장이 발생하였을 경우
- 제품을 떨어뜨리거나, 충격으로 인하여 제품파손 및 기능상의 고장이 발생하였을 경우
- 신나, 벤젠 등 유기용제에 의하여 외관 손상 및 변형이 된 경우
- LG전자 정품이 아닌 부품 또는 소모품을 사용하여 제품 고장이 발생하였을 경우 (어댑터, 건전지, 필터, 이어폰 등)  
→ LG전자 정품은 가까운 LG전자 서비스 센터에서 구입 가능
- 사용전압을 오(誤)인가하여 제품 고장이 발생하였을 경우
- 고객이 제품을 임의로 분해하여 부속품이 분실 및 파손되었을 경우
- LG전자 서비스 센터의 수리기술사가 아닌 사람이 제품을 수리 또는 개조하여 고장이 발생하였을 경우
- 천재지변(낙뢰, 화재, 풍수해, 가스, 염해, 지진 등)에 의해 고장이 발생하였을 경우
- LG전자 제품 사용설명서 내에 “안전을 위한 주의사항”을 지키지 않아 고장이 발생하였을 경우 (“안전을 위한 주의사항”을 잘 지키면 제품을 오래 사용할 수 있습니다.)
- 기타 고객 과실에 의하여 제품 고장이 발생하였을 경우
- 제품의 이동, 이사 등으로 인한 설치 변경 요청시
- 구입시 고객요구로 설치한 후 재 설치시
- 제품 구매 설치 이후 추가제품 연결 요청시
- 고객 요청으로 재 설치할 경우

# 폐 가전제품 처리절차

### 신규제품 구입시





**LG전자**

↓

LG전자 대리점에서 신제품을 구입한 후, 기존 제품을 버리고자 할 경우에는 신규제품 배달시 무상으로 처리해 드립니다.



### 단순 폐기시





↓

가전제품, 가구 등 대형 생활 폐기물을 버리고자 할 경우에는 지역 동사무소로 연락하시면 됩니다.





### LG전자 서비스센터 대표 전화번호

사용불편 및 고장접수는 (전국 어디서나)

**1544-7777, 1588-7777**

#### • 전화 걸기 전

제품 모델명, 고장상태, 전화번호, 주소를 정확히  
알고 계시면 보다 빠른 서비스를 받으실 수 있습니다.

#### • 전화 연결 시

ARS 안내에 따라 제품을 정확하게 선택하시면  
해당 제품의 전문 상담원에게 최고의 서비스를  
받으실 수 있습니다.

고객 상담실 (제안 및 불만사항) 080-023-7777

### 인터넷 서비스 신청

[www.lgservice.co.kr](http://www.lgservice.co.kr)

- 인터넷 서비스를 이용하시면 제품에 대한 자가진단,  
원하는 날짜와 시간에 서비스 신청,  
실시간 PC 원격 상담이 가능하여 보다 편리하게  
이용하실 수 있습니다.
- 인터넷으로 출장 서비스를 신청하시면 수리비 할인  
혜택을 드립니다.  
(단, 당시의 사정에 의해 변경될 수 있습니다.)



### 서비스 품질 인증마크란?

서비스 품질이 우수한 기업에 대한 품질을 국가 기관인  
산업통상자원부가 보증하는 인증마크입니다.