

시스템 에어컨 **WHISEN**

사 용 설 명 서

LB-C1451SE

LB-Z1451SE

살아있는 생활포털 **DreamLG.com**

에어컨 문의전화

080-856-9999

에어컨의 사용방법 또는 신제품에 대한 정보가 필요할 때 이용하세요.

전화요금은 LG전자가 부담합니다.

통화시간은 08:00~12:00, 13:00~19:30

(토요일은 17:00까지, 공휴일은 제외)입니다.

**사용 전에 「안전을 위한 주의사항」을
반드시 읽고 정확하게 사용하세요.**

사용설명서에 제품보증서가 포함되어 있습니다.

사용설명서를 읽고 난 후 사용하는 사람이
언제라도 볼 수 있는 장소에 보관하세요.

이 제품은 국내(대한민국)용입니다.
전원, 전압이 다른 해외에서는 사용할 수 없습니다.

이런 점이 좋습니다

저희 LG 시스템 에어컨을 애용하여 주셔서 감사합니다.
설명서를 읽으신 후 사용하시면 훨씬 편리하고 안전하게 오래 사용할 수 있습니다.



동시냉·난방 실현

덕트를 통하여 여러개의 방을 동시에 냉·난방 시킵니다.

설치공간의 자유화

천장 내부에 설치하므로 실내공간을 차지하지 않습니다.

실내온도 자동조절

희망온도를 원하는 숫자에 맞춰두면 일정한 범위로 온도가 자동조절 됩니다.

고급액정 유선리모컨 채용
및 유/무선 겸용

조작이 편리해졌으며 자기 고장진단 기능으로 이상 발생시 응급조치가 쉬워졌습니다.(무선리모컨은 별매품입니다.)

저소음 실현

첨단 저소음 유로설계로 조용하고 쾌적한 냉·난방을 실현해줍니다.

차례

사용전에

안전을 위한 주의사항	4~7
각 부분의 이름	8~10
• 실내기, 실외기	
• 유선 리모컨	
• 무선 리모컨	
무선 리모컨의 사용에 대하여	11
• 건전지 넣는 방법	
• 리모컨 사용시 주의 사항	

기능 사용하기

유선 리모컨 사용	
현재시각 설정	12
주간예약 설정	13
휴일 설정	14
켜짐/꺼짐 예약	15
본체사용	
운전선택	16
냉방운전	17
난방운전	18~19
제습운전/송풍운전	20
제상운전(성애제거)	21
풍량선택	22
온도조절/실내 온도 확인 방법	23
사용제한기능	24

알아두기

필터청소	25
장기간 보관방법	26
고장신고 전 확인사항	27~29
에어컨 설치방법/소화기 비치에 대하여	30
제품보증서/고객카드	31
소비자 피해보상 안내	32
고객 서비스에 대하여	33
폐 가전제품 처리/	
포장박스 폐기 시 안내	34
제품규격	35

안전을 위한 주의사항

다음에 표시되어 있는 안전 관련한 주의사항들은 제품을 안전하고 정확하게 사용하여 예기치 못한 위험이나 손해를 사전에 방지하기 위한 것입니다.



경고

사망이나 중상 등의 커다란 위험을 초래할 수 있습니다. 반드시 지켜주세요.

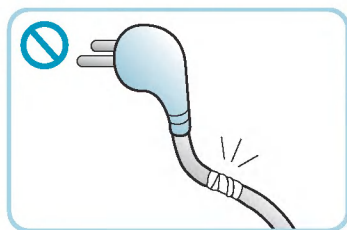

전원선을 연장하거나 꼬이지 않게 하세요.

화재 및 감전사고의 원인이 됩니다.
(전기공사가 필요한 경우는 판매점 또는 전문업체에 의뢰 하세요.)
* 플러그 사용 모델인 경우

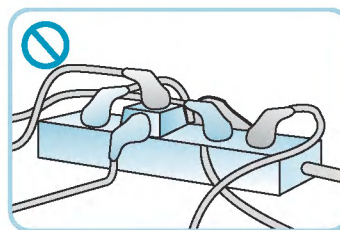

에어컨 전용 콘센트를 사용하십시오. (문어발식 콘센트 사용을 금지하여 주세요.)

무리한 전력사용은 감전 및 화재의 원인이 됩니다.
* 플러그 사용 모델인 경우

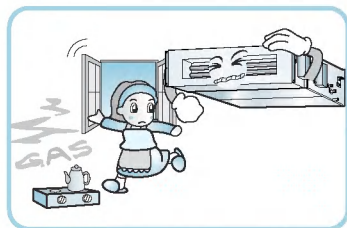

가스가 쉴 때에는 에어컨이나 리모컨을 작동하기 전에 창문을 열어 환기시켜 주세요.

폭발 및 화재, 화상의 원인이 됩니다.

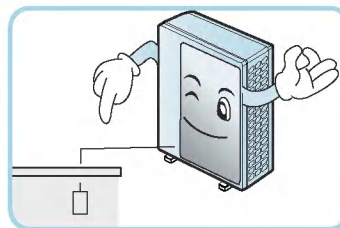

반드시 접지공사를 하세요. (창틀사시나 수도꼭지에는 접지선을 연결하지 마세요.)

접지판을 문어서 접지해 주세요. 접지를 하지 않으면 감전의 원인이 됩니다.

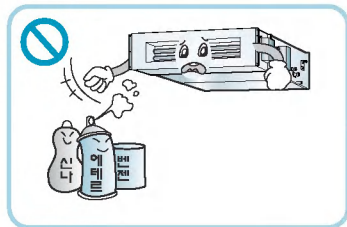

가연성 가스 및 인화성 물질 (벤젠, 가솔린, 신나 등)의 근처에서는 사용하지 마세요.

폭발이나, 화재의 원인이 됩니다.

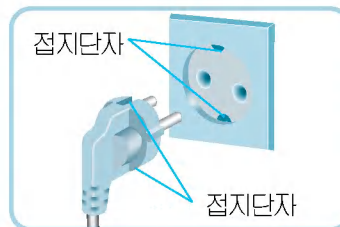

접지단자가 있는 전원 플러그와 콘센트를 사용하세요.

감전의 원인이 될 수 있습니다.
* 플러그 사용 모델인 경우

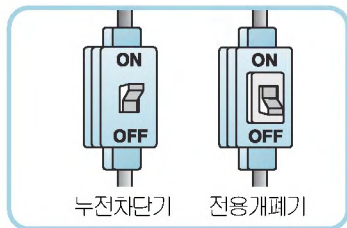

누전차단기와 전용개폐기를 꼭 설치하세요.

설치하지 않으면 화재나 감전의 원인이 됩니다.

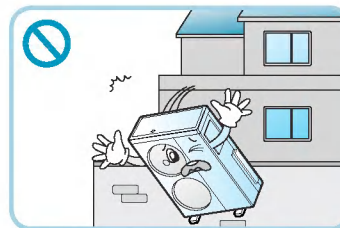

외벽 및 베란다 바깥쪽 등 낙하 우려가 있는 위치에는 안전을 위하여 절대 설치하지 마세요.

제품이 떨어져 상해를 당할 수 있습니다.



위험을 끼칠 우려가 있는 사항과 조작에 대하여 주의를 환기시키기 위한 기호입니다.
위험 발생을 피하기 위하여 주의깊게 살펴보고 지시에 따라 주세요.



위험을 방지하기 위하여 피해야 하는 사용방법을 표시하는 기호입니다.

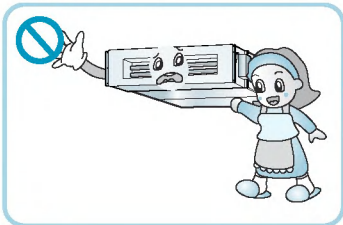

운전 중에 실내기 및 실외기의
흡입구를 열지 마세요.

감전의 원인이 됩니다.



젖은 손으로 전원플러그를 만지지
마시고, 전원플러그를 뽑을 때는
플러그의 머리를 잡고 뽑아 주세요.

감전 및 상해의 원인이 됩니다.

* 플러그 사용 모델인 경우

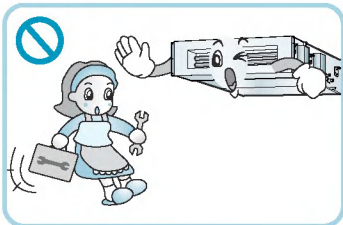

임의로 제품을 분해하거나
개조하지 마세요.

고장과 감전의 원인이 됩니다.

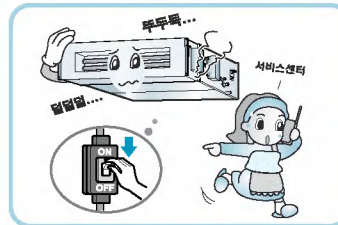

제품에서 이상한 소리나 냄새 또는
연기가 나면 전원플러그를 뽑아
주세요.

감전 및 화재의 원인이 될 수 있습니다.

* 플러그 사용 모델인 경우



전기 부품에는 절대로 물이 들어
가게하면 안됩니다.

기기 고장이나 감전의 원인이 됩니다.
컨트롤 커버를 반드시 체결하세요.

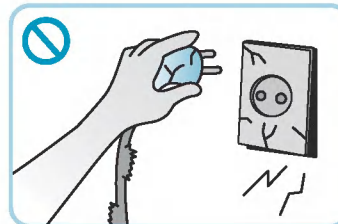

콘센트가 손상되었거나 헐거울 때는
사용하지 마세요.

감전 및 화재의 원인이 됩니다.

* 플러그 사용 모델인 경우

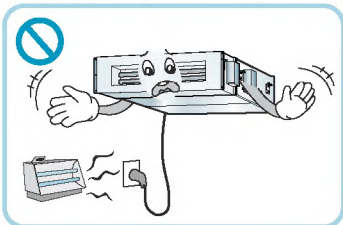

전원코드를 열기구에 근접하게
사용하지 마세요.

화재, 감전의 원인이 됩니다.

* 플러그 사용 모델인 경우

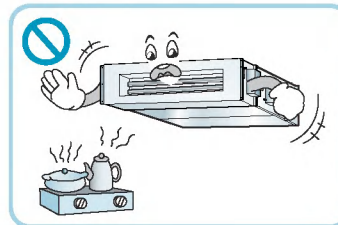

화기는 멀리 하세요.

화재의 원인이 됩니다.

! 주의

다치거나 집 또는 가구 등이 파손될 수 있습니다. 항상 주의하여 주세요.

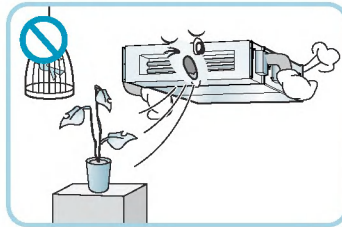

동·식물, 정밀기기, 미술품의 보존 등 특수 용도/장소에는 사용하지 마세요.

동·식물 또는 재산 손상의 원인이 됩니다.

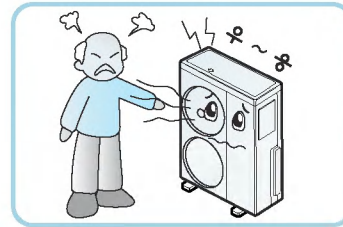

실외기의 소음과 더운 바람이 이웃에게 피해가 되지 않도록 설치하세요.

이웃과의 분쟁 우려가 있습니다.

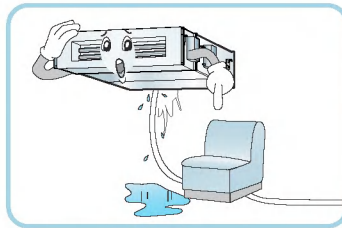

배수호스는 확실하게 배수가 되도록 설치하여 주세요.

배수가 원활히 되지 않으면 응축수가 실내로 유입될 수 있습니다.

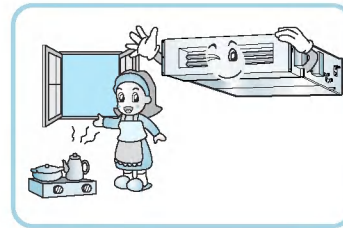

연소기구와 함께 운전할 때는 수시로 환기시켜 주세요.

산소 부족으로 호흡 곤란의 원인이 됩니다.



운전중 연결 배관 및 제품에는 손을 대지 마세요.

상해의 원인이 됩니다.

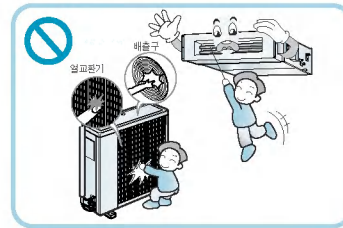

운전중에는 실내기, 송풍구, 실외기 배출구에 손이나 막대기를 넣지 말고, 열교환기를 손으로 만지지 마세요.

상해의 원인이 됩니다.

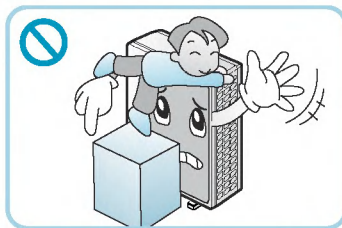

실외기 위에는 어린 아이가 올라갈 수 없도록 해 주세요.

어린 아이가 바깥으로 떨어질 수 있습니다.

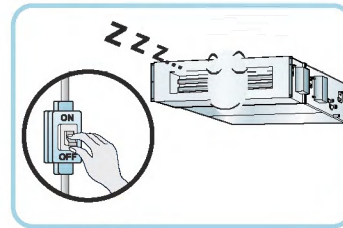

장시간 사용하지 않을 때는 주전원 스위치를 내려 주세요.

제품의 고장이나 화재의 원인이 됩니다.

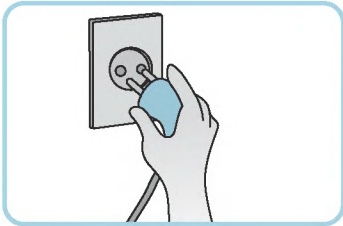

전원플러그를 뽑을 때는 플러그의 머리를 잡고 뽑아 주세요.

감전 및 상해의 원인이 됩니다.
* 플러그 사용 모델인 경우

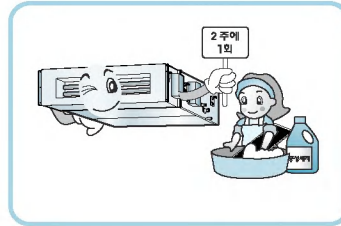

필터는 꼭 끼워서 사용하고, 2주에 1회 정도 필터청소를 해주세요.

필터없이 운전하면 고장의 원인이 됩니다.

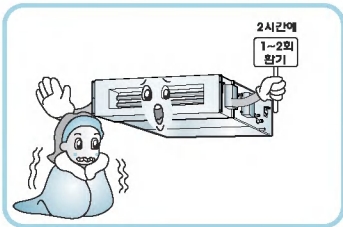

지나친 냉방을 피하시고, 장시간 사용시 2시간에 1~2회 정도 환기시켜 주세요.

장시간 강한 바람을 쐬면 건강에 해롭습니다.

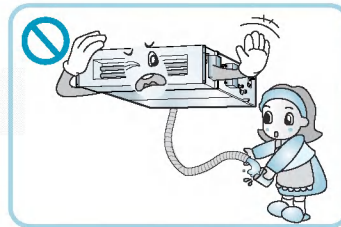

에어컨에서 배수되는 물을 마시지 마세요.

배탈의 원인이 됩니다.

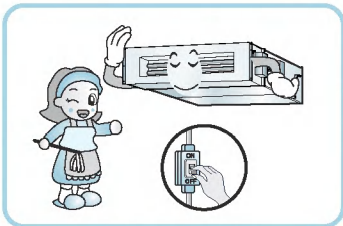

청소시 주전원 스위치를 내려 주세요.

감전의 원인이 됩니다.



실외기 흡입구나 취출구 주변에 장애물을 두지 마세요.

기기 고장이나 사고의 원인이 됩니다.

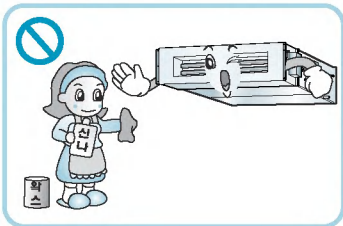

청소할 때는 왁스나 신나 등의 강력세제는 사용하지 마시고, 부드러운 천으로 사용하세요.

제품색상이 변하거나 표면이 긁혀 외관이 나빠집니다.

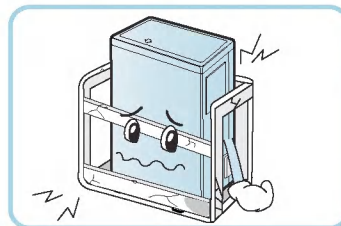

실외기 설치대가 장기 사용으로 손상되지 않았는지 확인해 주세요.

기기 고장이나 사고의 원인이 됩니다.

각 부분의 이름

실내기

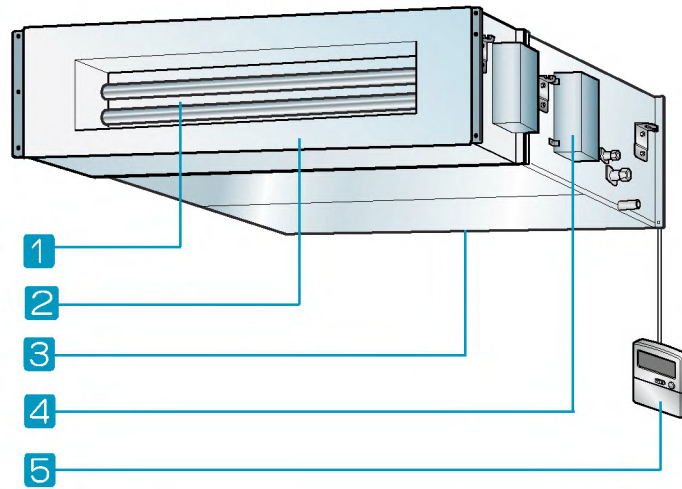

실내기

- 1 공기 배출구
- 2 보조전기 히터박스
LB-Z1451SE 모델에만 해당됩니다.
- 3 공기 흡입구
- 4 컨트롤 박스
- 5 리모컨

실외기

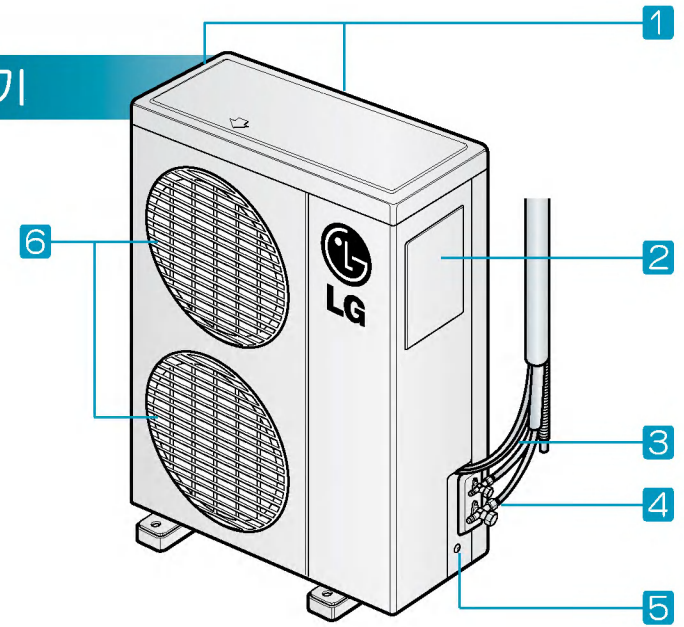

실외기

- 1 흡입구(뒷면/측면)
- 2 컨트롤 커버
- 3 연결전선
- 4 냉매배관
- 5 접지단자
- 6 공기 배출구

· 밀판은 환경보호를 위해 도장을 하지 않고, 내구성이 뛰어나 녹이 잘 슬지 않는 특수재질을 사용하였습니다.
 ※ 본 제품은 제품 커버를 씌울 필요가 없습니다.

유선 리모컨

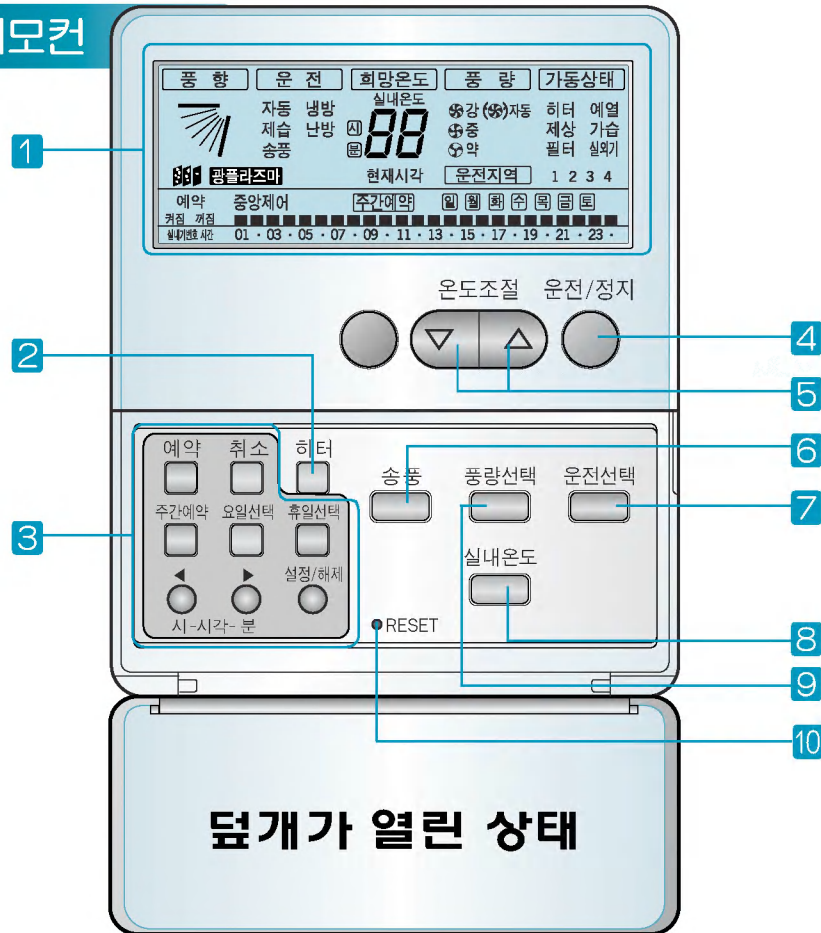

- 1 표시창
- 2 히터 버튼
- 3 시간 예약 실행/취소,
주간예약/요일선택/휴일선택 버튼
- 4 운전/정지 버튼
- 5 온도조절 버튼
- 6 송풍운전 버튼
- 7 운전선택 버튼
- 8 실내온도 버튼
- 9 풍량선택 버튼
- 10 TIME RESET 버튼

뒷개가 열린 상태

• 무선 리모컨은 별매품입니다.

무선 리모컨

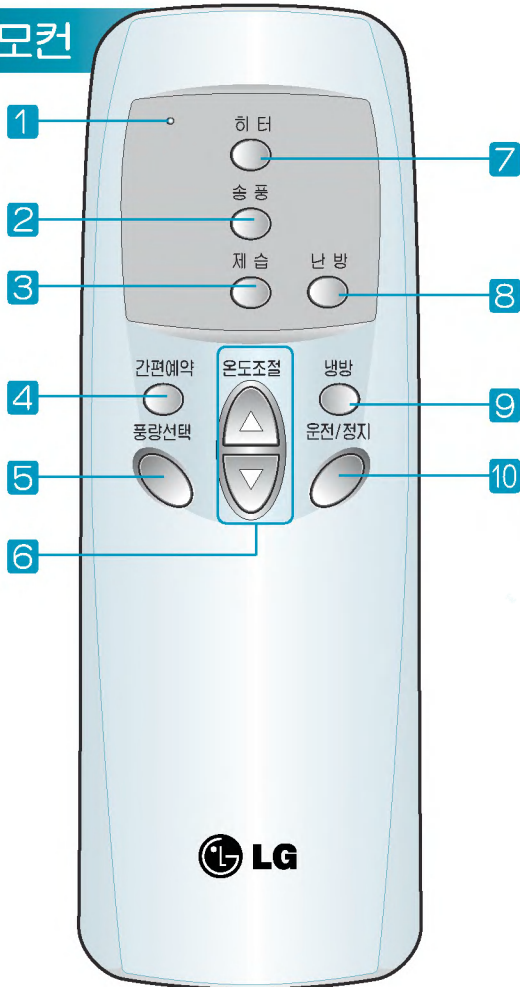

- 1 리모컨 수신부
- 2 송풍운전 버튼 운전/정지 버튼을 누른 후 송풍 버튼을 누르면 송풍운전이 됩니다.
- 3 제습운전 버튼 운전/정지 버튼을 눌러 제습운전을 선택하면 제습운전이 됩니다.
- 4 간편예약 버튼 켜짐예약이나 꺼짐예약 운전사용시 사용하는 기능이며 한번 누를 때 마다 한시간씩 예약시간이 올라가며 최대 7시간까지 예약운전이 가능합니다. 단, 유선리모컨을 사용하면 24시간까지 예약운전이 가능합니다.
- 5 풍량선택 버튼 냉방, 송풍운전시 풍량선택 버튼을 누르면 약→중→강 순으로 풍량이 변경 됩니다.
- 6 온도조절 버튼 냉방운전시 온도조절 버튼을 눌러서 희망온도를 설정하세요.
△ 버튼을 누르면 희망온도가 1℃씩 올라가며,
▽ 버튼을 누르면 희망온도가 1℃씩 내려갑니다.
- 7 히터 버튼 운전/정지 버튼을 눌러서 에어컨을 운전시키고 난방 버튼을 눌러 난방운전 시킨 후 히터 버튼을 누르면 히터가 꺼집니다.
(이 기능은 LB-Z1451SE에만 있습니다.)
- 8 난방 버튼 운전/정지 버튼을 눌러서 에어컨을 운전시킨 후 난방 버튼을 누르면 난방운전이 됩니다. (이 기능은 LB-Z1451SE에만 있습니다.)
- 9 냉방 버튼 운전/정지 버튼을 눌러서 에어컨을 운전시킨 후 냉방 버튼을 누르면 냉방운전이 됩니다.
- 10 운전/정지 버튼 운전/정지 버튼은 에어컨을 운전시키거나 정지시킬 때 사용합니다.

무선 리모컨 사용에 대하여

DIGITAL ez LG

건전지 넣는 방법

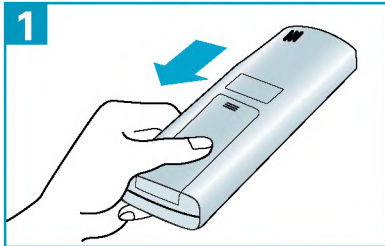

1 건전지 뚜껑을 열어주세요.

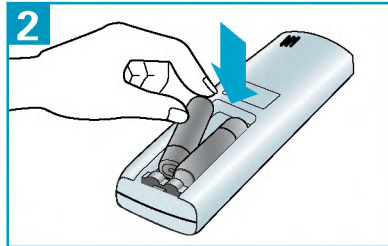

2 리모컨 내부의 ⊕, ⊖ 방향 표시대로 건전지를 넣고 뚜껑을 닫아 주세요.

리모컨 사용시 주의사항



1 버튼은 하나씩 누르세요.
(동시에 여러 버튼을 누르면 작동이 안됩니다.)

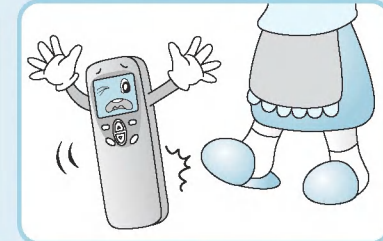

2 발로 밟거나 강한 충격을 주지 마세요.



3 물과 습기가 많은 곳에서는 사용하지 마세요.



4 화기, 열기가 있는 곳에서는 사용하지 마세요.

5 아기가 있는 곳에서 멀리 하세요.

- 리모컨을 오랫동안 사용하지 않을 경우 건전지 액이 흘러 고장의 원인이 될 수 있으니 건전지를 모두 꺼내 주세요.
- 건전지를 교환할 때는 2개 모두 새 것으로 교환하고, 건전지를 교환한 후에도 리모컨 작동이 되지 않으면 서비스를 의뢰하세요.

유선리모컨 사용

현재시각 설정 간편하게 현재 시각을 설정할 수 있습니다

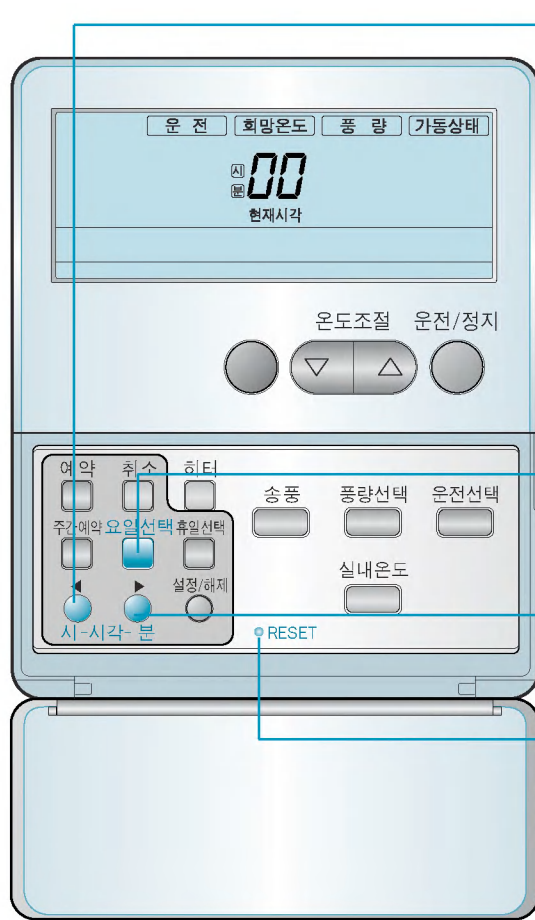

1 리모컨 조절부의 **시** 버튼을 누르세요.
버튼을 누를 때마다 숫자가 00~23까지 바뀝니다. 현재 시간을 맞추세요.

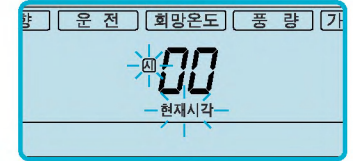

2 리모컨 조절부의 **분** 버튼을 누르세요.
버튼을 누를 때마다 숫자가 00~59까지 바뀝니다. 현재 시간을 맞추세요.



3 리모컨 조절부의 **요일선택** 버튼을 누르세요.
버튼을 누를 때마다 요일이 일요일부터 토요일까지 바뀝니다 원하는 요일을 맞추세요.

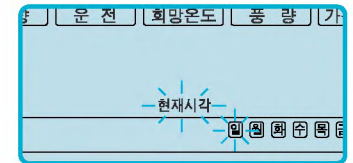

4 리모컨 조절부의 **RESET** 버튼을 누르세요.

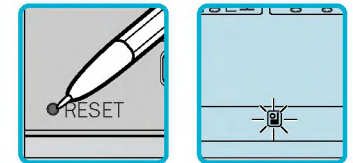

• RESET 버튼을 한번 누르면 현재 시각이 설정이 되며 다시 한번 더 누르면 현재 시각을 재설정하는 기능을 수행 합니다.

주간예약 설정

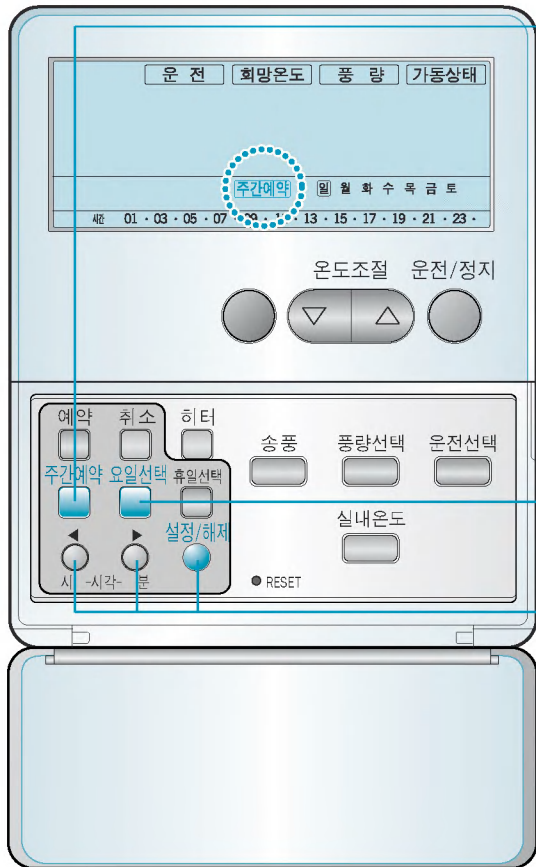

예) 월요일 6시~8시까지와 13시~22시까지 작동하려면

1 리모컨 조절부의 **주간 예약** 버튼을 누르세요.
아래의 그림처럼 표시부가 깜빡입니다.

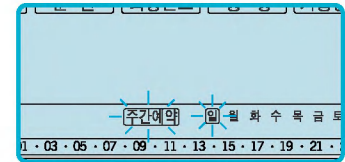

2 리모컨 조절부의 **요일선택** 버튼을 누르세요.
월요일을 선택 하세요.

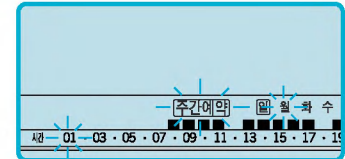

3 원하는 시간은 **◀, ▶** 버튼으로 이동시
설정/해제 버튼을 눌러 설정합니다.
원하는 시간으로 설정될 때까지 시각 설정을
해 주세요.

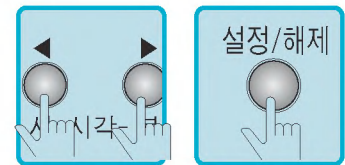

4 원하는 설정을 하면 아래와 같이 표시부에
나타 납니다.

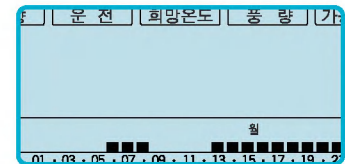

• 휴일이 지정되어 있으면 설정/해제 버튼의 입력은 되지 않습니다.

휴일 설정

예) 화요일이 휴일인 경우

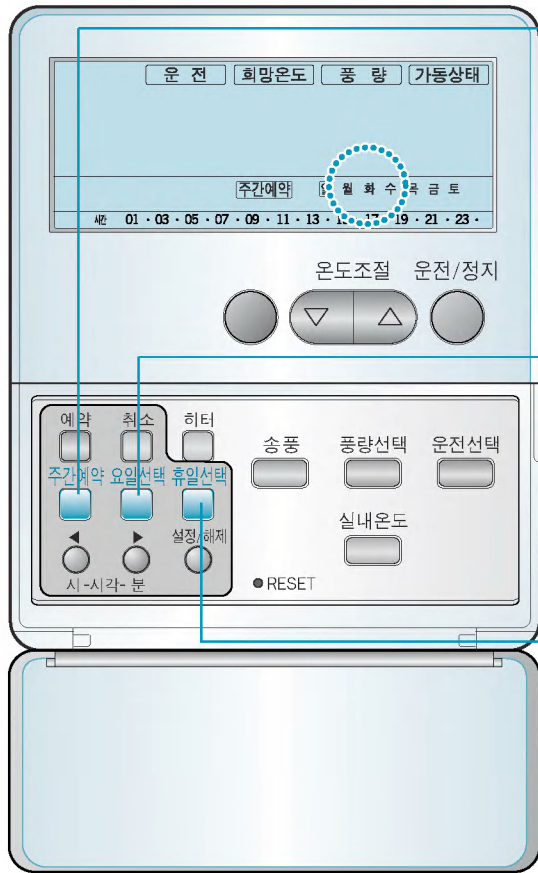

1 리모컨 조절부의 **주간 예약** 버튼을 누르세요.
아래의 그림처럼 표시부가 깜빡입니다.

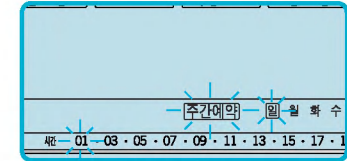

2 리모컨 조절부의 **요일선택** 버튼을 누르세요.
화요일을 선택하세요.

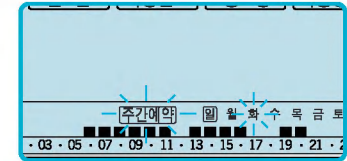

3 리모컨 조절부의 **휴일선택** 버튼을 누르세요.
리모컨 표시부에 **화**로 표시됩니다.
외부의 **사각형이 휴일**을 의미합니다.

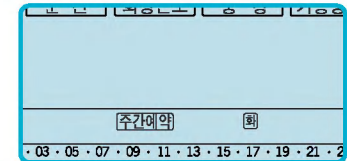

켜짐/꺼짐예약

설정해둔 예약 시간에 자동으로 켜지거나 꺼집니다.

DIGITAL ez LG

현재시각이 맞쳐지지 않은 상태에서는 예약운전이 되지 않습니다.

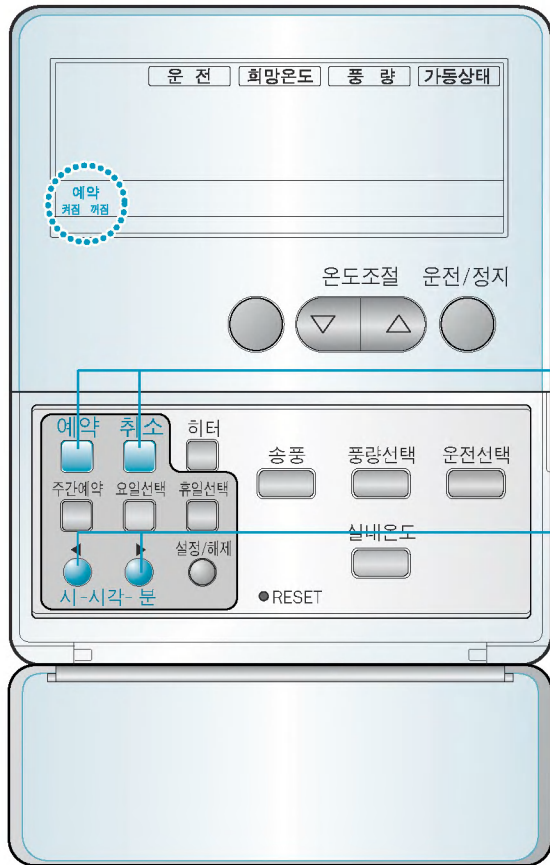

켜짐 예약

- 1 리모컨 조절부의 **예약** 버튼을 누르세요.
- 2 원하는 시간으로 설정될 때까지 **◀, ▶** 버튼으로 시간을 설정해 주세요.
- 3 예약을 취소 하고 싶으면 **예약** 버튼을 한번더 누르거나 **취소** 버튼을 눌러 주세요.



- 제품이 정지중 일 때만 예약할 수 있으며 설정 시간이 되면 운전 됩니다.
운전시에는 리모컨에 기억되어 있는 이전 상태로 운전 합니다.

꺼짐 예약

- 1 리모컨 조절부의 **예약** 버튼을 누르세요.
- 2 원하는 시간으로 설정될 때까지 **◀, ▶** 버튼으로 시간을 설정해 주세요.
- 3 예약을 취소 하고 싶으면 **예약** 버튼을 한번더 누르거나 **취소** 버튼을 눌러 주세요.

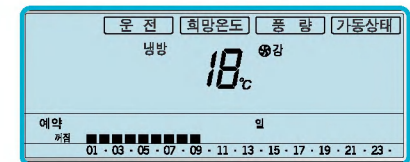

- 제품이 운전중 일 때만 예약할 수 있으며 설정 시간이 되면 운전이 정지 됩니다.

본체사용 운전선택

작동순서

- 1 운전/정지 버튼
- 2 운전선택 버튼
- 3 온도조절 버튼
- 4 풍량선택 버튼

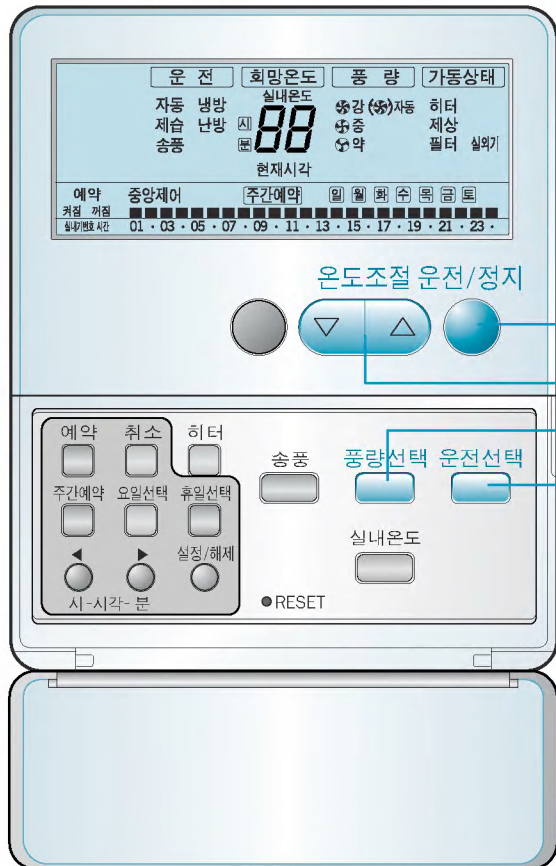

운전선택

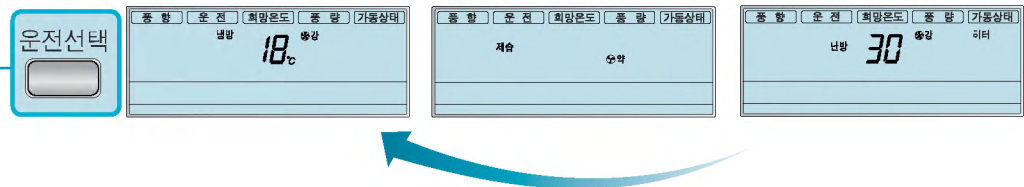

• 운전 중 운전선택 버튼을 누를 때마다 냉방운전 → 제습운전 → 난방운전... 순으로 원하는 운전을 선택할 수 있습니다.



1 리모컨 조절부의 **운전/정지** 버튼을 누르면 냉방운전이 됩니다.

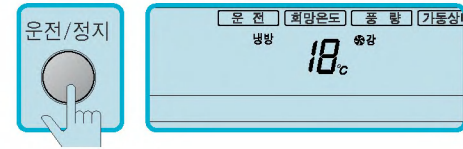

2 온도조절 버튼을 눌러 실내온도보다 희망온도를 낮게 맞추세요.
초기 운전시에는 자동으로 희망온도가 실내온도보다 낮게 설정됩니다.

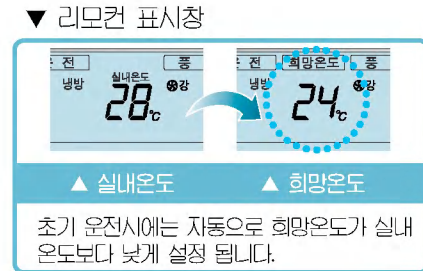

3 사용중에 **운전/정지** 버튼을 누르면 냉방운전이 정지됩니다.

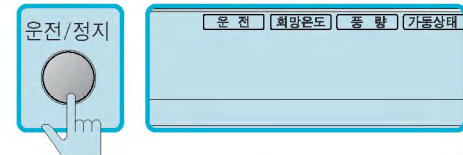

• 희망온도가 실내온도보다 높게 설정되어 있을 때는 찬바람이 나오지 않으며, 송풍상태의 바람이 나옵니다.

난방 운전



난방운전

- 1 리모컨 조절부의 **운전/정지** 버튼을 누른 후
- 2 **운전선택** 버튼을 눌러 난방운전을 선택해 주세요.
- 3 **온도조절** 버튼을 눌러 실내온도보다 희망온도를 높게 맞추세요.
 - 실내온도가 희망온도보다 높게 설정되어 있을 때는 송풍상태의 따뜻하지 않은 바람이 나옵니다.
- 4 히터운전 중, 히터버튼을 누르면 히터운전이 정지 됩니다.
- 5 사용중에 리모컨의 **운전/정지** 버튼을 누르면 난방운전이 정지 됩니다.



▼ 리모컨 표시창

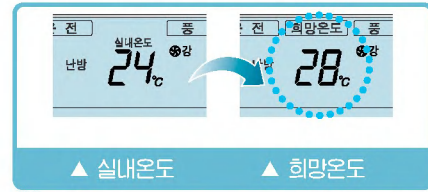

▲ 실내온도 ▲ 희망온도

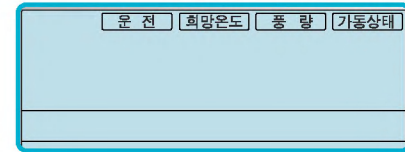

난방운전의 특징

- 1 히트펌프식 난방에어컨은 실외 공기중의 열을 모아 실내로 옮겨서 난방을 하는 에어컨으로서 바깥온도가 영하로 떨어지면 능력이 감소하며 -3°C 이하인 경우 난방성능이 저하됩니다.
- 2 난방능력이 부족할 때는 보조전기 히터를 작동하거나 다른 난방기와 함께 사용하는 것이 좋습니다.
- 3 난방운전은 실내의 공기 순환에 의한 온풍순환 방식이므로 실내 전체가 따뜻해지는데 시간이 걸립니다.

보조전기 히터 기능이란

- 1 초기 난방운전 버튼을 누르게 되면 히터와 같이 작동이 되며, 여기서 히터 버튼을 누르게 되면 히터가 정지됩니다. 한번 누를 때마다 히터를 정지 및 절환 운전합니다.
- 2 난방 운전시에만 히터 작동이 가능하고, 냉방, 송풍 운전시에는 히터 버튼을 눌러도 작동하지 않습니다.
- 3 히터 운전중 제품을 정지시키면 실내 송풍기가 곧바로 정지하지 않고 약 1분 가량 운전을 계속한 후 정지합니다. 이것은 고장이 아닙니다. 가열된 히터열을 식혀주기 위한 것입니다.
- 4 난방 운전중 제상 운전시에는 히터 운전중에 있더라도 자동으로 히터가 정지하며, 제상운전 종료 후 난방운전으로 복귀하면 히터는 자동으로 작동합니다.
- 5 난방운전시 실내온도가 희망온도보다 $+1^{\circ}\text{C}$ 이상되면 히터를 정지시키고, 실내온도가 희망온도보다 -2°C 이하가 되면 히터를 작동시킵니다.

제습운전 송풍운전

냉방은 약하게 하면서 습기를 제거합니다.

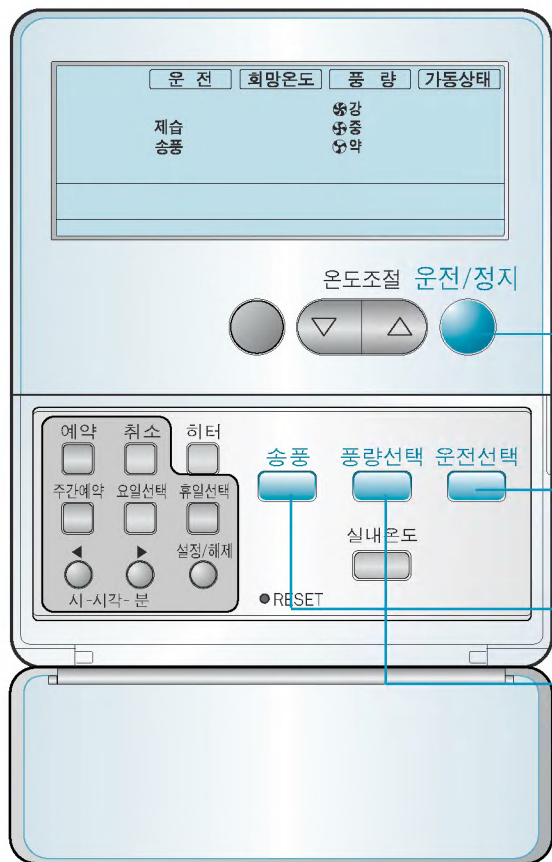

제습운전

- 1 운전/정지 버튼을 누르세요.
- 2 운전선택 버튼을 눌러 제습에 맞추세요.
• 제습운전시는 풍량선택과 온도조절이 되지 않습니다.
- 3 운전선택 버튼을 한번 더 누르면 제습운전이 해제되고, 냉방운전이 됩니다.

• 장마철이나 습도가 높은 경우에 사용하시면 효과적인 습기 제거와 냉방운전을 동시에 할 수 있습니다.

송풍운전

- 1 운전/정지 버튼을 누른 후
- 2 송풍 버튼을 누르세요.
- 3 풍량선택 버튼을 누를 때마다 강 → 약 → 중 순으로 풍량을 선택할 수 있습니다.

• 송풍운전 시에는 실외기의 압축기가 돌아가지 않습니다.

• 송풍운전은 찬바람이 나오지 않고 일반 선풍기 바람이 나옵니다.
• 실내와 온도차이가 없는 바람만 내보내므로 실내를 순환시키는 기능을 합니다.

제상운전 (성에제거)

- 1 난방운전시 바깥온도가 낮고, 습도가 높을 때 실외기에 성에가 생겨 난방능력이 떨어지기 때문에 **자동적으로 제상운전**을 하여 성에를 제거 합니다.
 - 리모컨 표시부에 '제상' 이 표시됩니다.

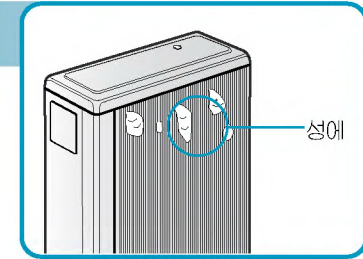

- 2 실내기 팬과 실외기 팬이 자동적으로 정지되고 제상운전이 끝나면 **자동적으로 난방예열**이 됩니다.

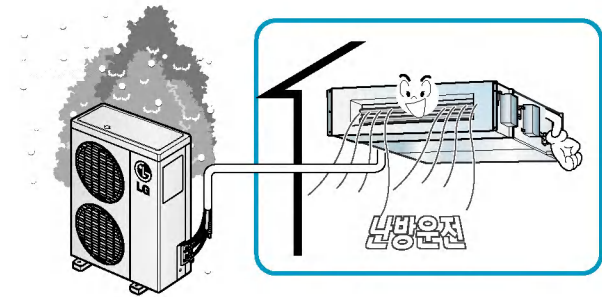

난방예열 기능이란

- 1 난방중에 배관온도가 적정 온도 이상이 될 때까지 실내팬이 작동하지 않으므로 찬바람이 나오지 않게 하는 기능입니다.
 - 난방예열 운전중에는 난방이 되지 않습니다.
- 2 초기 난방운전시는 찬바람이 나오지 않도록 하기위해서 난방예열 운전을 하며, 이때 실내팬은 작동하지 않습니다.

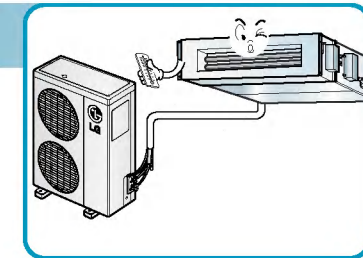

풍량선택

원하는 풍량을 간편하게 조절할 수 있습니다.



풍량선택

풍량선택 버튼을 눌러 원하는 풍량을 맞추세요.

- 풍량선택 버튼을 누를 때마다 강 → 약 → 중 순으로 풍량을 선택할 수 있습니다.
- 운전시 최초의 풍량은 '강풍' 입니다.

실내온도 확인방법

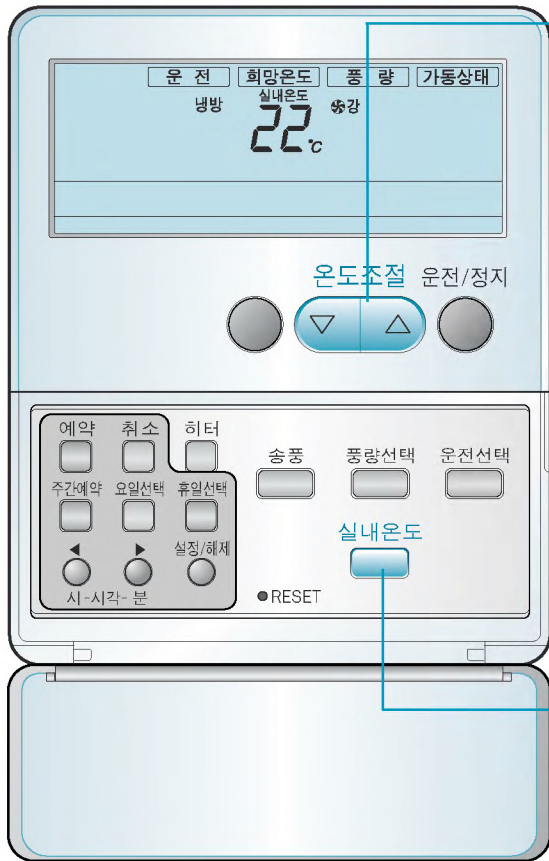

온도조절

온도조절 버튼으로 희망온도를 맞추세요.

온도조절 Δ 한번씩 누를 때마다 1°C씩 올라감
 ∇ 한번씩 누를 때마다 1°C씩 내려감

- 실내온도 : 현재의 온도를 말합니다.
- 희망온도 : 사용자가 유지하고자 하는 실내의 온도를 말합니다.

냉방 운전시

희망온도가 실내온도보다 높으면 냉방이 안됩니다.
 희망온도는 실내온도보다 낮게 맞춰 주세요.

난방 운전시

희망온도가 실내온도보다 낮으면 난방이 안됩니다.
 희망온도는 실내온도보다 높게 맞춰 주세요.

실내온도 확인

실내온도 버튼을 누르면 실내온도가 약 5초간 표시 됩니다.
 약 5초 후 희망온도로 복귀됩니다.

- 냉방운전은 18°C~30°C까지, 난방운전은 16°C~30°C까지 희망온도를 선택할 수 있습니다.
- 실내온도와 실외온도의 차이는 5°C가 줄습니다.
- 유선리모컨에 표시되는 실내온도는 방안의 평균 실내온도와는 차이가 날 수 있습니다.

사용제한 기능

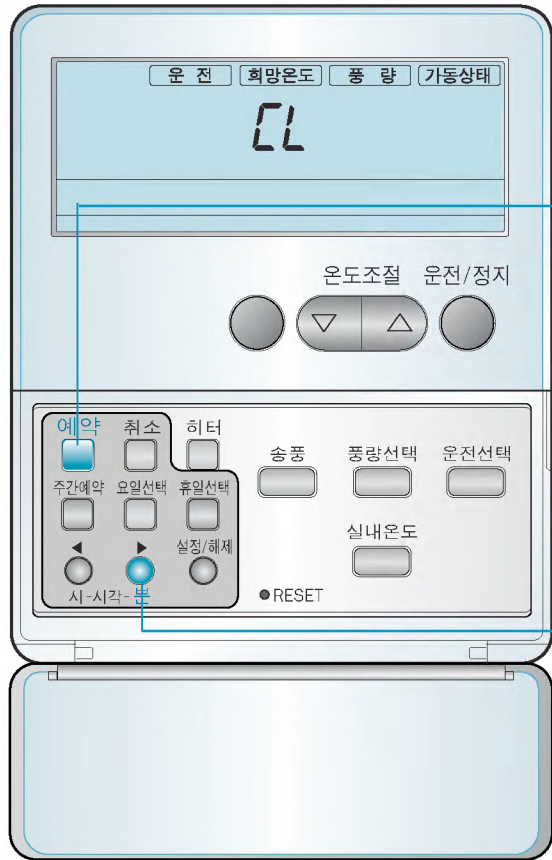

어린이들이 에어컨을 함부로 사용하지 못하도록 할 때 사용되어 집니다.
(CL 은 CHILD LOCK의 약자임.)

기능설정

예약과 분 설정 버튼을 동시에 3초 이상 누르면 운전상태는 차일드록 기능으로 전환되고 표시창에는 "CL"이 표시됩니다.

이때 다른 버튼을 누르면 리모컨은 선택된 모드로 전환되지 않고, 3초 동안 표시창에 "CL"이 나타납니다.
그러나 실내온도 표시기능과 무선 리모컨에 의한 동작은 정상적으로 수행 됩니다.



기능해제

예약과 분 설정 버튼을 동시에 3초 이상 누르세요.
그러면 차일드록 기능은 해제되고, 이전 상태로 표시 되어 집니다.

필터 청소

2주에 한번씩 청소하세요.

1 공기 흡입구에서 에어필터를 빼내세요.

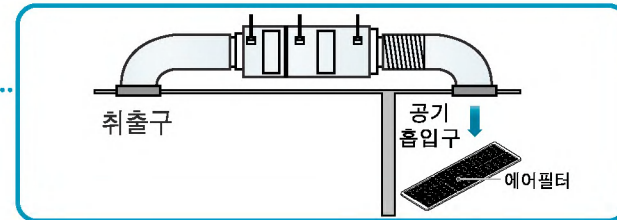

2 진공청소기나 부드러운 솔로 청소하세요.

오염이 심할 때는 중성세제를 이용하여 물로 씻어주세요.
(40°C 이상 뜨거운 물 사용금지) 건조시에는 불이나 직사광선을 피하고 그늘에서 잘 말려주세요.



3 공기 흡입구에 에어필터를 끼워주세요.

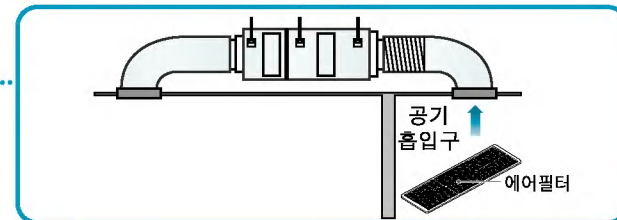

- 안전을 위하여 청소하기 전에 전원플러그를 뽑거나 주전원 스위치를 내려주세요.
- 필터에 먼지가 끼면 냉, 난방능력이 떨어지고, 전기요금이 많이 나오니, 2주에 1회 정도 청소하여 주세요.

• 본 제품에는 정전보상기능이 있습니다.

정전보상기능이란?

정전 및 전원 공급이 중단 되었을 때, 정전 전에 제품이 꺼져있었으면, 전원에 복귀 시 제품이 꺼진 상태로 유지되고, 정전 전에 제품이 켜져있으면, 전원이 복귀 시 제품이 정전되기 전의 운전상태로 운전됩니다.

장기간 보관방법

에어컨을 오래 사용할 수 있습니다.

- 1 맑은 날 1시간 이상 송풍운전을 시킨후 운전/정지버튼으로 운전을 정지 시키세요.

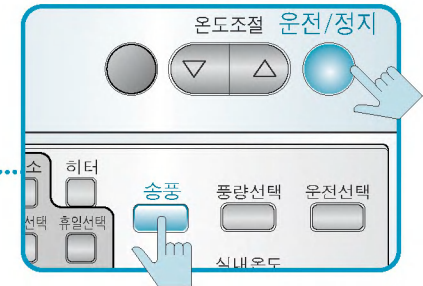

- 2 주전원 스위치를 내리세요.

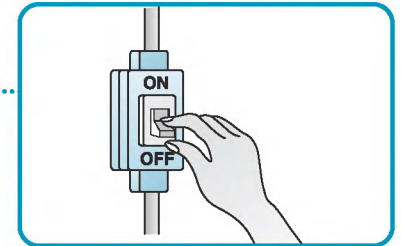

- 3 공기 흡입구와 에어필터를 청소하고 실외기를 청소해 주세요.

부드러운 천을 사용해서 굽힘등 외관 손상을 방지 하세요.

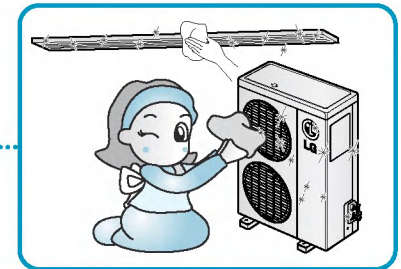

• 본 제품은 실외기 커버가 없습니다. 내구성이 뛰어나 녹이 잘 슬지 않는 특수재질을 사용하여 커버를 씌우지 않아도 전혀 문제가 없으며, 커버를 씌우고 사용하여 나타나는 압축기 불량외의 원인을 제거하였습니다.

고장신고 전 확인사항

제품에 이상이 생겼을 경우에는 서비스 센터에 의뢰하기 전에 아래사항을 먼저 확인하여 주세요.

운전이 전혀 되지 않아요	Q 주전원 스위치가 내려져 있지 않습니까? 전압이 너무 낮지 않습니까?	A 주전원 스위치를 올려 주세요. 정격전압 300V인가를 한국전력에 문의하세요.
	Q 리모컨에 이상이 없습니까?	A 건전지를 교환하거나 극성 (+, -)을 맞게 다시 넣으세요.
	Q 정전이 되지 않았습니까?	A 다른 전기기구를 확인하여 보세요. (전기가 들어오면 다시 운전시키세요.)
	Q 실내기, 실외기 흡입구 또는 취출구가 막혀 있지 않습니까?	A 실내기, 실외기 흡입구 또는 취출구를 확인해 보세요.
	Q 제품 내부에 퓨즈가 끊어질 수도 있습니다.	A 설치전문점이나 서비스 센터에 수리를 의뢰 하세요.
이슬이 맺혀요	Q 장미철과 같이 실내의 습도가 높지 않습니까?	A 습기가 이슬로 변해서 맺히는 자연현상입니다. (따른수건으로 닦아주세요.)
찬바람이 연속으로 나오지 않아요	Q 실외기 주위온도가 너무 높지 않습니까?	A 실외기 주위온도가 너무 높거나 낮으면 운전과 정지가 반복될 수 있습니다.
예약운전이 되지 않아요	Q 예약을 올바르게 하셨습니까? 예약시간을 확인해 보세요.	A 설명서를 참고하여 다시 한번 예약해 주세요. 예약시간이 맞지 않으면 다시 맞추세요.
흰 안개같은 것이 나와요	Q 제품을 음식점 및 기름을 많이 사용하고 있는 곳에 설치 하였거나 습도가 높지 않습니까?	A 흡입구를 통하여 수증기가 나올 수도 있습니다. 기름을 많이 사용하는 곳에서는 열교환기를 정기적으로 세척하여 주세요.

정상보다 시원하거나
따뜻하지 않아요

Q 희망온도 설정은 바로 되어 있습니까?

A 냉방시는 희망온도를 실내온도보다 낮게, 난방시는 높게 맞추세요.

필터가 빠져 있지 않습니까?

필터는 꼭 끼워 주세요.

필터에 먼지 등이 끼어 더러워지지 않았습니까?

필터를 깨끗이 세척 하세요.

제품의 사용평수가 방의 평수보다 작지는
않습니까?

적절한 평수의 제품을 사용하고 있는지
확인 하세요.

실내기와 실외기의 거리가 너무 멀지
않습니까?

10m 이상되면 냉방 또는 난방능력이
조금씩 떨어질 수 있습니다.

실내에 인원이 너무 많지 않습니까?

실내에 인원이 많으면 냉방효과가 떨어질 수도
있습니다. (냉방시만 해당)

찬공기나 따뜻한 공기가 실외로 빠져 나가고
있지 않습니까?

열어둔 창문을 닫고 틈새를 막아주세요.

햇빛이 실내로 직접 새어들고 있지 않습니까?

커튼으로 햇빛을 막아주세요.
(냉방시만 해당)

실내 에어컨 주위에 장애물은 없습니까?

장애물을 옮겨주세요.

실외기 토출구에 장애물이 막혀 있지
않습니까?
(장애물로 막혀 있으면 실외기 소음이 높아
지고 찬바람이 나오지 않으며 전기료가 많이 나
옵니다.)

장애물을 제거해 주세요.

잠잘 때 시끄러워요

Q 풍량이 「강」으로 되어 있지 않습니까?

A 풍량을 「약」으로 해 주세요.

운전 후 곧바로 찬바람이나 더운 바람이 나오지 않을 때 (3분자연 기능)

Q 운전을 정지한 후 곧 운전을 하지 않았습니까?

A 3분 후에 자동으로 운전됩니다.

운전선택 버튼을 눌러 운전상태를 바꾸지 않았습니까? (냉방 → 난방, 난방 → 냉방)

3분 후에 정상으로 운전됩니다.

냄새가 나고 눈이 따가워요

Q 음식점의 매운 냄새등이 발생하고 있지 않습니까?

A 실내의 환풍기를 작동하거나 환기를 해 주세요.
 · 실내외 공기가 변질되어 냄새가 날 경우 락스 10% 희석액을 열교환기에 분사하여 세척하여 주세요.
 · 내부 약취는 환기, 청소 등으로 제거하여 주세요. 에어컨에서 생기는 응축수가 잘 빠지지 않을 경우 냄새가 날 수 있으므로 배수호스를 점검하여 주세요.

새집에 이사하여 인테리어나 가구에서 나는 냄새로 인해 눈이 따갑다고 느껴지지 않습니까?

미용실 가구점 등에서 사용하지 않습니까?

곰팡이 냄새가 나지 않습니까?



절전 방법

- 1 **희망온도를 적절히 조정 후 사용하세요.** 실내온도와 실외온도 차이는 5°C 정도가 좋습니다.
- 2 **실외기 배출구에 방충망 등 장애물을 제거하여 주세요.**
 막혀 있으면 실외기 소음이 높아지고 찬바람이 나오지 않으며 전기료가 많이 나옵니다.
- 3 **새어드는 바람이 없도록 하고, 햇빛은 커튼 등으로 막아주세요.**
 냉기가 밖으로 새어나가 냉방속도도 느려지고 전기료도 많이 나옵니다.
- 4 **잠잘 때는 간편예약 운전을 하세요.** 예정시간 동안 동작 후 자동 정지됩니다.
- 5 **풍향을 자동으로 조절하여 사용하세요.** 냉/난방이 골고루 됩니다.

에어컨 설치방법/소화기 비치에 대하여

사용 중인 에어컨을 다른 장소로 이동 설치할 때는 LG에어컨 전문점이나 서비스센터로 연락하세요.
(이전 설치비는 별도입니다)

에어컨 설치 (설치장소 선정)

- 실내기**
- 응축수의 배수가 잘 되고 실외기와 배관 접속이 쉬운 곳
 - 냉방효과가 가장 좋으며 전원 연결이 쉬운 곳 (콘센트와 가까운 곳)
 - 흡입구 근처에 실내공기 흡입을 방해하는 장애물이 없는 곳
- 실외기**
- 흡입구와 벽 또는 장애물과의 거리는 30cm 이상, 배출구 상부는 개방하거나 장애물이 있을시 배출구와 장애물 간의 거리는 70cm 이상을 유지하시고, 필요시 차양막을 설치하세요. (차양막 설치비는 별도임)
 - 설치 시 수평을 유지해 주세요.

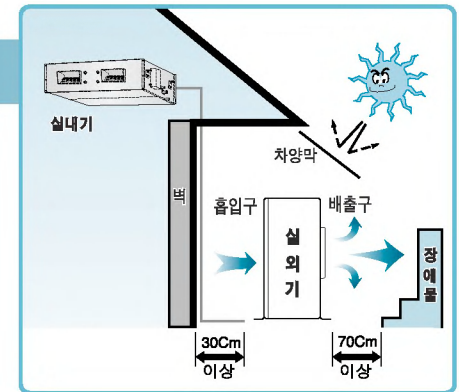

! 경고 도로상에 침수 또는 보행자의 불편을 줄 수 있는 곳에 설치하지 마세요.

소화기 비치에 대하여 가정마다 소화기를 꼭 갖춥시다.

소화기의 필요성



소화기 사용방법



소화기 제조업체 현황 (소화기는 제공되지 않습니다. A/S는 구입업체에 문의 해 주세요.)

업체명	소재지 / 전화번호
(주)부성실업	경기도 용인시 양지면 남곡리 474 Tel: 031) 321-4411
새서울 방제	경기도 양주군 회전읍 회정리 88-6 Tel: 031) 858-7096
(주)우진	울산광역시 울주군 웅천면 금단리 86-5 Tel: 052) 277-7492

업체명	소재지 / 전화번호
(주)한국소방기구제작소	대구광역시 서구 중리동 1155 Tel: 053) 564-2201
한국하론(주)	인천광역시 남동구 고잔동 725-12 Tel: 032) 564-2201

소비자 피해보상 안내

	소비자 피해 유형	보 상 내 역		
		보증기간이내	보증기간 경과후	
정상적인 사용상태에서 자연 발생한 성능 가능상의 고장 발생시 (부품보유 기간 이내)	구입후 10일 이내에 중요한 수리를 요하는 경우	제품교환 또는 구입가 환불		
	구입후 1개월 이내에 중요 부품에 수리를 요하는 경우	제품교환, 무상수리		
	교환된 제품이 1개월 이내에 중요한 수리를 요하는 경우	구입가 환불		
	교환 불가능시			
	하자 발생시	무상수리		
	동일 하자에 대하여 수리했으나 고장이 재발(4회째)	제품교환 또는 구입가 환불		정액 감가상각한 금액에 10%를 가산하여 환불
	주방 용품(2회), 보일러(3회)			
	여러 부위의 고장으로 총 4회 수리 받았으나 고장이 재발(5회째)			
	수리 불가능시			
	수리용 부품을 보유하고 있지 않아 수리가 불가능한 경우			
소비자가 수리 의뢰한 제품을 사업자가 분실 한 경우	제품교환			
제품구입시 운송과정 및 제품 설치 중 발생한 피해	제품교환			
소비자의 고의, 과실에 의한 성능, 기능상의 고장	수리가 가능한 경우	유상수리	유상수리	
	수리용 부품을 보유하고 있지 않아 수리가 불가능한 경우	유상수리에 해당하는 금액 징수 후 제품교환		
<ul style="list-style-type: none"> ■ 천재지변(화재, 연해, 가스, 지진, 풍수해 등에 의해 고장이 발생하였을 경우. ■ 사용상 정상 미도되는 소모성 부품을 교환하는 경우. ■ 사용전원외 이상 및 접속기기와 불량으로 인하여 고장이 발생하였을 경우. ■ 기타 제품 자체의 하자가 아닌 외부 원인으로 인한 경우. ■ LG전자 대리점이나 서비스 센터의 수리기사기 아닌 사람이 수리 또는 개조하여 고장이 발생하였을 경우. 	유상수리	유상수리		

- LG전자는 “불친절” 서비스에 대해서는 요금을 받지 않습니다.(No Delight, No Payment)
- 상기 보상 규정은 재정경제부 고시 제2000-21호 규정에 의거 합니다.
- 명시되지 않은 사항은 「소비자 피해 보상 규정」에 따릅니다.
- 기구세척, 조정, 사용설명 등은 고장이 아닙니다.
- 고객센터(수신자 부담) : 080-023-7777
- FAX : 02-2630-3564-5



고객서비스에 대하여

고객의 권리

고객께서는 제품 사용 중에 고장이 발생할 경우, 구입일로부터 2년 동안 무상 서비스를 받으실 수 있는 소중한 권리가 있습니다. 단, 고객과실 및 천재지변에 의해 고장이 발생한 경우에는 무상 기간내라도 유상 처리됨을 알려드립니다.

유상서비스(고객의 비용부담)에 대한 책임

서비스 신청시 다음과 같은 경우는 무상 기간 내라도 유상 처리 합니다.

- ① 제품 내에 이물질(물, 음료수, 커피, 장난감 등)하여 고장이 발생하였을 경우
- ② 제품을 떨어뜨리거나, 충격을 주어 제품이 파손되거나 기능상의 고장이 발생하였을 경우
- ③ 신나, 벤젠 등 유기 용제에 의하여 외관이 손상되거나 변형된 경우
- ④ 사용전압을 오(誤) 인가하여 제품 고장이 발생하였을 경우
- ⑤ LG전자 정품이 아닌 부품 또는 소모품을 사용하여 제품 고장이 발생하였을 경우 LG전자 정품 (어댑터, 배터리, 필터, 이어폰 등)은 가까운 LG전자 서비스센터에서 구입 가능합니다.
- ⑥ 고객이 제품을 임의 분해하여 부품품이 분실 및 파손되었을 경우
- ⑦ LG전자 서비스센터의 수리기사가 아닌 사람이 제품을 수리하거나 개조하여 고장이 발생하였을 경우
- ⑧ LG전자 제품의 사용설명서 내에 있는 「안전을 위한 주의사항」을 지키지 않아 고장이 발생하였을 경우 (「안전을 위한 주의사항」을 잘 지키면 제품을 오래 사용할 수 있습니다.)
- ⑨ 천재지변(낙뢰, 화재, 풍수해, 가스, 염해, 지진 등)에 의해 고장이 발생하였을 경우
- ⑩ 고객의 기타 과실에 의하여 고장이 발생하였을 경우
- ⑪ 비정상적인 설치와 개조로 인하여 제품에 하자가 있을시 유상SVC 이오니 설치시에 필수 설치메뉴얼 및 설치점검표를 확인해주시기 바랍니다. 후선 홈페이지에 들어가시면 설치확인 및 제품별 설치점검표를 확인하세요. 후선 홈페이지 : www.whisen.co.kr

LG전자 서비스 안내

서비스 접수, 상담 및 서비스센터 문의는 전국 어디서나 지역번호 없이 1544-7777, 1588-7777을 이용해 주시기 바랍니다.

폐 가전제품 처리

- 환경보전을 위하여 당 제품 폐기시 재활용이 될 수 있도록 노력하고 있습니다.
- 폐 가전제품이 발생되면 아래와 같이 처리하시기 바랍니다.

신규 제품 구입 시



단순 폐기 시



LG전자 환경선언문

LG전자는 지구환경보존을 바탕으로 하여
모든 경영활동을 전개하며,
전 임직원은 각자의 활동분야에서
환경보전을 앞장서 실천하고자 노력합니다.

포장박스 폐기시 안내

- 설치가 끝나고 포장박스를 폐기하시려면 LG전자 설치전문점에 포장박스 폐기를 의뢰하시면 전문점에서 수거하여 재활용 센터로 보냅니다.
- 기타 포장폐기물(스티로폼 또는 비닐)도 설치전문점에 수거를 의뢰하시면 됩니다.

제품 규격

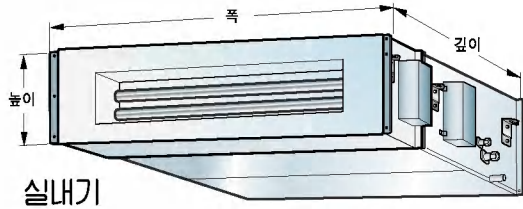

실내기

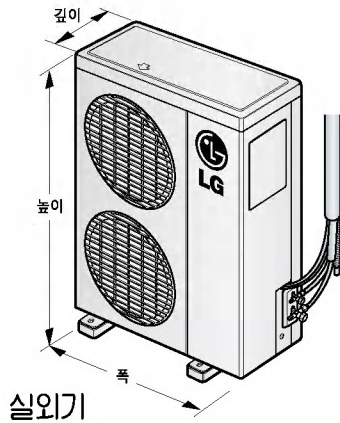

실외기

본 제품의 외관 및 디자인과 제품규격은 제품의 품질을 더욱 더 높이기 위하여 변경될 수도 있습니다.

모델명	LB-C1451SE	LB-Z1451SE
전원	상상, 380V, 60Hz	
냉/난방능력(전기히터)	14 500W	14 500/14 500W(12kW)
냉/난방사용가능면적	40평	
제품중량	실내기	70kg
	실외기	93kg(전기히터 포함시)
외관치수(mm)	실내기(폭×높이×깊이)	1 230×370×680
	실외기(폭×높이×깊이)	1 220×900×370



LG전자 서비스 대표전화

LG전자 서비스센터	고객 상담실
사용불편 및 고장 접수는 1544-7777, 1588-7777	불편사항 및 제안은 080-023-7777

인터넷 서비스 신청 www.lgservice.co.kr

인터넷으로 출장서비스를 신청하시면 수리비 할인 혜택을 드립니다.
(단, 당사의 사정에 의해 변경될 수 있습니다.)



AS마크란?

사후 봉사가 우수한 기업에 대한 품질을 국가 기관인 산업자원부 기술표준원이 보증하는 인증마크입니다.