



LG전자 서비스 대표전화

LG전자 서비스센터	고객 상담실
사용불편 및 고장 접수는 1544-7777, 1588-7777	불편사항 및 제안은 080-023-7777

인터넷 서비스 신청	www.lgservice.co.kr
인터넷으로 출장서비스를 신청하시면 수리비 할인 혜택을 드립니다. (단, 당사의 사정에 의해 변경될 수 있습니다.)	



AS마크인?

사후 봉사가 우수한 기업에 대한 품질을 국가기관인
산업자원부 기술표준원이 보증하는 인증마크입니다.

룸 에어컨
WHISEN

사 용 설 명 서

LW-C052

살아있는 생활포털 **DreamLG.com**

사용불편 및 고장접수는

1544-7777
1588-7777사이버 서비스 센터 : www.lgservice.co.kr사용 전에 「안전을 위한 주의사항」을 반드시 읽고
정확하게 사용하세요.사용자의 안전을 지키고 재산상의 손해 등을 막기
위한 내용입니다.

사용설명서에 제품보증서가 포함되어 있습니다.

사용설명서를 읽고 난 후 사용하는 사람이
언제라도 볼 수 있는 장소에 보관하세요.

이 제품은 국내(대한민국)용입니다.
전원, 전압이 다른 해외에서는 사용할 수 없습니다.

이런 점이 좋습니다

저희 LG 룸 에어컨을 애용하여 주셔서 감사합니다.
설명서를 읽으신 후 사용하시면 훨씬 편리하고 안전하게 오래 사용할 수 있습니다.

우수한 냉방능력

고효율 열교환기 채용으로 냉방능력이 우수합니다.

깔끔한 디자인

몸체가 작고 디자인이 아름다우며 깔끔합니다.

믿을 수 있는 제품

한국공업 표준규격(KS)을 취득한 믿을 수 있는 제품입니다.

저소음

소음이 작습니다.

항균필터

건강을 위하여 항균필터를 채용하였습니다.

필터 청소가 편리

필터를 쉽게 꺼낼 수 있어 청소하기가 편리합니다.



차례

사용 전에

안전을 위한 주의사항	4~11
각 부분의 명칭	12~13
- 전면부	
- 조절부	

사용 중에

냉방운전/온도조절	14
바람조절	15
부가기능	16~17
- 운전예약	
- 취침운전	
- 제습운전	
- 환기조절	

사용 후에

안전한 설치방법	18~25
- 설치 전 확인	
- 설치 전 주의사항	
- 차양막 설치	
- 설치장소에 대하여	
- 제품 설치방법	
- 배수구 설치방법	
- 배선작업	
- 시운전과 점검	
손질 및 청소방법	26
보관방법	27
고장신고 전 확인사항	28~29





알아두기

고객서비스에 대하여	30
제품보증서/고객카드	31
소비자 피해보상 안내	32
폐 가전제품 처리	33
포장박스 폐기시 안내	
냉매취급시 주의사항	
메모	34
제품규격	35

안전을 위한 주의사항

다음에 표시되어 있는 안전 관련한 주의사항들은 제품을 안전하고 정확하게 사용하여 예기치 못한 위험이나 손해를 사전에 방지하기 위한 것입니다.

경고 / 주의 내용

-  **경고** 지시사항을 지키지 않았을 경우 사용자가 사망하거나 중상을 입을 수 있습니다.
-  **주의** 지시사항을 지키지 않았을 경우 사용자의 부상이나 재산 피해가 발생할 수 있습니다.
-  위험을 끼칠 우려가 있는 사항과 조작에 대하여 주의를 환기시키기 위한 기호입니다. 위험 발생을 피하기 위하여 주의깊게 살펴보고 지시에 따라 주세요.
-  위험을 방지하기 위하여 피해야 하는 사용방법을 표시하는 기호입니다.

⚠ 경고

설치할 때

손상된 전원선이나 플러그,
헐거운 콘센트는 사용하지 마세요.
화재 및 감전의 원인이 됩니다.



전원선을 임의로 변경하거나
연장하지 마세요.
화재 및 감전의 원인이 됩니다.

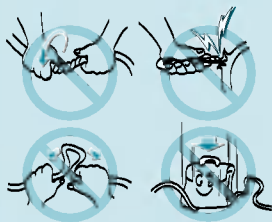

전기공사를 할 때는 제품을 구입한
대리점이나 서비스 센터에 의뢰
하세요.

임의로 분해, 수리할 경우 화재나 감전의
원인이 됩니다.



제품을 임의로 분해하거나 개조하지
마세요.
화재, 감전, 폭발, 상해의 원인이 됩니다.

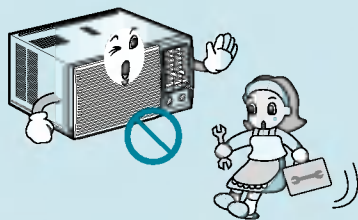

반드시 접지단자가 있는 전원
플러그와 콘센트를 사용하세요.
그렇지 않으면 감전의 원인이
됩니다.

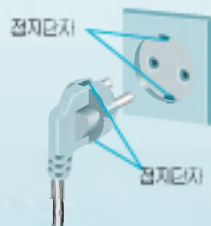

포장개봉 및 설치시 날카로운
곳에 닿지 않도록 하세요.
조심하지 않으면 상해의 원인이
됩니다.

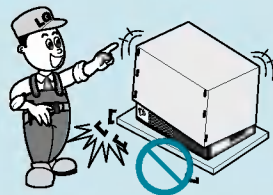

떨어질 우려가 있는 곳이나
차량, 선박 등 움직이는 장소에
는 절대 설치하지 마세요.
제품 낙하로 인한 인명 상해 및
제품 고장의 우려가 있습니다.

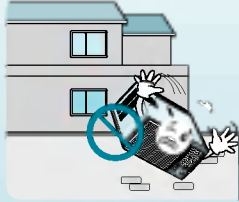

반드시 제품에 포함된 설치지재를
사용하여 설치하시고 설치시
실외기 설치대가 손상되지
않았는지 확인해 주세요.

제품 낙하로 인한 인명 상해 및
제품 고장의 원인이 됩니다.

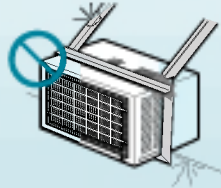

제품 설치는 반드시 서비스 센터나
설치 전문점에 의뢰하세요.
화재, 감전, 폭발, 상해의 원인이 됩니다.

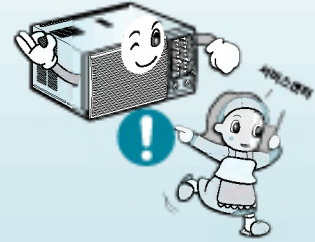

사용할 때

운전중에 전원선이 당겨지지
않도록 하세요.
화재 및 감전의 원인이 됩니다.



전원선 위에 무거운 것을
올려 놓지 마세요.
화재 및 감전의 원인이
됩니다.

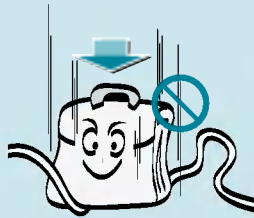

전원 플러그로 제품을
ON/OFF 하지 마세요.
화재 및 감전의 원인이
됩니다.

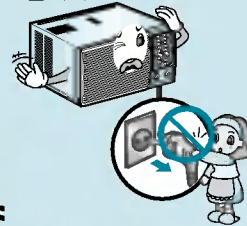

문어발식 콘센트 사용을
금하고 에어컨 전용
콘센트를 사용하세요.
화재 및 감전의 원인이
됩니다.

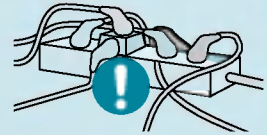

전원 플러그를 뽑을 때는 플러그의 머리를 잡고 뽑고, 젖은 손으로는 전원 플러그를 만지지 마세요.

화재 및 감전의 원인이 됩니다.

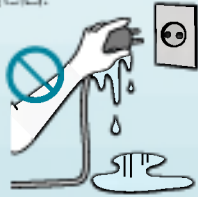

전원선 가까이 열기구를 사용하지 마세요. 화재 및 감전의 원인이 됩니다.

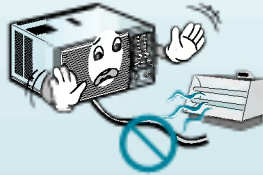

제품 내부에 물이 들어가지 않도록 하세요. 감전 및 고장의 원인이 됩니다.

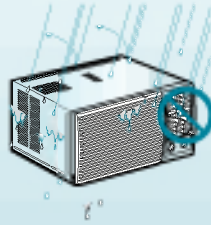

에어컨 주변에서 가연성 가스나 인화성 물질을 보관 및 사용하지 마세요. 화재 및 제품 고장의 원인이 됩니다.



밀폐된 공간에서 오랫동안 사용하지 마세요. 산소 부족으로 질식의 원인이 됩니다.

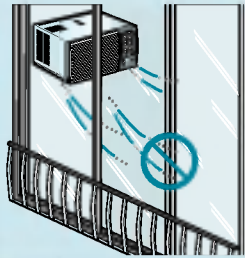

가스가 샐 때에는 제품을 동작시키기 전에 창문을 열어 환기시켜 주세요. 폭발 및 화재의 원인이 됩니다.



제품에서 이상한 소리나 냄새 또는 연기가 나면 전원 플러그를 뽑아 주세요. 그렇지 않으면, 화재 및 감전의 원인이 됩니다.

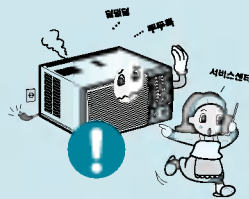

폭풍이나 태풍시 제품을 사용하지 마세요. 그렇지 않으면 고장 및 단전의 원인이 됩니다.

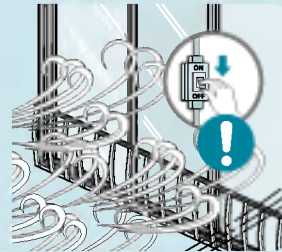

운전중에 실내기 및 실외기의 흡입구를 열지 마세요.

감전, 화재 및 고장의 원인이 됩니다.

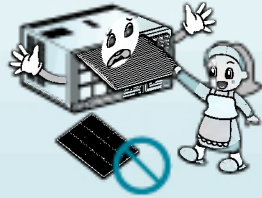

제품이 침수 되었을 경우에는 반드시 서비스 센터에 의뢰하세요.

화재 및 감전의 원인이 됩니다.



연소기구와 함께 운전할 때는 수시로 환기를 시켜 주세요.

산소 부족으로 질식의 원인이 됩니다.

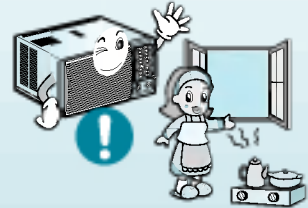

청소 시에는 전원플러그를 반드시 뽑으세요.

화재 및 감전의 원인이 됩니다.

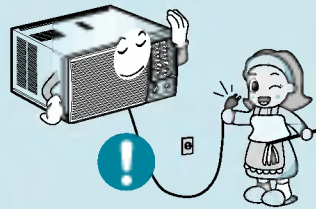

장시간 사용하지 않을 시 전원 플러그를 뽑아 주세요.

화재 및 고장의 원인이 됩니다.

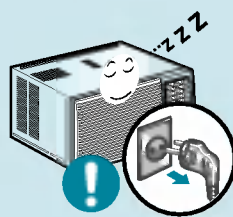

어린이가 제품 위에 올라가지 않도록 하세요.

어린이가 떨어져 크게 다칠 수 있습니다.

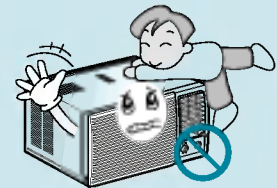

⚠ 주의

설치할 때

배수호스는 확실하게 배수가 되도록 설치하세요.
누수의 원인이 됩니다.

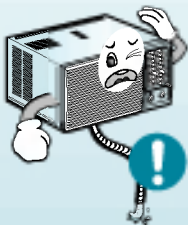

제품을 혼자 들지 마세요.
그렇지 않으면 상해의 원인이 됩니다.

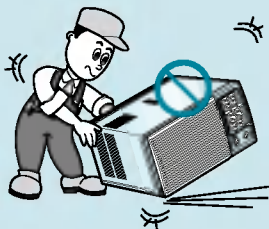

실외기의 소음과 더운 바람이 이웃에게 피해가
되지 않도록 설치하세요.
이웃과 다툼의 원인이 됩니다.

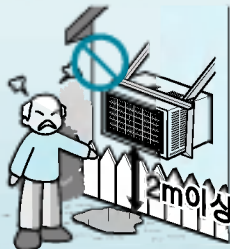

바닷바람이 직접 닿지 않게 설치해 주세요.
제품의 변형 및 고장의 원인이 됩니다.



사용할 때

지나친 냉방을 피하시고, 장시간 사용시 환기를 시켜 주세요.
건강에 해롭습니다

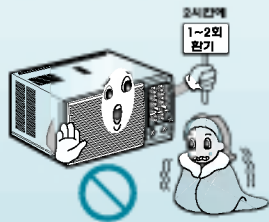

동식물, 정밀기기, 미술품의 보존 등 특수용도/장소에는 사용하지 마세요.

그렇지 않으면, 재산 손상의 원인이 됩니다.

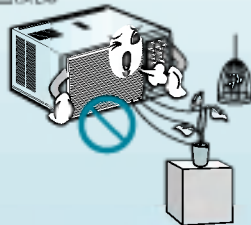

흡입구나 취출구 주변에 장애물을 두지 마세요.

제품고장 및 사고의 원인이 됩니다.

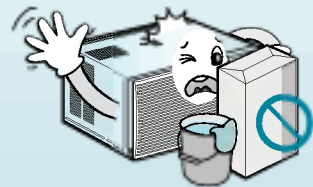

솔벤트류의 강력 세제로 청소하지 마시고, 부드러운 천을 사용하세요.
회재 및 제품 변형의 원인이 됩니다.

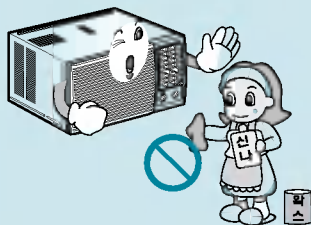

제품의 열교환기는 표면이 날카로 우니 청소시 주의하세요.

상해의 원인이 됩니다.

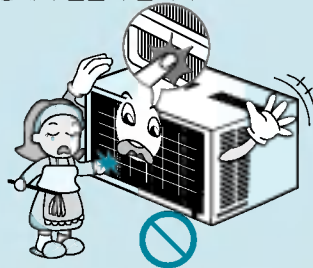

제품 위에 무거운 물건을 놓거나 올라가지 마세요.

상해 및 제품 고장의 원인이 됩니다.

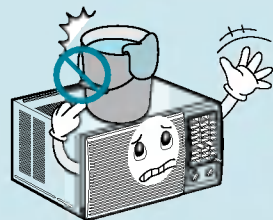

필터는 꼭 끼워서 사용하고 2주에 1회
필터청소 해주세요.
그렇지 않으면, 고장의 원인이 됩니다.

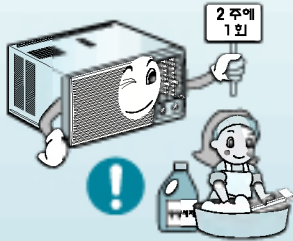

에어컨에서 나오는 물을 마시지 마세요.
배탈의 원인이 됩니다.

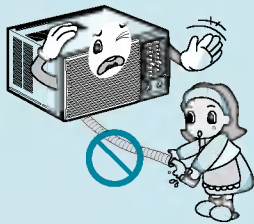

운전중에는 공기흡입구, 배출구로 손가락이나
막대기를 넣지 마세요.
상해의 원인이 됩니다.

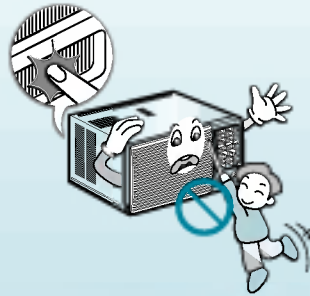

불안정한 받침대로 사용하여 청소하지 마세요.
떨어져 다칠 수가 있습니다.

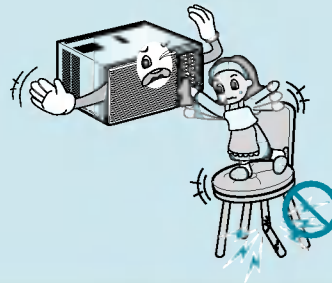

각 부분의 명칭

전면부

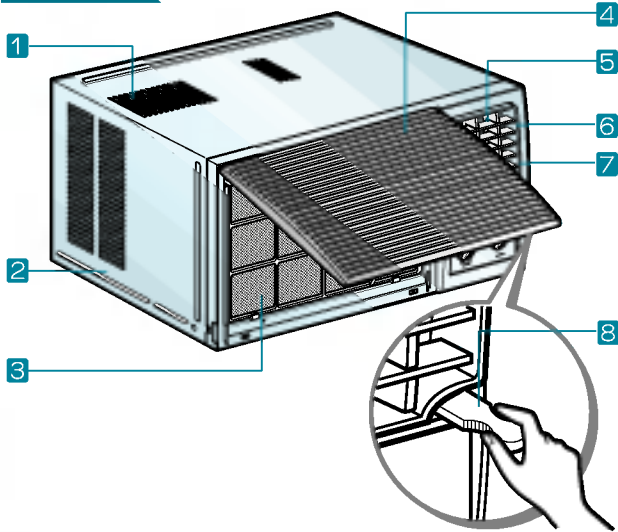

- 1 공기 흡입구 방열에 필요한 실외의 공기를 빨아 들입니다.
- 2 캐비넷
- 3 에어필터 실내공기의 오염이나 먼지를 제거합니다.
- 4 전면그릴 실내의 공기를 빨아 들입니다.
- 5 좌/우 풍향조절기 손으로 잡고 조절합니다.
- 6 상/하 풍향조절기 상하로 눌러 조절합니다.
- 7 공기 취출구 차가운 바람을 내보냅니다.
- 8 환기 조절기 실내의 탁한 공기를 환기시킵니다.

전원사용

- 본제품은 220V 전용입니다.
- 전원은 220V/15A 이상의 접지단자가 있는 전용 콘센트를 사용하세요.
- 110V사용 가정에서는 제품을 구입한 대리점이나 서비스 센터로 문의 하세요.



조절부

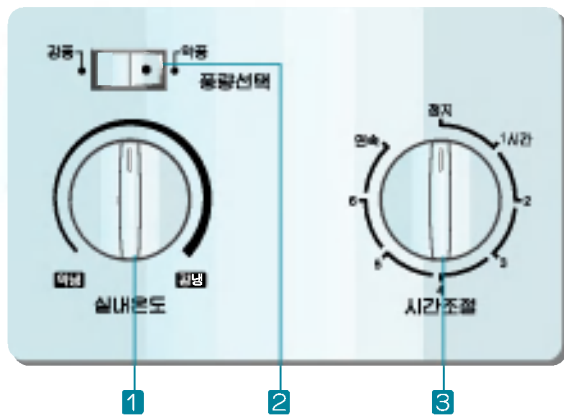

- 1 **실내온도 조절기** 실내온도를 18°C~30°C의 범위에서 자동으로 조절합니다.
- 2 **풍량선택 버튼** 약풍, 강풍을 선택할 수 있습니다.
- 3 **시간 조절기** 일정한 시간이 흐른 후 자동으로 에어컨이 꺼지게 됩니다.

냉방운전 온도조절

냉방운전

- 1 시간조절기를 원하는 숫자에 맞추고, 풍량선택 버튼을 「강풍」 또는 「약풍」으로 맞추세요.

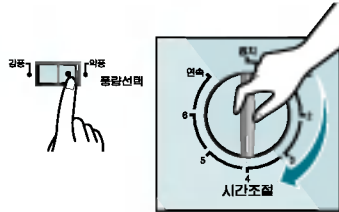

온도조절

- 1 실내온도 조절기로 원하는 온도를 맞추세요.
실내온도가 18℃ 이하이면 냉방운전이 되지 않고 송풍운전 합니다.



온도조절 범위 :약 18℃ ~30℃
사용 적정 위치는 중간정도 입니다.(수직상태)

상/하 풍향조절

- 1 상/하 풍향조절기를 상하로 누르세요.

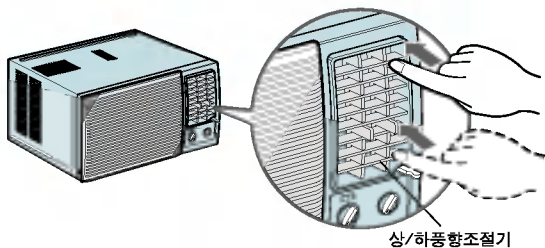

좌/우 풍향조절

- 1 좌/우 풍향조절기를 잡고 좌우로 조절하세요.

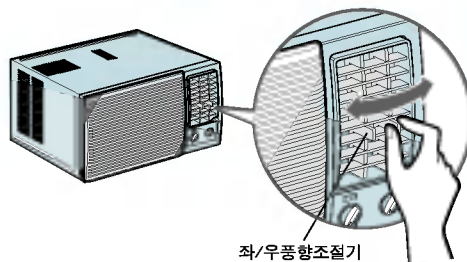

부가기능

운전예약

- 1 시간조절기를 돌려서 원하는 시간에 맞추세요.
- 2 아래의 그림은 4시간 운전 후에 자동정지 됩니다.



취침운전

- 1 평상시보다 실내온도를 2°C 높게 사용하세요. 실내온도조절기는 아래 그림처럼, 시간조절기는 2~3에 맞추세요.
- 2 아래의 그림은 3시간 운전후에 자동정지 됩니다.



잠잘 때 지나친 냉방은 건강에 해롭습니다.

제습운전

- 1 풍량선택기를 약풍에 맞추세요.
- 2 실내온도 조절기는 수직으로 맞추세요.



정마찰이나 습도가 높은 경우에 사용하시면 효과적인 습기 제거와 냉방운전을 동시에 할 수 있습니다.

환기조절

- 1 환기조절기를 잡고 당겨주세요. (열림)
실내공기가 탁할 때 사용하세요.

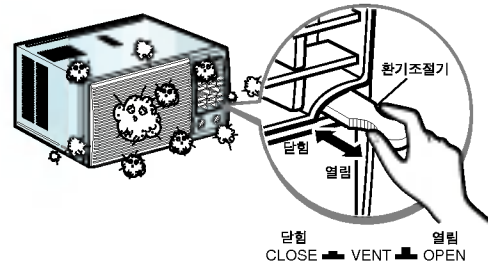

환기조절기를 오래 열어두면 냉방효과가 떨어집니다.
(정시간 열어두지 마세요)

안전한 설치방법

설치 전 확인

- 1 포장박스를 해체해 주시고 비닐과 박스, 스티로폼은 재활용으로 분리해 주세요.
사용설명서는 버리지 말고 반드시 보관해 주세요.
제품에 이상이 생겼을 때 꼭 필요합니다.

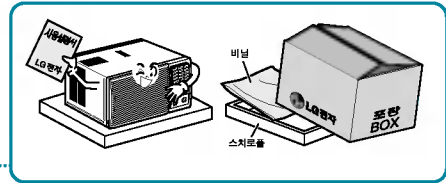

- 2 포장을 제거 후 전면 찌그러짐, 굴힘, 먼지가 있는지 확인하세요.
먼지가 있으면 미끈 헝겊으로 닦아주세요.

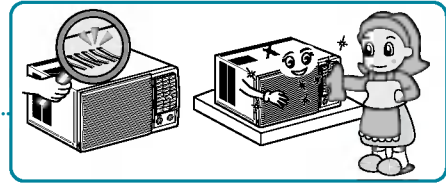

- 3 콘센트가 없으면 배선작업을 참고 하세요.
에어컨과 가까운 곳에 전원콘센트를 설치하세요.

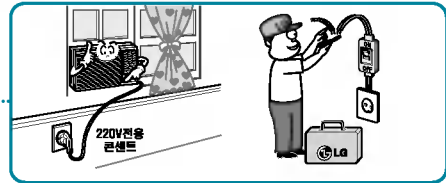

설치 전 주의사항

본 제품은 28~30kg의 무거운 제품이므로 설치하는 벽이나 창은 에어컨 운전시에 충분히 견딜 수 있어야 합니다.

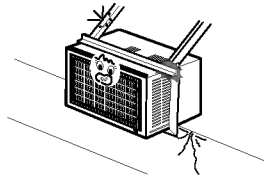

진동이나 소음이 발생하지 않도록 충분한 강도가 있어야 합니다.

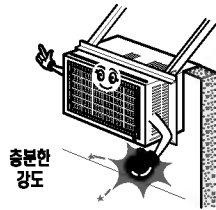

벽이나 창의 강도가 약하면 별도의 보강공사를 해야 합니다.

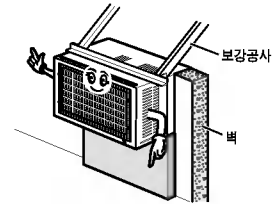

설치대(앵글조립)는 본 제품 중량을 견딜 수 있도록 충분한 강도가 있어야 합니다.

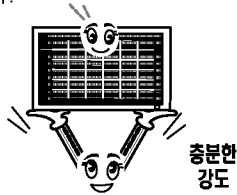

설치대(앵글조립) 제작시 제품 크기를 충분히 고려하여 제작하세요.

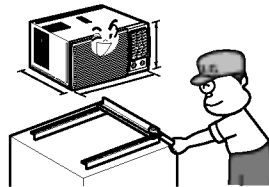

제품이 무거우므로 설치시에는 두사람이 함께 들어 주세요.

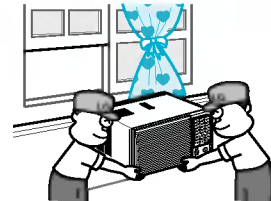

치양막 설치

설치방향은 **북쪽**이 제일 좋고 두번째로 좋은 위치는 **동쪽**입니다.

- 1 부득이 남쪽이나 서쪽에 설치할 경우는 직사광선을 막기 위한 치양막을 꼭 설치하고, 치양막은 공기흐름의 방해가 되어서는 안됩니다.

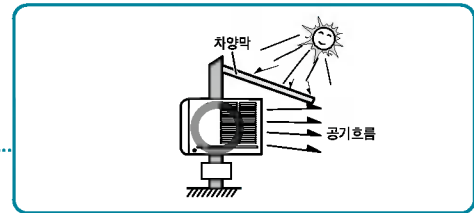

- 2 실외측의 장애물과의 거리는 500mm 이상, 치양막과의 거리는 150mm 이상 떨어지도록 설치하세요.

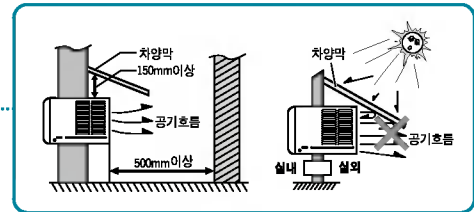

- 3 실외측 후면은 공기의 유통이 잘되는 곳을 택하십시오. 밀폐된 곳은 고장의 원인이 됩니다.

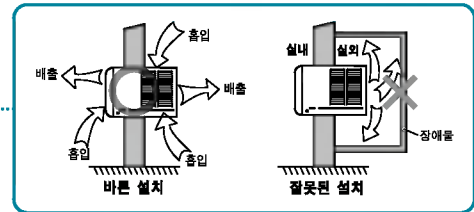

설치장소에 대하여

- 실외측 공기흡입구가 반드시 실외측에 가도록 하고 벽면 등에 의하여 막히지 않도록 주의하세요. 특히, 벽두께가 100mm를 넘는 경우에는 그림과 같이 공기순환을 원활히 해주세요.
설치 높이는 실내 바닥에서 750~1,500mm 정도가 적당합니다.
- 실내측 공기 필터의 착탈을 원활히 하기 위해 하단 그림과 같이 50mm 이상 유지해 주세요.
- 본 제품은 공장출하시 필터를 아래쪽으로 빠지게 되어 있습니다. 필터를 위쪽으로 빼고자 할 때는 다음의 그림을 참조해 주세요.
- 실외측 가까운 곳에 보일러, 조리실 등 뜨거운 공기가 발생되는 장소는 피해주세요.
(에어컨 후면에서 나오는 뜨거운 바람, 소음, 진동 등이 이웃에게 피해가 없는 장소에 설치)

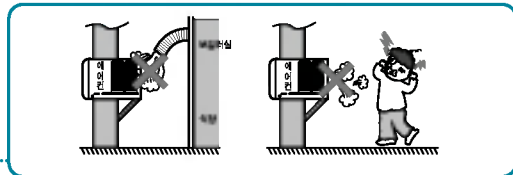
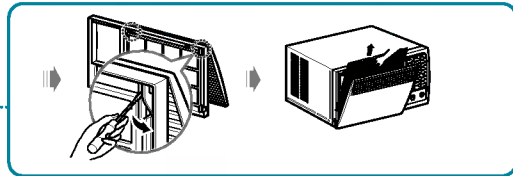
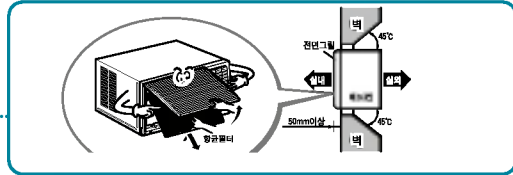
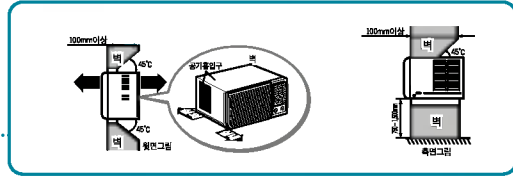

제품설치 방법

※ 에어컨 지지용 설치대를 별도 제작시는 캐비닛을 분리할 필요가 없습니다.

1 캐비닛의 고정스크류 4개를 풀어냅니다.

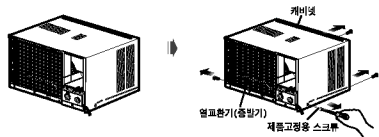

2 제품을 캐비닛에서 빼냅니다.
캐비닛을 설치장소에 튼튼하게 고정합니다.

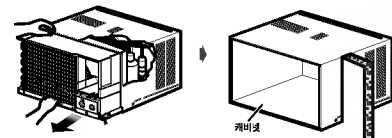

3 제품을 캐비닛에 밀어 넣습니다.
고정스크류를 캐비닛의 좌우 고정부 2개소에 체결해 주세요.
전면그릴을 조립하고 벽과 틈새를 스폰지, 스티로폼 등으로 막아주세요.

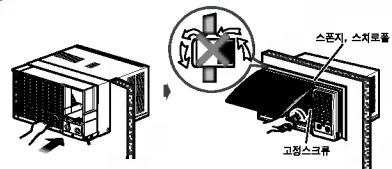

- 접지 구리판에 접지선을 연결한 후 습기가 있는 땅속에 75cm 이상 묻어 주세요.
- 측면 접지가 없는 220V 콘센트 사용시 별도로 접지선을 구입하여 접지시켜 주세요.
(측면 접지가 있는 콘센트를 사용하시면 별도로 접지할 필요가 없습니다.)



배수구 설치방법

- 1 고인물이 뒷쪽으로 잘 빠지도록 에어컨의 뒷쪽을 10~20mm 정도 약간 아래쪽으로 경사지게 설치하세요.

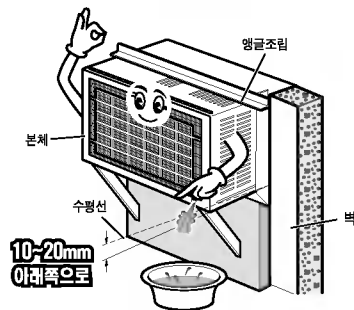

배수호스 연결방법

- 1 제품 뒷면에 호스 이음쇠를 끼우고 배수호스를 연결하세요.
배수호스는 별도 구입입니다.

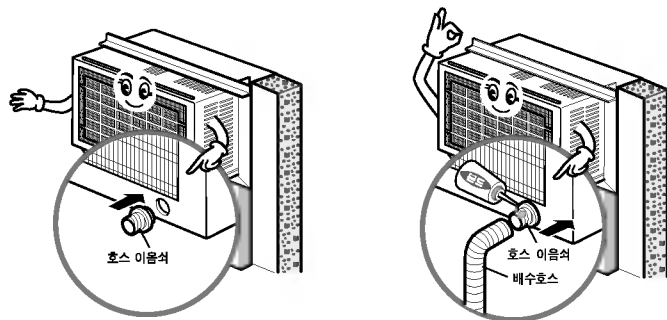

배선작업

전원은 반드시 접지단자가 있는 220V/15A 이상의 전용 콘센트를 사용하세요.

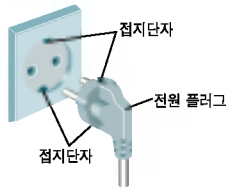

전원은 반드시 단상 220V, 60Hz를 사용하세요.

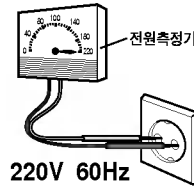

계량기, 전선 등은 15A 이상의 전류가 안전하게 흐를 수 있어야 합니다.

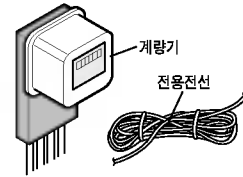

제품의 사용전압은 정격전압 $\pm 10\%$ 범위이므로 전기배선은 전압강하가 생기지 않도록 충분한 굵기의 전선을 사용하세요.

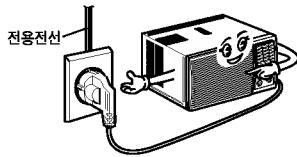

정격전압이 110V의 지역에서는 220V 전원공사를 한전에 의뢰하세요.



220V의 승압공사가 어려울 때는 승압용 트랜스를 사용하고 충분한 용량의 트랜스를 사용하세요.

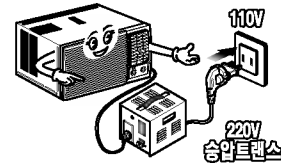

시운전과 점검

안에 ✓표시를 합니다.

설치 후 확인사항

• 전용 전원회로를 만들었는가?

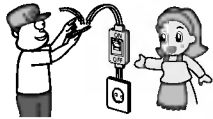

• 접지선의 접속은 확실한가?

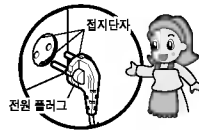

• 설치강도는 충분한가?

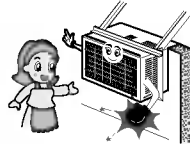

• 실외 더운공기가 실내로 침입하지 않는가?



시운전 후 확인사항

• 이상소음은 없는가?



• 배수는 잘되는가?

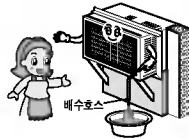

• 냉방성능은 정상인가?

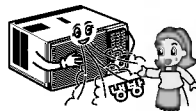

• 배수호스의 접속부에 물이 새지 않는가?

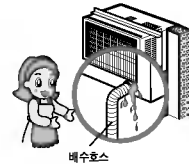

손질 및 청소방법

에어필터 청소

1 전면그릴을 열고 필터를 아래쪽 또는 위쪽으로 빼내세요.

- 본제품은 공장출하시 필터를 아래쪽으로 빠지게 되어 있습니다.

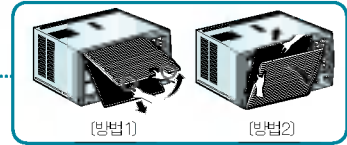

2 진공청소기나 부드러운 솔로 청소하세요.

- 오염이 심할 때는 중성세제를 이용하여 물로 씻어주세요
(40°C 이상 뜨거운 물 사용금지)
- 건조시에는 불이나 직사광선을 피하고 그늘에서 잘 말려주세요



3 그늘에서 완전히 말린 필터를 끼우고, 전면그릴을 닫아주세요.

- 햇빛에서 말리면 변형이 될수 있습니다.

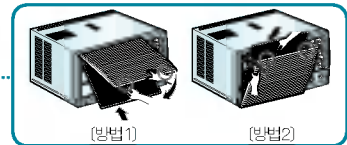

- 인전을 위하여 청소하기 전에 전원플러그를 뽑아주세요.
- 운전중에 정전이 될 경우 전원플러그를 뽑아 주세요.
- 물로 씻은 후 그늘에 말릴 때 물기가 없어질 때까지 완전히 말리세요.(물기가 있으면 고장의 원인이 될 수 있습니다.)
- 필터에 먼지가 끼면 냉방능력이 떨어지고, 전기 요금이 많이 나오니, 2주일에 1회 정도 청소해 주세요.



서비스 센터에 의뢰 시
필터 청소는 유상 서비스입니다.

1 시간조절기를 정지 위치에 놓아 주세요.

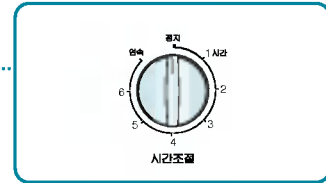

2 전원 플러그를 뽑아 주세요.

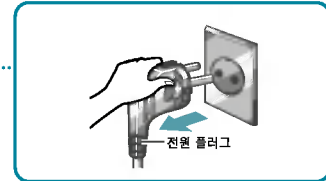

3 에어컨을 깨끗이 청소한 후 잘 보관하세요.

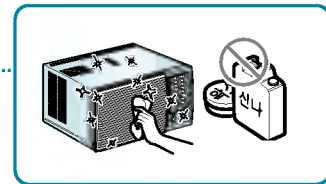

- 청소시 부드러운 천으로 닦아 주세요. 긁힘 등으로 인한 외관 손상의 우려가 있습니다.
- 왁스나 신나 등을 이용하여 청소할 경우 페인트가 벗겨질 수 있습니다.

고장신고 전 확인사항

제품에 이상이 생겼을 경우에는 서비스 센터에 의뢰하기 전에 아래사항을 먼저 확인하여 주세요.

증상	확인	조치사항
정상보다 시원하지 않아요.	• 「실내온도조절기」와 「풍량선택기」가 적당한 위치에 있습니까?	• 「실내온도조절기」와 「풍량선택기」를 원하는 위치에 맞추어 주세요.
	• 실외 더운 공기가 새어드는 곳은 없습니까?	• 열어둔 창문을 닫거나 틈을 막아 주세요.
	• 실내측 및 실외측 공기의 흐름을 방해하는 장애물은 없습니까?	• 장애물 위치를 옮기든지 에어컨의 설치 위치를 바꿔주세요.
	• 필터가 먼지 등으로 끼어 더러워지지 않았습니까?	• 필터를 빼내어 청소한 후 다시 끼워 주세요.
	• 햇빛이 실내로 직접 새어 들고 있지 않습니까?	• 커튼으로 햇빛을 차단시켜 주세요.
	• 실내에 열을 내는 제품이 없습니까?	• 열을 내는 제품과는 같이 사용하지 마세요.
	• 실내에 인원이 너무 많지 않습니까?	• 실내에 인원이 많으면 냉방효과가 떨어질 수도 있습니다.
	• 제품의 사용평수가 방의 평수보다 작지는 않습니까?	• 적절한 평수의 제품을 사용하고 있는지 확인하세요.
운전이 전혀 되지 않아요.	• 시간조절기가 「정지」위치에 있지 않습니까?	• 시간조절기를 시계방향으로 돌려 「연속」 위치에 두세요.
	• 외부 전원이 차단되어 있지 않습니까?	• 외부 전원을 확인해 주세요.
	• 전압이 너무 낮지 않습니까?	• 정격전압이 220V를 사용해 주세요. (한전에 의뢰)
	• 정전이 되지 않았습니까?	• 다른 전기기구를 확인해 주세요.

증상	확인	조치사항
찬바람이 연속으로 나오지 않아요.	<ul style="list-style-type: none"> 실내온도조절기가 「약」에 있지 않습니까? 실내의 온도가 18°C 이하가 아닙니까? 	<ul style="list-style-type: none"> 실내온도조절기를 「강」으로 돌려 주세요. 실내온도가 18°C 이하가 되면 압축기가 동작되지 않아 냉방이 되지 않습니다.
취출되는 바람에서 냄새가 나요.	<ul style="list-style-type: none"> 필터 상태는 청결합니까? 실내에서 담배를 피우거나 화장품을 사용한 일이 있습니까? 	<ul style="list-style-type: none"> 필터는 2주일에 1회 정도 청소해 주세요. 실내공기를 환기 시켜 주세요.
소음이 크고 이상음이 나요.	<ul style="list-style-type: none"> 설치장소의 창틀이 막히거나 설치대가 불안정하지 않습니까? 에어컨에 다른 물건이 접촉되어 있지 않습니까? 필터는 빠져 있지 않습니까? 	<ul style="list-style-type: none"> 설치대를 단단히 고정하세요. 물건이 닿지 않게 치우세요. 필터를 끼워 주세요.
정지 후 곧바로 운전시에 찬바람이 나오지 않아요. (3분지연기능)	<ul style="list-style-type: none"> 냉방 운전중 제품을 정지한 후 곧바로 운전을 시키지 않았습니까? 	<ul style="list-style-type: none"> 정지 상태에서 3분 이상 경과 후 운전상태로 돌려 주세요. 압축기를 보호하기 위하여 곧바로 운전되지 않습니다. (3분지연 기능)

제품의 이전설치시 설치 전문점이나 서비스 센터를 통하지 않아 발생하는 서비스는 유상으로 처리됩니다.



고객서비스에 대하여

고객의 권리

고객께서는 제품 사용 중에 고장이 발생할 경우, 구입일로부터 2년 동안 무상 서비스를 받으실 수 있는 소중한 권리가 있습니다. 단, 고객과실 및 천재지변에 의해 고장이 발생한 경우에는 무상 기간내라도 유상 처리됨을 알려드립니다.

유상서비스(고객의 비용부담)에 대한 책임

서비스 신청시 다음과 같은 경우는 무상 기간 내라도 유상 처리 됩니다.

- ① 제품 내에 이물질(물, 음식, 커피, 장난감 등)이 고장이 발생하였을 경우
- ② 제품을 떨어뜨리거나, 충격을 주어 제품이 파손되거나 기능상의 고장이 발생하였을 경우
- ③ 신나, 변전 등 유기 용제에 의하여 외관이 손상되거나 변형된 경우
- ④ 사용전압을 오(誤) 인가하여 제품 고장이 발생하였을 경우
- ⑤ LG전자 제품이 아닌 부품 또는 소모품을 사용하여 제품 고장이 발생하였을 경우 LG전자 정품 (어댑터, 배터리, 필터, 이어폰 등)은 가까운 LG전자 서비스센터에서 구입 가능합니다.
- ⑥ 고객이 제품을 임의 분해하여 부속품이 분실 및 파손되었을 경우
- ⑦ LG전자 서비스센터의 수리기사가 아닌 사람이 제품을 수리하거나 개조하여 고장이 발생하였을 경우
- ⑧ LG전자 제품의 사용설명서 내에 있는 「안전을 위한 주의사항」을 지키지 않아 고장이 발생하였을 경우 (「안전을 위한 주의사항」을 잘 지키면 제품을 오래 사용할 수 있습니다.)
- ⑨ 천재지변(낙뢰, 화재, 풍수해, 가스, 열해, 지진 등)에 의해 고장이 발생하였을 경우
- ⑩ 고객의 기타 과실에 의하여 고장이 발생하였을 경우
- ⑪ 비정상적인 설치와 개조로 인하여 제품에 하자가 있을시 유상SVC 이오니 설치시에 철저 설치매뉴얼 및 설치점검표를 확인해주시기 바랍니다.
훼손 홈페이지에 들어가시면 설치확인 및 제품별 설치점검표를 확인하세요.
훼손 홈페이지 : www.whisen.co.kr

LG전자 서비스 안내

서비스 접수, 상담 및 서비스센터 문의는 전국 어디서나 지역번호 없이 1544-7777, 1588-7777을 이용해 주시기 바랍니다.

제품보증서



■ 제품 명 : LG 룸 에어컨
■ 모델 명 : LW-C052

■ 판매 일 : 년 월 일
■ 고객 성 명 :
■ 전 화 :
■ 주 소 :
■ 대리점 상 호 :
■ 전 화 :
■ 주 소 :



■ 수리를 위해 할 때는 구입일자 기재된 본 보증서를 제시해야 충분한 서비스를 받을 수 있으므로 잘 보관하시기 바랍니다.

- 1 본 제품에 대한 품질보증은 보증서에 기재된 내용으로 보증 혜택을 받습니다.
- 2 무상 보증 기간은 구입일로부터 산정하므로 구입일자를 기재 받으시기 바랍니다.
(구입일자 확인이 안될 경우 제조년월로 부터 6개월이 경과한 날로부터 품질보증 기간을 기산합니다.)
- 3 가정용 제품을 영업장(영업활동, 비정상적인 사용환경 등)로 사용하거나, 산업용제품인 경우에는 무상보증 기간을 6개월로 적용합니다.(핵심부품 포함)
- 4 이 보증서는 재발행되지 않습니다.

- **주요부품 보증기간**
- 냉장고, TV, 오디오, 전자레인지, 룸에어컨, 공냉식에어컨, 냉온풍기 등 7년
 - 키세드 등 8년
 - 비디오카메라, 가스레인지, 팬히터, 온풍기, 공기정화기, 선풍기, 가습기, VCR, 세탁기, 전기 청소기 등 8년
 - PC, 모니터, 보온반출 등 4년
 - 휴대폰, 석유스토브 등 3년

*상기 이외의 제품은 유사 제품의 기준에 준합니다.

- **핵심부품 보증기간**
- 냉장고, 에어컨의 콤프레서, TV의 CRT, 모니터의 CRT 4년
 - 세탁기의 모터, 전자레인지의 마그네트론, VCR의 헤드드럼, 팬히터, 로터라이더, 온풍기의 베너, PC의 메인보드(이더보드)

*단, 모니터의 CRT는 핵심부품보증기간에 사용시간(1000시간 이하) 병행적용

고객카드



■ 제품 명 : LG 룸 에어컨
■ 모델 명 : LW-C052

■ 판매 일 : 년 월 일
■ 고객 성 명 :
■ 전 화 :
■ 주 소 :
■ 주민등록번호 :
■ E-mail 주소 : @

고객카드를 전문점에서 고객 관리용으로 활용해 주십시오.
※ 상기 내용은 보다 나은 고객 서비스를 위해 활용됩니다.

특기사항

■ 기념일 정보 & 제품 보유 현황

생년월일	월	일 (양·음)	결혼기념일	월	일 (양·음)					
제 품 명	컬러TV	비디오	냉장고	세탁기	전자레인지	GOR	청소기	DVD	PC	에어컨
구입년도	년	년	년	년	년	년	년	년	년	년
용 량										
제조회사										

전문점명 : 배달기사명 :

소비자 피해보상 안내

	소비자 피해 유형	보 상 비 예		
		보증기간이내	보증기간 경과후	
정상적인 사용상태에서 자연 발생한 성능 기능상의 고장 발생시 (부품보유 기간 이내)	구입후 10일 이내에 중요한 수리를 요하는 경우	제품교환 또는 구입가 환불		
	구입후 1개월 이내에 중요 부품에 수리를 요하는 경우	제품교환, 무상수리		
	교환된 제품이 1개월 이내에 중요한 수리를 요하는 경우	구입가 환불		
	교환 불가능시		제품교환 또는 구입가 환불	정액 김가성리한 금액에 1%를 가산하여 환불
	하자 발생시	무상수리		
	동일 하자에 대하여 수리했으나 고장이 재발(4회째), 주방 옹골(2회), 보일러(3회)			
	여러 부위의 고장으로 총 4회 수리 받았으나 고장이 재발(4회째)			
	수리 불가능시			
	수리용 부품을 보유하고 있지 않아 수리가 불가능한 경우			
	소비자가 수리 외의한 제품을 사업자가 분실 한 경우			
제품구입시 운송파장 및 제품 설치 중 발생한 피해	제품교환			
소비자의 고의, 과실에 의한 성능, 기능상의 고장	수리가 가능한 경우	유상수리	유상수리	
	수리용 부품을 보유하고 있지 않아 수리가 불가능한 경우	유상수리에 해당하는 금액 정수 후 제품교환		
	<ul style="list-style-type: none"> ■ 천지반(매재 열해, 가스 지진, 풍수에 등에 의해 고장이 발생하였을 경우. ■ 사용자 정상 마모되는 소모성 부품을 교환하는 경우. ■ 사용전원의 이상 및 접속기기의 불량으로 인하여 고장이 발생하였을 경우. ■ 기타 제품 자체의 하자가 아닌 외부 원인으로 인한 경우. ■ LG전자 대리점이나 서비스 센터의 수리기사가 아닌 사람이 수리 또는 개조하여 고장이 발생하였을 경우. ■ 비정상적인 설치와 개조로 인하여 고장이 발생하였을 경우. 	유상수리	유상수리	

- LG전자는 “불친절” 서비스에 대해서는 요금을 받지 않습니다.(No Deight, No Payment)
- 상가 보상 규정은 재정경제부 고시 제2000-21호 규정에 의거 합니다.
- 명시되지 않은 사항은 「소비자 피해 보상 규정」에 따릅니다.
- 기구세척, 조정, 사용설명 등은 고장이 아닙니다.
- 고객센터(수신자 부담) : 080-023-7777
- FAX : 02-2630-3564-5



폐 가전제품 처리

- 환경보전을 위하여 당 제품 폐기시 재활용이 될 수 있도록 노력하고 있습니다.
- 폐 가전제품이 발생되면 아래와 같이 처리하시기 바랍니다.

신규 제품 구입시



LG전자 대리점에서 신제품을 구입한 후, 기존 제품을 버리고자 할 경우에는 신규제품 배달시 무상으로 처리해 드립니다.

단순 폐기시



가전제품, 가구 등 대형 생활 폐기물을 버리고자 할 경우에는 지역 동사무소에 연락하시면 됩니다.

LG전자 환경선언문

LG전자는 지구환경보존을 바탕으로 하여 모든 경영활동을 전개하며, 전 임직원은 각자의 활동분야에서 환경보전을 앞장서 실천하고자 노력합니다.

LG 전자의 환경사랑 · 고객사랑

포장박스 폐기시 안내

- 설치가 끝나고 포장박스를 폐기하시려면 LG전자 설치전문점에 포장박스 폐기를 의뢰하시면 전문점에서 수거하여 재활용 센터로 보냅니다.
- 기타 포장폐기물(스티로폼 또는 비닐)도 설치전문점에 수거를 의뢰하시면 됩니다.

냉매취급시 주의사항

- 냉매를 교환하거나 추가로 넣으실 때는 반드시 **LG전자 설치전문점의 전문 설치기사**에게 의뢰하셔야만 합니다.
- 고객께서 직접 냉매를 빼거나 주입시키지 마세요.

메모

제품규격

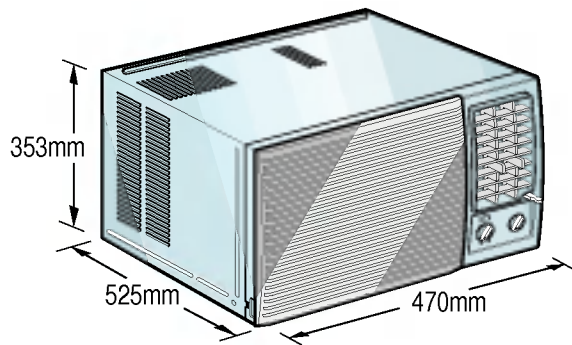

본 제품의 외관 및 디자인과 제품규격은 제품의 품질을 더욱 더 높이기 위하여 변경될 수도 있습니다.

모 델 명	LW-C052
전 원	단상 220V~ 60Hz
소 비 전 력	710 W
냉방 능력(W)	2 000 W
냉방기능면적	5평
외 관 치 수 (mm) (폭×높이×깊이)	470×353×525