



사용설명서

자연 기화식 가습기 에어워셔

사용전에 안전을 위한 주의사항을 반드시 읽고 정확하게 사용하세요.
사용자의 안전을 지키고 재산상의 손해 등을 막기 위한 내용입니다.
사용설명서를 읽고 난 후 사용하는 사람이 언제라도 볼 수 있는 장소에 보관하세요.

모델명 : LAW-A049SV



P/NO : MFL68703903

www.lge.co.kr

저희 LG 에어워셔(자연기화식 가습기)를 애용하여 주셔서 감사합니다.
설명서를 읽으신 후 사용하시면 훨씬 편리하고 안전하게 오래 사용할 수 있습니다.

자연기화식 가습

자연기화식 가습과 동시에 물을 이용한 큰먼지 제거 및 암모니아, 포름알데히드 등 각종 유해가스를 제거합니다.
기화된 수분입자들이 사용공간의 전체적인 습도를 쾌적하게 유지시켜 줍니다.

공기제균

나노 플라즈마 이온으로 공기 중의 부유세균 등을 제거합니다.

라이팅

무드 라이팅 LED로 수유조명으로 사용하세요.

쾌속가습

빠른 속도로 가습을 하여 전체적인 습도를 쾌적한 상태로 만들어 줍니다.

취침예약

취침운전모드 진입 및 운전 시간을 설정합니다.

손잡이구조

상부착탈 시 허리의 부담을 줄여주는 손잡이가 있습니다.

자동청소기능

청소용 솔을 수조부 핸들에 부착하여 손쉽게 수분디스크의 물때를 제거해 줍니다.

UV살균기능

자외선 살균 LED를 이용하여 물을 살균소독해줍니다.

4 안전을 위한 주의사항

16 설치방법

22 각 부분의 명칭

- 22 본체
- 23 운전 표시부 및 조절부

24 운전

- 24 가습량 선택
- 25 취침예약 모드
- 26 물없음 알림

27 부가기능

- 27 라이팅 기능
- 28 공기제균 기능
- 29 쾌속가습 기능
- 30 잠금/풀림 기능(Child Lock)
- 30 현재습도 표시 기능
- 31 자동청소 기능
- 32 UV살균 기능

33 수조 및 수분디스크 청소

36 보관방법

37 고장신고 전 확인사항

38 고객센터에 대하여

39 제품보증서

40 고객카드

41 소비자분쟁 해결 기준 안내

42 폐 가전제품 처리

43 제품 규격

다음에 표시되어 있는 안전에 관련된 주의사항들은 제품을 안전하고 정확하게 사용하여 예기치 못한 위험이나 손해를 사전에 방지하기 위한 것입니다.

 경고

지시사항을 지키지 않았을 경우 사용자가 사망하거나 중상을 입을 수 있습니다.

 주의

지시사항을 지키지 않았을 경우 사용자의 부상이나 재산 피해가 발생할 수 있습니다.

! 경고

전원선을 임의로 변경하거나 연장하지 마세요.

화재 및 감전의 원인이 됩니다.

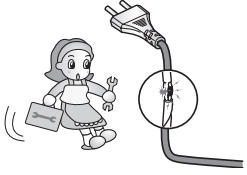

멀티 콘센트 사용시 여러기기를 동시에 사용하지 마세요.

무리한 전력사용은 화재 및 감전의 원인이 됩니다.

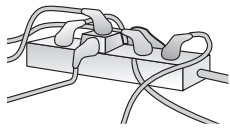

콘센트가 손상되었거나 헐거울 때는 사용하지 마세요.

화재 및 감전의 원인이 됩니다.

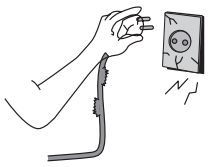

가스가 쉐 때에는 에어워셔를 작동하기전에 창문을 열어 환기시켜주세요.

폭발 및 화재, 화상의 원인이 됩니다.

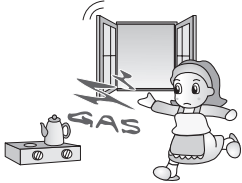

화장실 또는 욕실, 세탁실 등 습기가 많거나 유분이 많은 곳에서는 사용하지 마세요.

화재 및 감전의 원인이 됩니다.

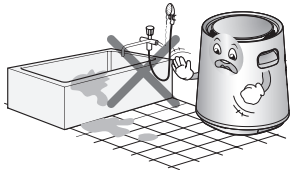

직사광선, 열기구, 물기를 피해 설치해주세요.

화재 및 제품 고장의 원인이 됩니다.

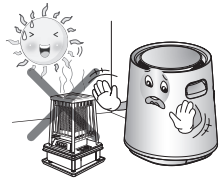

전면 패널에 충격을 주지 마세요.

상해 및 제품의 손상 또는 감전의 원인이 됩니다.



전원플러그를 뽑아서 제품을 끄지 마세요.

감전 또는 제품 고장의 원인이 됩니다.



경고

전원플러그를 열기구 가까이에서 사용하지 마세요.

화재 및 감전의 원인이 됩니다.



유아가 접근해 만지거나 조작하지 않도록 하세요.

감전이나 부상의 원인이 됩니다.



전원플러그가 흔들리지 않도록 플러그의 끝까지 확실히 꽂아 주세요.

접속이 불완전한 경우는 화재의 원인이 됩니다.

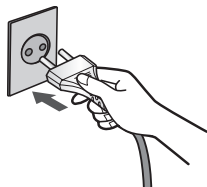

젖은 손으로 전원플러그를 만지지 마세요.

감전 및 상해의 원인이 됩니다.



전원플러그 부분을 잡아당겨 빼지 마세요.

화재 및 감전의 원인이 됩니다.

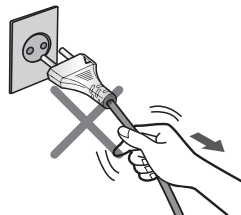

전원플러그 위를 깔개 등으로 덮어 놓지 마세요.

눈에 안 띄어 무거운 것을 올려 놓을 경우 코드가 손상되어 화재, 감전의 원인이 됩니다.



젖은 손으로 제품과 필터를 만지지 마세요.

감전의 원인 및 제품 고장의 원인이 됩니다.



청소 및 손질은 제품의 전원을 끄고 제품 플러그를 뽑은 뒤에 팬이 회전을 멈추면 시작하세요.

감전되거나 다칠 수 있습니다.



! 경고

어린이가 제품에 올라가거나 함부로 만지지 않도록 해 주세요.

상해 및 제품고장의 원인이 됩니다.



산업용 기름 연기 또는 금속성 먼지가 많은 곳에는 설치하지 마세요.

화재 및 제품 고장의 원인이 됩니다.

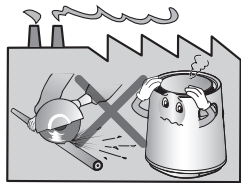

제품이 침수되었을 경우에는 반드시 서비스 센터에 의뢰 하세요.

감전이나 화재의 위험이 있습니다.



교류 220 V 이외에는 사용하지 마세요.

화재 및 감전의 원인이 됩니다.

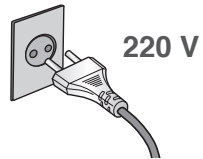

제품에 살충제나 스프레이등을 뿌리지 마세요.

화재 및 제품 고장의 원인이 됩니다.



제품을 동작시킨 상태에서 이동하지 마세요.

화재 및 감전의 원인이 되거나 제품이 부분적으로 파손될 수 있습니다.



제품 내부에 물이 들어가지 않게 하세요.

화재 및 감전의 원인이 됩니다.



제품의 상단부에 커피, 회병 또는 각종 음료수를 올려 놓지 마세요.

화재 및 감전의 원인이 됩니다.



! 경고

제품에서 이상한 소리나 냄새 또는 연기가 나면 전원플러그를 뽑은 후 서비스센터로 의뢰하세요.

임의로 분리, 수리 할 때에는 감전 및 화재의 원인이 됩니다.



제품의 동작 중 넘어지지 않도록 하세요. 화재 및 감전의 원인이 됩니다.



토출구 및 필터부에 핀이나 바늘 등의 금속이나 이물질이 들어가지 않도록 하세요. 감전이나 이상동작으로 부상을 입을 수 있습니다.



전원 플러그를 콘센트에 연결하기 전에 반드시 전원코드를 제품에 연결하여 주세요. 감전, 화재, 제품고장의 원인이 됩니다.



토출구에 물투입을 하지 마세요.

고장이 발생되어 화재, 감전, 부상의 원인이 됩니다.



사용중이나 사용직후는 제품을 이동시키지 마세요.

물이 넘쳐서 감전의 우려가 있습니다.



장시간 사용하지 않는 경우는 반드시 전원 플러그를 콘센트에서 빼고 본체 내부(수조)에 남아있는 물을 버려 주세요.

감전, 화재의 원인이 됩니다. 곰팡이나 세균이 번식할 우려가 있습니다.



제품 위에 앉거나 올라타지 마세요. 제품고장 및 사고의 원인이 됩니다.



! 경고

제품 작동 중 전원 코드를 제품에서 분리하지 마세요.

감전, 화재, 제품고장 및 사고의 원인이 됩니다.



급수 시 항상 전원코드를 콘센트에서 분리해 주세요.

전원코드 연결부가 물에 노출될 경우 감전, 사고의 원인이 됩니다.

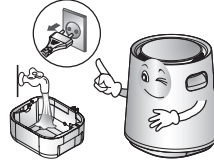

임의로 제품을 조작하여 제품을 동작하지 마세요.

자외선에 신체가 노출되어 상해 및 화재의 위험성이 있습니다.

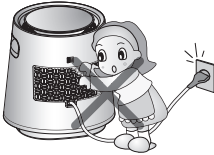

! 주의

부엌에서는 환기 팬이나 레인지 후드용으로 사용하지 마세요.

제품의 수명이 짧아집니다.



일산화탄소 같은 유독성 가스 제거에 사용하지 마세요.

고장의 원인이 됩니다.



커튼 근처에서 사용하지 마세요.

습도센서가 제대로 동작하지 않을 수 있습니다.

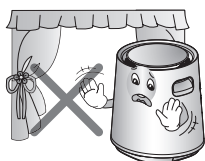

전자레인지나 텔레비전 등 자기장이 많이 나오는 곳 근처에는 사용하지 마세요.

센서 오작동의 원인이 됩니다.

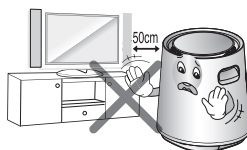

실내 훈증 타입(발연형)의 살충제를 사용할 때에는 제품을 사용하지 마세요.

기기내부에 약재성분이 축적 하며, 토출구에서 방출되어 건강에 좋지 않을 수 있습니다.



제품의 토출구 주위에 장애물을 두지 마세요.

제품 고장의 원인이 됩니다.



동식물, 정밀기기, 미술품의 보존 등 특수용도/장소에는 사용하지 마세요.

재산손상의 원인이 됩니다.



솔벤트류의 강력세제로 청소 하지 마시고, 부드러운 천을 사용하세요.

화재 및 제품 변형의 원인이 됩니다.

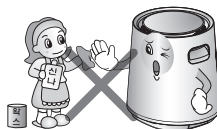

! 주의

제품 주변에서 가연성 가스나 인화성 물질을 보관 및 사용 하지 마세요.
화재 및 제품 고장의 원인이 됩니다.



장시간 사용하지 않을 때는 전원플러그를 뽑아 주세요.
제품의 고장이나 화재의 원인이 됩니다.



모든 필터는 꼭 끼워서 사용 하시고 주기적으로 청소를 해 주세요.
제품 고장의 원인이 됩니다.

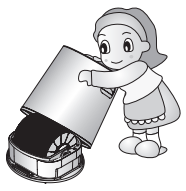

전원플러그를 손상시키거나, 가공하거나, 무리하게 구부리기, 비틀기, 잡아당기기, 틈사이에 끼우기, 기열 등을 하지 마세요.
전원플러그가 파손되어 화재 및 감전의 원인이 됩니다.

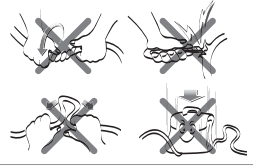

전원플러그가 손상되었을 때는 위험을 방지하기 위해 서비스 기사에 의해 수리되어야 합니다.
그렇지 않으면 화재, 감전 및 제품 고장의 원인이 됩니다.

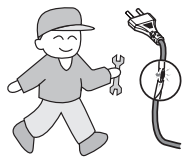

환풍기 등의 용도로는 사용하지 마세요.
제품의 수명이 짧아 질 수 있습니다.



청소는 정기적으로 해 주세요.
[수조 및 수분디스크 청소]에 따라서 청소를 해주세요. (33 ~ 35 페이지 참조)
오염이 심할 경우에는 곰팡이 번식, 악취, 가습량 저하의 원인이 됩니다.



인화물질을 제품 내부로 투입하지 마세요.
화재 및 제품고장의 원인이 됩니다.



! 주의

청소 후에는 부품을 본래 자리에 확실히 넣어 주세요.

수조를 뺀 채로 동작시키지 마세요.
고장의 우려가 있습니다.

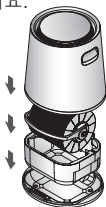

사용하지 않을 때는 수조의 물이 얼지 않도록 물을 버리세요.

얼어 있는 상태로 사용하면 고장의 원인이 됩니다.



수조를 이동하거나 급수하실 때에는
두손으로 주의해서 잡으세요.

누수 및 상해의 원인이 됩니다.

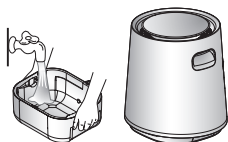

벽이나 가구, 천정 등의 근처에서 사용하지
마세요.

얼룩이 생기거나 곰팡이의 발생, 변형의 원인이
됩니다.

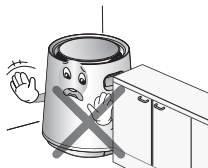

수조 및 본체 청소시에는 염소계,
산성타입의 세정제는 사용하지 마세요.

변형이나 변색 될 우려가 있습니다.



수조의 물은 매일 새로운 물로 교환 하세요.

내부의 퀴퀴한 냄새, 물때 발생이 예방됩니다.

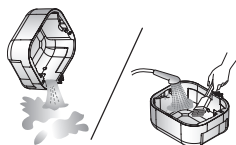

경사진 곳에서 사용하지 마세요.

물이 넘치거나 제품 오작동의 원인이 됩니다.



열에 약한 테이블, 털이 있는 깔개 등
불안정한 장소에서 사용하지 마세요.

넘어져서 물이 넘치거나 테이블 및 깔개의
변색/변형의 원인이 됩니다.



! 주의

본체를 수평이 되게 양손으로 들고 운반하세요.
수조가 빠지거나 떨어져 손상의 우려가 있습니다.



수조의 물을 버릴때는 전원플러그를 제거한 후 수조를 본체에서 빼내고, 물을 버려주세요.

본체 내부에 물이 들어가서 고장의 원인이 됩니다.

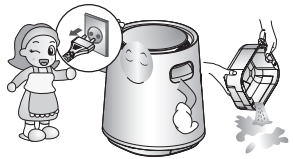

사용하지 않을 때는 수조에 물이 있는 상태로 장시간 보관하지 마세요.
곰팡이나 세균이 번식할 경우가 있습니다.



수조 내의 물을 버릴때는 본체를 들어 배수하지 마시고 수조를 빼내서 물을 버려주세요.

본체 내부에 물이 들어가면 고장의 원인이 됩니다.

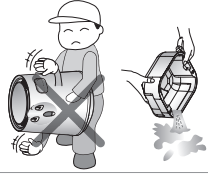

제품을 이동할 때는 본체내부(수조)의 물을 버려주세요.

본체 내부에 물이 남아있는 상태로 운반하면 물이 넘칠 위험이 있습니다.

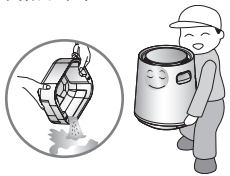

사용하는 물은 40 °C 이하의 깨끗한 수돗물을 사용하세요.

40 °C 이상의 물을 사용시 제품변형의 원인이 됩니다.

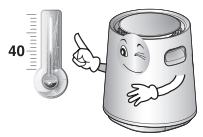

수분디스크를 타용도로 사용하지 마세요.
수분디스크의 성능저하의 원인이 됩니다.

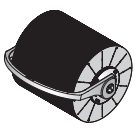

수조에 40 °C 이상의 온수, 비눗물, 화장품, 화학약품, 방향제, 살균세정제 등을 넣지 마세요.

인체에 유해할 수 있으며제품 고장의 원인이 됩니다.

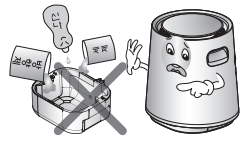

! 주의

수조에 강한 충격을 주지 마세요.
파손으로 인한 누수의 원인이 됩니다.

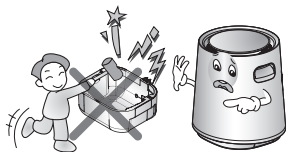

상부손잡이만 잡고 제품을 이동하려 하지 마세요.

제품이 낙하하여 상해의 위험이 있습니다.



본체 내부(수조)에 남아있는 물을 마시거나
또한 동물, 식물 등에게 주지 마세요.

인체에 유해할 수 있습니다.



본체 위에 자석이나 금속물을 놓지 마세요.

오작동의 원인이 됩니다.



에어컨이나 난방기의 바람이 닿는 장소나
창문 가까이에 두지 마세요.

습도 센서가 정확하게 감지 되지 않는 원인이
됩니다.



수조, 수분디스크를 제거한 상태로 사용하지
마세요.

성능이 발휘되지 않고 고장의 원인이 됩니다.



운송기구(차량/선박/항공기 등)에는
설치하지 마세요.

낙하나 충격으로 고장의 원인이 됩니다.



TV나 오디오 등에 가까이 설치 할 때는
1 m 이상 띄워주세요.

TV나 오디오가 오동작 할 수 있습니다.



! 주의

제품을 바닥에 놓고 사용해 주세요.
 높은 곳에서의 추락, 낙하시 고장의 원인이 됩니다.

조명기구에서 1.5 m 이상 띄워 주시고, 벽면 사이는 1 m 정도 띄워 주세요.
 제품 번식의 원인이 되며, 제품 성능이 떨어질 수 있습니다.

수조 세척 시 부드러운 천을 사용 하여 주세요.
 수위 감지판 금속부 훼손 시, 오작동의 원인이 됩니다.

수분디스크 세척 시 40 °C 이하의 깨끗한 수돗물을 사용하여 세척해 주세요.
 뜨거운 물을 사용시 디스크가 변형될 수 있습니다.

머리 가까이 제품을 두고 사용하지 마세요.
 취침 시 찬 가슴으로 인해 감기에 걸릴 수 있습니다.

수조에 물이 있을 때 제품 전체를 옮기지 마세요.
 본체와 수조를 따로 옮겨 주세요.

어린이나 안전하게 기기를 사용하기 힘드신 분이 홀로 제품을 사용하지 않도록 하세요.
 상해 및 감전의 위험이 있습니다.

외부포장재 제거

포장된 제품을 박스에서 꺼낸 후 내부 포장재를 제거해 주세요.

⚠ 주의

- 수분디스크를 올바른 방향으로 장착해 주세요. (18페이지를 참조하세요)
- 내부 포장재를 제거하고 제품을 동작시켜 주세요
- 전원 콘센트를 연결하기 전 반드시 제품에 전원코드를 연결해 주세요.

- 포장박스에서 꺼내어 주세요.

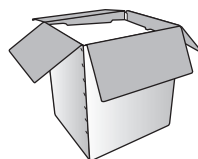

- 상부 패키징을 제거해 주세요.

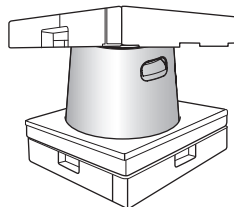

- 내부 포장재를 제거해 주세요.

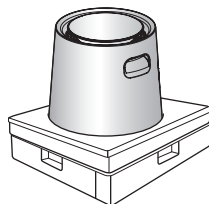

내부포장재 제거 및 수분디스크 설치 방법

- 상부 본체 필터 부분의 골판지를 제거해 주세요.

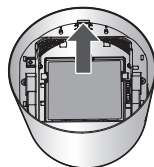

- 수분디스크를 분리해 주세요.

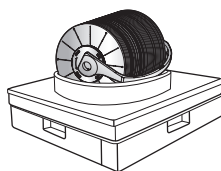

- 수조에 있는 골판지를 제거해 주세요.

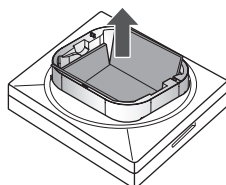

- 케이스 부분의 패킹을 제거해 주세요.

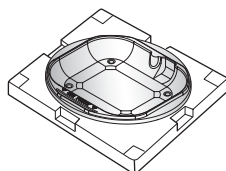

- 케이스와 수조를 바닥면에 있는 홈이 일치하도록 설치해 주세요.

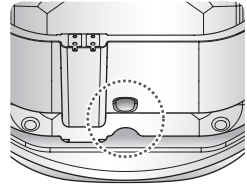

- 수분디스크를 올바른 방향으로 돌려주세요.

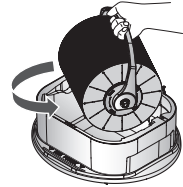

- 수분디스크 손잡이의 전면 표시와 수조의 전면 표시를 그림과 같이 보이도록 수분 디스크를 삽입해 주세요.

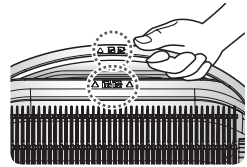

- 위의 그림과 같이 수분 디스크가 안착되도록 해주세요.

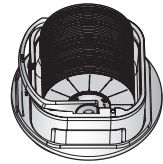

⚠ 주의

- 수분디스크가 올바르게 장착되지 않을 경우 오동작 및 제품 고장의 원인이 됩니다.

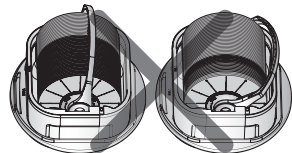

설치 장소 선정

- 본체**
- 전원 연결이 쉬운 곳 (콘센트와 가까운 곳)
 - 바닥이 수평이고 공기순환이 잘되는 장소

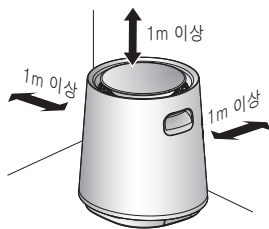

⚠ 경고

- 운송기구(차량/선박/항공기 등)에 공기정화 가습기 설치 시는 제품에 문제가 발생할 수 있으므로 설치하지 마세요.

전원코드 연결

- 전원코드를 제품에 연결합니다.

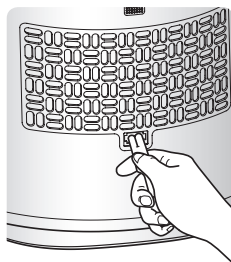

- 콘센트에 연결합니다.

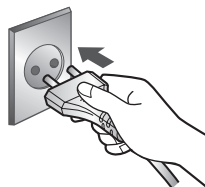

⚠ 경고

- 전원코드를 콘센트에 연결한 상태로 제품에 연결 시 화재, 감전, 제품고장이 발생할 수 있습니다.
- 반드시 전원코드를 제품에 연결하고 콘센트에 연결해 주세요

청소용 솔 설치 방법

- 수분디스크의 손잡이에 그림과 같이 청소용 솔을 장착해주세요.
 - 청소용 솔 장착 시, 위와 아래가 구분이 되어있으니 주의해주세요. 방향이 다를 경우 청소용 솔이 빠질수 도 있습니다.
 - 청소용 솔을 일반 운전의 경우 사용하지 않고 자동청소 기능을 사용할 때만 사용합니다.
 - 사용 중 청소용 솔 모의 변형이 있다면 뜨거운 물(50~60℃)에 청소용 솔 모만 1~2분가량 넣었다가 빼면 원래 형태로 돌아갑니다.

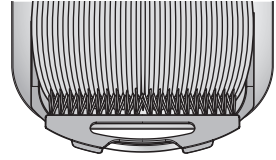

급수방법

- 본체 상부를 분리합니다.
 - 상부에 있는 손잡이를 사용해 주세요.

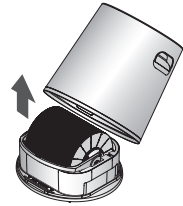

- 케이스에서 수조를 분리해 주세요.

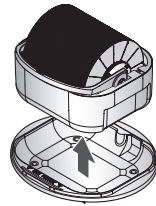

- 수분디스크는 케이스에 위치시켜 주세요. 수분디스크를 세척하실 때에는 수조와 같이 이동해 주세요.
 - 바닥에 물이 흐르지 않도록 주의해 주세요.

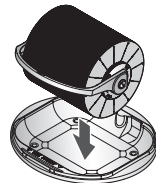

- 수조에 급수 전 부드러운 천을 이용해 세척해 주세요.
 - 수세미, 타올 같이 거친 재질의 청소도구를 사용하지 마세요.

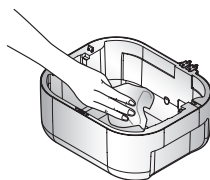

⚠ 주의

- 수조의 금속부분에 이물질이 끼지 않게 구석구석 청소해 주시고, 흠집이 나지 않게 청소해 주세요. (흠집이나 이물질 발생시 수위센서 오작동의 원인이 됩니다.)

- 세척 후 수조에 수돗물을 넣습니다.



⚠ 주의

- 수돗물을 사용하면 더 위생적입니다. 수돗물은 염소처리가 되어있어 잡균이 번식하기 어려우나 수돗물 이외의 물 (우물물, 정수기물, 미네랄 워터, 생수 등)을 사용하면 곰팡이나 잡균이 번식하기 쉬워집니다.
- 40도 이상의 뜨거운 물이나 아로마 오일, 화학약품, 오염물, 방향제를 넣지 마세요.
- 수조에 표시된 수위선 (WATER LINE) 아래까지 물을 채워주세요. 이동 중 물이 넘칠 수 있으니 주의하세요.

- 급수 후 수분디스크를 장착하여 역순으로 결합하여 주세요.

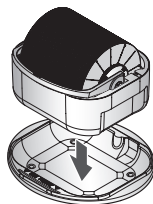

⚠ 주의

- 급수 시에는 반드시 전원코드를 분리해 주세요.
- 제품 특성상 물없음 시에도 수조에 남은 물이 있습니다. 급수 시에 남은 물은 반드시 버려주세요.
- 본 제품은 에어워셔(자연회화식 가습기)로서 가습을 하면서 동시에 실내공기를 정화하여 유입되는 불순물을 수조 바닥에 가라앉힙니다. 물보충 시에는 반드시 수조를 중성세제 등으로 청소해 주세요.

본체

조작부 버튼 및 디스플레이부

손잡이

습도감지부

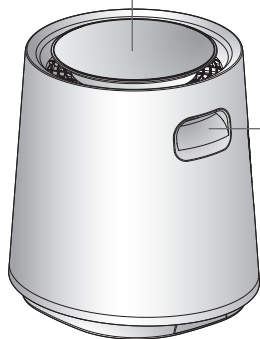

전원코드 연결부

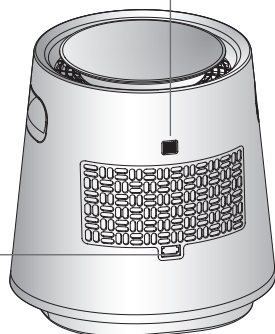

큰먼지필터

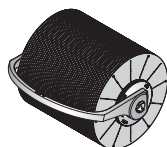
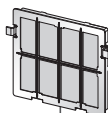

수분디스크

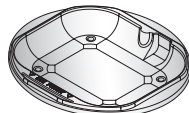

케이스

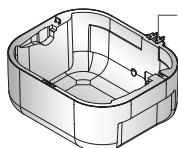
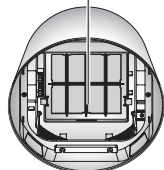

UV LED 모듈

수조



전원코드



청소용 솔

필터명	기능	세척 및 교환주기
큰먼지 필터	큰 먼지를 제거하는 기능을 합니다.	주1회 청소 / 영구사용
수분디스크	디스크가 물에 적신 채로 회전하면서 물을 기화합니다.	1주 1회 청소 / 월 1회 분해세척

운전 표시부 및 조절부

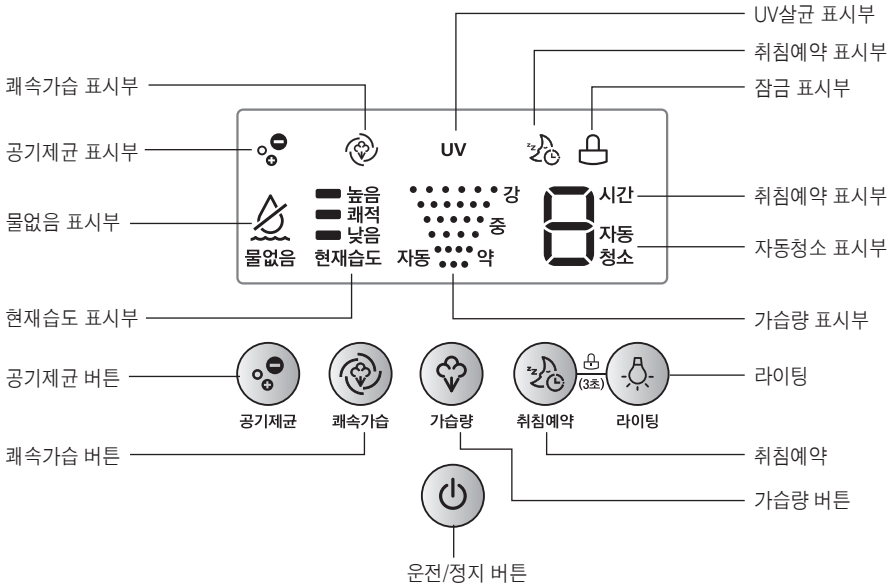

취침예약 표시부	취침예약 버튼을 누르면 켜지며, 운전시간이 표시됩니다. 3초 후 다른 표시부는 꺼집니다.
공기제균 표시부	이온을 방출시켜 실내공기의 각종 세균을 제거해 줍니다.
물없음 표시부	수조에 물이 없을 경우 켜지며, 수조에 물을 채우면 꺼집니다. 상부커버 탈거 시에도 켜집니다.(상부커버 탈거 시에는 알림음이 나지 않습니다.)
현재습도 표시부	현재 습도를 나타냅니다.
공기제균 버튼	공기제균 기능을 ON/OFF하는 버튼입니다.
취침예약 버튼	취침모드 전환과 꺼짐 시간설정을 하는 버튼입니다. (2시간 → 4시간 → 8시간 → 해제 → 2시간)
운전/정지 버튼	전원을 ON/OFF 할 수 있는 버튼입니다.
잠금 표시부	라이팅 버튼과 취침예약 버튼을 3초 이상 눌러서 잠금설정이되면 켜지고 라이팅 버튼과 취침예약 버튼을 다시 3초 이상 눌러서 잠금설정이 풀리면 꺼집니다.
가습량 표시부	가습량 버튼을 누르면 가습량 (풍량)이 변경됩니다.
라이팅	조명을 ON/OFF 하는 버튼입니다.
가습량 버튼	가습량을 조절하는 버튼입니다.
쾌속가습 버튼	쾌속모드를 ON/OFF 하는 버튼입니다.
쾌속가습 표시부	쾌속모드를 ON/OFF 상태를 보여줍니다.
자동청소 표시부	자동청소 중일 때 표시되며 표시부가 깜빡거릴 경우 청소용 솔이 있는지 확인하시고 자동청소 운전에만 청소용 솔을 사용해주세요.
UV 살균 표시부	UV살균 기능이 동작하는 것을 표시해줍니다.

가습량 선택

- **운전/정지** 버튼을 눌러서 전원을 켜주세요.
- **가습량** 버튼을 눌러서 **원하시는 가습량**을 선택하세요.

• 가습량을 누를 때마다
 자동 → 약 → 중 → 강 → 자동 → 약 순차적으로 설정 가능합니다.

※ 자동운전

- 현재 온도, 습도에 따라 가습량의 단계가 변경됩니다.
- 쾌적성의 느낌은 주변온도와 개인에 따라 차이가 있으며, 기상청 통계 자료를 참고하여 설정하였습니다.



취침예약 모드

- **운전/정지** 버튼을 눌러서 전원을 켜주세요.
- **취침예약** 버튼을 누르세요.
 - 취침에 알맞은 저소음 상태가 됩니다.
 - 취침모드 일 때에는 취침모드 표시만 켜집니다.
 - 숙면을 취하기 위해 밝기가 어두워 집니다.
- **취침예약 해제 및 부가기능 선택**
 - 취침예약 운전 중에 취침예약 버튼을 다시 누르면, 예약시간 변경 및 해제 가능합니다.
 - 버튼을 누를 때마다 예약시간(2시간 → 4시간 → 8시간 → 해제 → 2시간)이 변경됩니다.
 - 취침예약 상태에서도 공기제균, 쾌속가습, 가습량 변경, 라이팅 조절을 추가로 설정할 수 있습니다.



물없음 알림

- 수조에 물이 없어지면 **물없음** 표시와 함께 알림음이 울리고 운전이 멈춥니다.
- **물없음** 램프가 점등 되면 **운전/정지** 버튼을 눌러 전원을 OFF 해 주세요.
- 팬 회전이 멈추면, 급수를 위해 상부 본체를 분리해 주세요.
 - ※ 상부 본체 분리 시에도 물없음 표시가 점등됩니다.
 - ※ 물없음 알림음은 물없음 감지 시 1회, 물없음 상태에서 1분 뒤 1회 울립니다.
 - ※ 취침모드 중에는 물없음 알림음이 울리지 않습니다.



⚠ 주의

- 급수 시에는 반드시 전원코드를 분리해 주세요.
- 제품 특성상 물없음 시에도 수조에 남은 물이 있습니다. 급수 시에 남은 물은 버려주세요.

라이팅 기능

- **운전/정지** 버튼을 눌러서 전원을 켜주세요.
- **라이팅** 버튼을 눌러서 원하시는 밝기를 선택하세요.
 - 라이팅 버튼을 누를 때마다 약 → 강 → 꺼짐 → 약 순차적으로 설정 가능합니다.
 - 전원이 꺼진 상태에서도 라이팅 버튼을 누르면 가습동작은 되지 않고 라이팅 기능만을 단독으로 사용할 수 있습니다.
단독 운전시, 잠금/풀림, 꺼짐예약, 공기제균의 병행 작동도 가능합니다.
 - 취침모드 진입 시 설정된 라이팅은 해제됩니다.



공기제균 기능

- 운전/정지 버튼을 눌러서 전원을 켜주세요.
- 공기제균 버튼을 누르세요.
 - 한번씩 누를 때마다 공기제균 → 기능해제 → 공기제균 순으로 변경됩니다.



- ① 공기중 불분자의 극성 결합에 의한 Ion Cluster 생성
- ② 각종 유해물질을 살균 이온이 포위
- ③ 각화학반응에 의한 OH(수산화기)생성
- ④ 수산화기(OH)와 유해물질 반응
- ⑤ 유해물 제거된 깨끗한 공기

- 전원이 꺼진 상태에서 공기제균 버튼을 누르면 가습동작은 되지 않고 팬은 '약' 상태로 회전하며 공기제균 단독 운전도 가능합니다.
- 단독 운전 시에도 잠금/폴림, 꺼짐예약, 라이팅 기능이 가능합니다.

쾌속가습 기능

- 운전/정지 버튼을 눌러서 전원을 켜주세요.
- 쾌속가습 버튼을 누르세요.
 - 쾌속가습 기능은 일시적으로(약 30분) 가습량을 강모드 대비 15% 정도 올려줍니다.
 - 쾌속가습 중에는 가습량 표시부의 세기가 약 → 중 → 강 → 약으로 계속 반복 표시됩니다.

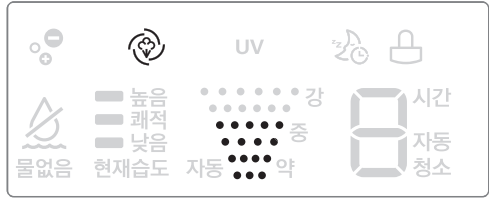

잠금/풀림 기능(Child Lock)

- **운전/정지** 버튼을 눌러서 전원을 켜주세요.
 - **취침예약** 버튼과 **라이팅** 버튼을 함께 3초 이상 누르세요.
 - 청소나 어린이에 의한 원하지 않는 작동으로부터 제품을 보호 할 수 있습니다.
 - 해제 시 **취침예약** 버튼과 **라이팅** 버튼을 함께 3초 이상 한번 더 눌러주세요.
 - 제품 동작 버튼이 작동되지 않을 때 운전표시부의 잠금 표시를 확인하시고 잠금설정을 해제하여 주세요.
 - 잠금 설정에서 전원플러그를 뽑으면 잠금 설정이 해제 됩니다.
- ※ 정지된 상태에서도 **취침예약** 버튼과 **라이팅** 버튼을 함께 3초간 누르면 잠금/풀림 기능이 됩니다.



현재습도 표시 기능

- **가습량** 운전시 **현재습도**를 3단계로 표시 해줍니다.
 - 온도에 따른 상대습도를 나타냅니다.
 - 자동운전 및 취침예약 운전은 현재 습도에 따라 최적의 습도를 유지하기 위해 동작이 자동으로 조절됩니다.
 - 쾌적성의 느낌은 주변온도와 개인에 따라 차이가 있습니다.



자동청소 기능

- 전원이 Off 된 상태에서 청소용 솔을 장착해 주세요.
- 운전 정지 후 **운전/정지 버튼**과 **가습량 버튼**을 함께 3초간 눌러주세요.
- 자동청소 기능이 설정되면 20분간 수분디스크 청소를 위해 수분디스크가 회전합니다.
 - 자동청소 기능이 설정되면 자동청소 램프가 점등됩니다.
 - 자동청소가 완료된 후 청소용 솔을 제거해 주세요.
 - 청소완료 후 청소용 솔을 분리하지 않으면 작동 키를 입력 시 자동청소 표시가 깜박입니다.
- 청소가 끝나면 자동으로 해제됩니다.
- **운전 중 해제 방법**
 - 자동청소 운전 중 전원플러그를 에어워셔에서 뽑는 경우, 전원을 끄는 경우, 상부 본체를 수조와 분리하는 경우 자동청소 운전이 해제됩니다.
 - 자동청소 버튼(운전/정지 버튼 + 가습량 버튼)을 3초 이상 누르면 자동청소가 해제됩니다.
 - 자동청소 운전이 해제되면 청소용 솔을 제거합니다.
- **시간 경과 후 해제 방법**
 - 자동청소 시간 완료 후 청소용 솔을 제거해야 해제됩니다.
 - 자동청소가 표시 될 경우 청소용 솔이 있는지 확인바랍니다.



UV살균 기능

- 운전/정지 버튼을 눌러서 전원을 켜주세요.
- 운전시작 시 수조의 물을 살균하기 위하여 UV LED가 켜짐과 꺼짐을 반복합니다.
 - 임의로 제품을 조작하여 동작시키지 마세요. 자외선이 신체에 노출되어 상해를 입을 수 있습니다.
 - UV LED를 통해서 황색 포도상구균, 대장균을 99% 제거할 수 있습니다.



청소 시 반드시 전원 OFF 해 주시고, 전원코드를 콘센트에서 분리해 주세요

수조와 수분디스크 청소

● 상부 본체를 분리합니다.

- 그림과 같이 본체 상부에 있는 손잡이를 이용하여 수조와 케이스에서 분리해 주세요.

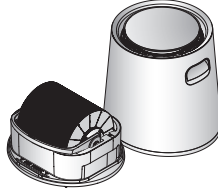

● 수조를 케이스에서 분리합니다.

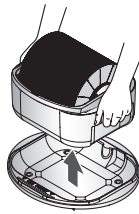

● 수분디스크를 수조에서 분리합니다.

- 수분디스크에 부착된 손잡이를 이용해 주세요.

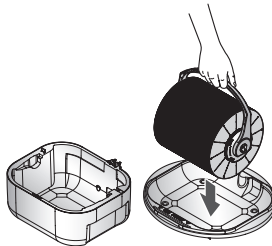

⚠ 주의

- 수분디스크를 분해 / 조립이 제대로 되지 않을 경우 소음이 발생할 수 있습니다.
- 물없음 상태에도 수조에는 물이 조금 남아있습니다. 청소 시에는 수조에 남은 물은 반드시 버려주세요.
- 수분디스크와 수조 청소를 하지 않을 경우, 수분디스크 표면과 수조 바닥에 남은 불순물이 붙어 냄새가 날 수 있습니다.

● 수분디스크를 완전히 분리합니다.

그림과 같이 수분디스크 손잡이를 분리하시고 수분디스크 캡을 시계반대방향으로 돌려서 분리해 주세요

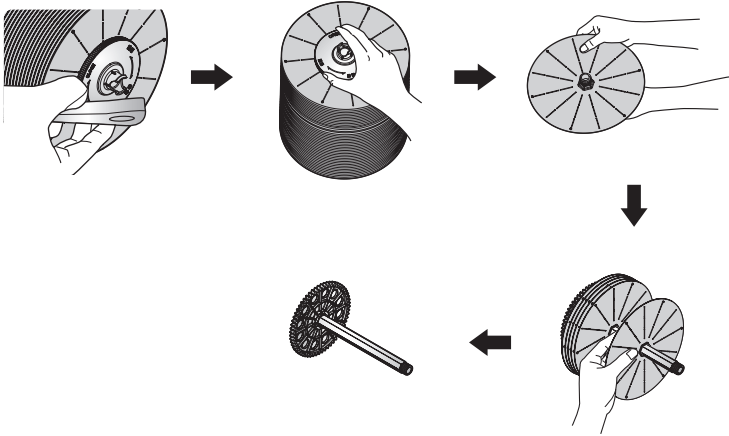

● 수조와 수분디스크를 세척합니다.

- 수분디스크의 오염이 심한 경우 중성세제나 구연산을 이용하여 부드러운 천으로 세척해 주세요.
- 수분디스크의 분해청소는 월 1회마다 해 주세요.

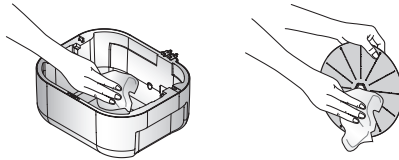

- 세척 시 수조 안쪽에 있는 UV LED 모듈 부위의 유리는 특수 유리로 강하게 누르지 마시고 부드러운 천으로 닦아주세요. (파손 및 살균 성능 저하의 우려가 있습니다.)

※ 수분디스크 조립품 간면 세척 방법

→ 한 손으로 손잡이를 잡고 흐르는 물(샤워기, 수도꼭지 등)로 조립품을 씻어줍니다.
이 때 다른 한 손으로 수분디스크를 회전시켜 골고루 표면이 세척이 되도록 해 주세요.



● 수분디스크를 조립합니다.

수분디스크를 분리했던 역순으로 조립하고 수조에 삽입할 때, 아래 그림과 같이 손잡이가 제품 전면으로 놓여지도록 조립해주세요.

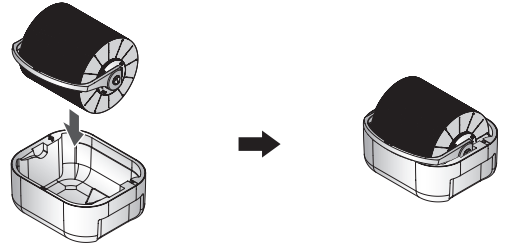

⚠ 주의

- 수분디스크가 올바르게 장착되지 않을 경우 오동작 및 제품 고장의 원인이 됩니다.

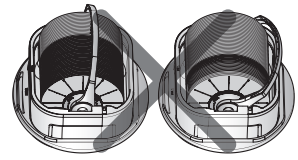

● 수조를 아래 그림과 같이 올바른 방향으로 장착해주시고, 상부 본체로 덮어 주세요.

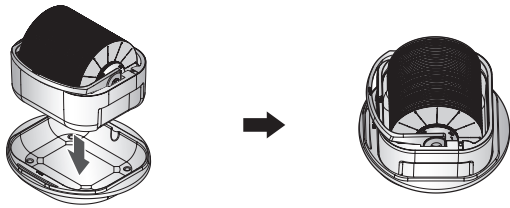

⚠ 주의

- 수분디스크가 분해 / 조립이 제대로 되지 않을 경우 소음이 발생할 수 있습니다.
- 수분디스크를 제거한 상태에서 사용하지 마세요.
- 수조는 반드시 매일 물 보충 시 청소해 주세요.
- 수조 바닥에 걸러진 불순물은 장시간 보관 시 냄새가 나거나 바닥에 붙어 수조가 변색될 수 있고, 고착화된 물때가 되어 청소 시 잘 지워지지 않을 수 있습니다.
- 부품을 햇빛에 건조시키지 않아주세요. 제품에 변형과 변색이 발생할 수 있습니다.

- 자연기화식 가습기를 동작시킨 후 **운전/정지** 버튼을 눌러 운전을 정지 시키세요.



- 전원플러그를 뽑아주세요.



- 수조와 수분디스크의 물기를 완전히 제거해 주세요.

수조는 물기를 마른 천으로 닦아서 그늘에서 완전히 말려주세요.

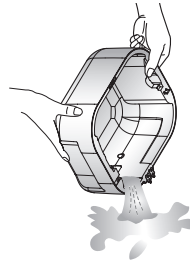
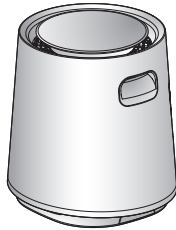

- 자연기화식 가습기 본체를 깨끗이 청소하고 잘 보관하세요.

장시간 보관 시 먼지나 이물질이 제품 내부에 들어가지 않도록 필터와 본체를 비닐커버 등으로 잘 포장하여 보관해 주세요.

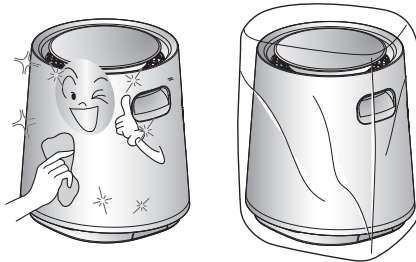

! 주의

- 청소 시 부드러운 천으로 닦아주세요.
- 긁힘 등으로 인한 외관 손상의 우려가 있습니다.
- 전원코드를 수조에 넣어서 포장해 주세요. 분실의 우려가 있습니다.

제품에 이상이 생겼을 경우에는 서비스 센터에 의뢰하기 전에 아래사항을 먼저 확인하여 주세요.

증상	확인	조치사항
수조에 물이 줄어드는 것이 느리거나 물이 줄지 않아요.	<ul style="list-style-type: none"> 수분디스크가 올바르게 설치되어 있습니까? 수분디스크에 이물질이 많이 끼지 않았습니까? 	<ul style="list-style-type: none"> 수분디스크의 기어부가 본체의 조립부와 맞물리도록 조립해 주세요. 수분디스크를 세척해 주세요
습도가 올라가지 않아요.	<ul style="list-style-type: none"> 수조에 물이 들어 있습니까? 비가 오거나 실내온도가 낮지 않습니까? 	<ul style="list-style-type: none"> 수조에 물을 채워 주세요. 가습량이 적게 되어 수조의 물이 천천히 줄어 듭니다.
제품의 현재습도 표시와 다른 습도계의 표시가 달라요.		<ul style="list-style-type: none"> 동일한 공간에서도 제품이 놓이는 위치에 따라 습도 차이가 날 수 있습니다.
수조에 물이 있지만 [물없음] 램프가 표시되어요.	<ul style="list-style-type: none"> 수조의 금속 부분에 이물질이 많이 끼지 않았습니까? 상부 본체가 제대로 장착 되었습니까? 	<ul style="list-style-type: none"> 수조를 깨끗이 청소해 주시고, 금속부분에 끼인 물때나 이물질을 제거해 주세요. 상부 본체를 올바르게 장착해 주세요.
토출구에서 이상한 냄새가 나요.	<ul style="list-style-type: none"> 수조 내 물의 상태가 오염되어 있습니까? 수분디스크가 오염되어 있습니까? 제품 구입 후 초기에 나는 냄새입니까? 	<ul style="list-style-type: none"> 수조와 수분디스크를 청소하고 다시 물을 보충하세요. 수분디스크를 청소해 주세요. 자동건조 기능을 설정해 주세요 인체에 무해한 냄새입니다. (새차 구입 후 초기에 나는 냄새와 동일 현상입니다.)
소음이 많이 나요.	<ul style="list-style-type: none"> 제품을 평평한 곳에서 사용하고 있습니까? 제품 주변이나 제품 위에 작동을 방해하는 물체가 있습니까? 수분디스크가 제대로 장착 되었습니까? 토출구에 금속이나 이물질이 있습니까? 청소용 솔이 들어가 있습니까? 	<ul style="list-style-type: none"> 제품을 경사진 곳에서 사용하면 소음의 원인이 될 수 있습니다. 제품을 이동시키거나 공기의 흐름을 방해하는 물체를 이동해 주세요. 수분디스크의 분해 / 조립이 제대로 되지 않을 경우 소음이 발생할 수 있습니다. 토출구에 이물질이 있을 경우 소음의 원인이 될 수 있습니다. 청소용 솔을 제거하고 사용해 주세요. (청소용 솔은 자동청소를 할 때에만 사용합니다.)

고객의 권리

고객께서는 제품 사용 중에 고장이 발생할 경우, 구입일로부터 1년 동안 무상 서비스를 받으실 수 있는 소중한 권리가 있습니다. 단, 고객과실 및 천재지변에 의해 고장이 발생한 경우에는 무상 기간내라도 유상 처리됨을 알려드립니다.

유상서비스(고객의 비용부담)에 대한 책임

서비스 신청시 다음과 같은 경우는 무상 기간 내라도 유상 처리 됩니다.

- ❶ 제품 내에 이물질(물, 음료수, 커피, 장난감 등)이 들어있어 고장이 발생하였을 경우
- ❷ 제품을 떨어뜨리거나, 충격을 주어 제품이 파손되거나 기능상의 고장이 발생하였을 경우
- ❸ 신나, 벤젠 등 유기 용제에 의하여 외관이 손상되거나 변형된 경우
- ❹ 사용전압을 오(誤)인가하여 제품 고장이 발생하였을 경우
- ❺ LG전자 정품이 아닌 부품 또는 소모품을 사용하여 제품 고장이 발생하였을 경우 LG전자 정품 (어댑터, 건전지, 필터, 이어폰 등)은 가까운 LG전자 서비스센터에서 구입 가능합니다.
- ❻ 고객이 제품을 임의 분해하여 부속품이 분실 및 파손되었을 경우
- ❼ LG전자 서비스센터의 수리기사(사)가 아닌 사람이 제품을 수리하거나 개조하여 고장이 발생하였을 경우
- ❽ LG전자 제품의 사용설명서 내에 있는 「안전을 위한 유의사항」을 지키지 않아 고장이 발생하였을 경우 「안전을위한유의사항」을 잘 지키면 제품을 오래 사용할 수 있습니다
- ❾ 천재지변(낙뢰, 화재, 풍수해, 가스, 염해, 지진 등)에 의해 고장이 발생하였을 경우
- ❿ 고객의 기타 과실에 의하여 고장이 발생하였을 경우
- ⓫ 비정상적인 설치와 개조로 인하여 제품에 하자가 있을시 유상 SVC이오니 설치시에 필히 설치 매뉴얼 및 설치 점검표를 확인해주시기 바랍니다.
 휘센 홈페이지에 들어가시면 설치확인 및 제품별 설치 점검표를 확인하세요.
 휘센 홈페이지 : www.whisen.co.kr (위는 상세하게)

LG전자 서비스 안내

서비스 접수, 상담 및 서비스센터 문의는 전국 어디서나 지역번호 없이 1544-7777, 1588-7777을 이용해 주시기 바랍니다.

제 품 보 증 서



◆ 제 품 명 : LG전자 에어컨서

◆ 모 델 명 :

◆ 판 매 일 : 년 월 일

◆ 고 객 성 명 :

◆ 전 화 :

◆ 대 리 점 상 호 :

◆ 전 화 :

설치점	상호 :	전화 :
설치기사	성명 :	전화 :



■ 수리를 의뢰할 때는 구입일자가 기재된 본 보증서를 제시해야 충분한 서비스를 받으실 수 있으므로 잘 보관하시기 바랍니다.

- 1 본 제품에 대한 품질보증은 보증서에 기재된 내용으로 보증 혜택을 받습니다.
- 2 무상 보증 기간은 구입일로부터 산정되므로 구입일자를 기재 받으시기 바랍니다.
(구입일자 확인이 안될 경우 제조년월로부터 3개월이 경과한 날로부터 품질보증 기간을 기산합니다.)
- 3 가정용 제품을 영업용도(영업활동, 비정상적인 사용환경 등)로 사용하거나, 산업용제품인 경우에는 무상보증 기간을 6개월로 적용합니다.(핵심부품 포함)
- 4 설치 공사로 인한 문제 및 설치 불량은 설치자의 책임이며, 이 경우 무상서비스를 받으실 수 없습니다.
- 5 이 보증서는 재발행되지 않습니다.
- 6 별도 계약에 의한 공급(조달, HOST, 단말용품 등)일 경우에는 주계약에 따라 보증내용을 적용합니다.

■ 주요부품 보유기간
 • 에어컨, 냉온풍기, 제습기 등 7년

■ 핵심부품 보증기간
 • 에어컨의 콤프레서 4년

	소비자 피해 유형	보상내역	
		보증기간이내	보증기간 경과후
정상적인 사용상태에서 자연 발생한 성능, 기능상의 고장 발생시	구입후 10일 이내에 중요한 수리를 요하는 경우	제품교환 또는 구입가 환불	유상수리
	구입후 1개월 이내에 중요 부품에 수리를 요하는 경우	제품교환, 무상수리	
	교환된 제품이 1개월 이내에 중요한 수리를 요하는 경우	구입가 환불	
	교환 불가능시		
	하자 발생시	무상수리	
	동일 하자에 대하여 수리했으나 고장이 재발(3회째), 주방 용품(2회), 보일러(3회)	제품교환 또는 구입가 환불	정액 감가상각한 잔여 금액에 구입가의 5%를 가산하여 환불
	여러 부위의 고장으로 총 4회 수리 받았으나 고장이 재발(5회째)		
	수리 불가능시		
	수리용 부품을 보유하고 있지 않아 수리가 불가능한 경우		
	소비자가 수리 의뢰한 제품을 사업자가 분실 한 경우		정액 감가상각한 금액에 10%를 가산하여 환불 (최고한도:구입가격)
제품구입시 운송과정 및 제품 설치 중 발생한 피해	제품교환		
소비자의 고의, 과실에 의한 성능, 기능상의 고장	수리가 가능한 경우	유상수리	유상수리
	수리용 부품을 보유하고 있지 않아 수리가 불가능한 경우	유상수리에 해당하는 금액징수 후 제품교환	
<ul style="list-style-type: none"> ■ 천재지변(화재, 연해, 가스, 지진, 풍수해 등)에 의해 고장이 발생하였을 경우. ■ 사용상 정상 마모되는 소모성 부품을 교환하는 경우. ■ 사용전원의 이상 및 접속기기의 불량으로 인하여 고장이 발생하였을 경우. ■ 기타 제품 자체의 하자가 아닌 외부 원인으로 인한 경우. ■ LG전자 대리점이나 서비스 센터의 수리기술자가 아닌 사람이 수리 또는 개조하여 고장이 발생하였을 경우. ■ 제품 고장이 아닌 단순 점검 요청의 경우. 	유상수리	유상수리	

- LG전자는 “불친절” 서비스에 대해서는 요금을 받지 않습니다.(No Delight, No Payment)
- 상기 보상 규정은 공정거래위원회 고시 제 2011-10호 규정에 의거 합니다.
- 명시되지 않은 사항은 「소비자 분쟁해결기준」에 따릅니다.
- 기구세척, 조정, 사용설명 등은 고장이 아닙니다.
- 고객센터 : 080-023-7777

에너지효율등급

에너지소비효율등급라벨에 명기된 에너지비용 표시사항과 실제 에너지비용은 소비자가 실제 사용하는 에너지사용량, 에너지사용시간 또는 전기요금 인상 등의 에너지 가격변동에 따라 달라질 수 있습니다.

- 환경보전을 위하여 당 제품 폐기시 재활용이 될 수 있도록 노력하고 있습니다.
- 폐 가전제품이 발생되면 아래와 같이 처리하시기 바랍니다.

신규 제품 구입시

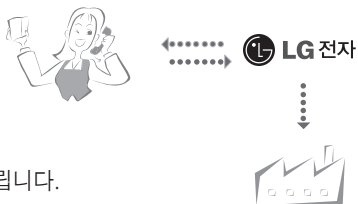

LG전자 대리점에서 신제품을 구입한 후, 기존 제품을 버리고자 할 경우에는 신규제품 배달시 무상으로 처리해 드립니다.

단순 폐기시

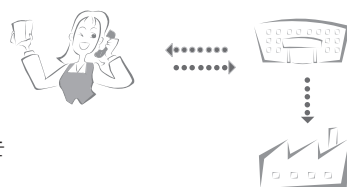

가전제품, 가구 등 대형 생활 폐기물을 버리고자 할 경우에는 지역 동사무소로 연락하시면 됩니다.

폐 가전제품 처리

포장박스 폐기시 안내

- 설치가 끝나고 포장박스를 폐기하시려면 LG전자 설치전문점에 포장박스 폐기를 의뢰하시면 전문점에서 수거하여 재활용 센터로 보냅니다.
- 기타 포장폐기물(스티로폼 또는 비닐)도 설치전문점에 수거를 의뢰하시면 됩니다.

냉매취급시 주의사항

- 냉매를 교환하거나 추가로 넣으실 때는 반드시 LG전자 설치전문점의 전문 설치기사에게 의뢰하셔야 합니다.
- 고객께서 직접 냉매를 빼거나 주입하지 마세요.

제품 규격

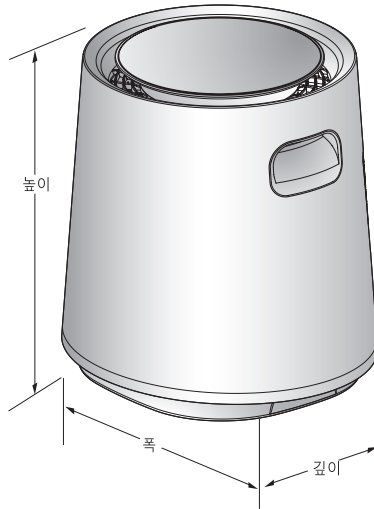

본 제품의 외관 및 디자인과 제품규격은 제품의 품질을 더욱 더 높이기 위하여 변경될 수도 있습니다.

모	델	명	가습기, LAW-A049SV
전		원	220 V, 60 Hz
가	습	량	400 mL / h
제	품	중	9.9 kg
외	형	치	390 mm × 395 mm × 350 mm
(폭	×	
×	깊)	
소	비	전	12 W
력			



이 제품은 국내(대한민국)용입니다. / 전원, 전압이 다른 해외에서는 사용할 수 없습니다.

LG전자 서비스센터 대표 전화번호

사용불편 및 고장접수는 (전국 어디서나)
1544-7777, 1588-7777

• 전화 걸기 전

제품 모델명, 고장상태, 전화번호, 주소를 정확히
알고 계시면 보다 빠른 서비스를 받으실 수 있습니다.

• 전화 연결 시

ARS 안내에 따라 제품을 정확하게 선택하시면
해당 제품의 전문 상담원에게 최고의 서비스를
받으실 수 있습니다.

고객 상담실 (제안 및 불만사항) 080-023-7777

인터넷 서비스 신청

www.lgservice.co.kr

- 인터넷 서비스를 이용하시면 제품에 대한 자가진단, 원하는 날짜와 시간에 서비스 신청, 실시간 PC 원격 상담이 가능하여 보다 편리하게 이용하실 수 있습니다.
- 인터넷으로 출장 서비스를 신청하시면 수리비 할인 혜택을 드립니다.
(단, 당시의 사정에 의해 변경될 수 있습니다.)

본 내용은 산업안전공단과 함께 하는 안전캠페인입니다.

안전은
최고의 품질



서비스 품질(ISO) 인증마크란?
서비스 품질이 우수한 기업에 대한 품질을 국가 기관인
지식경제부가 보증하는 인증마크입니다.

