



사용설명서

DIOS 김치냉장고

사용 전에 안전을 위한 경고 및 주의사항을 반드시 읽고 정확하게 사용하세요.

설명서에 제품보증서가 포함되어 있습니다.

본 제품은 국내(대한민국)전용제품으로(220V 60Hz)해외지역에서 사용할 수 없습니다.

R-D416****



이런 점이 좋습니다.

김치는 기본, 냉동, 냉장고도 함께

- 김치, 야채·과일, 잠시 보관할 육류·생선은 김치실에, 각종 냉동·냉장식품 및 김치도 좌/우칸(플러스룸)에 보관할 수 있습니다.

김치는 보관과 익힘을 동시에

- 김치실은 좌칸, 우칸, 중간, 하칸이 분리되었으므로 따로따로 보관과 익힘을 선택할 수 있습니다.

다용도 좌/우칸(플러스룸)

- 다용도 좌/우칸(플러스룸)은 냉동 외 냉장, 김치 보관 기능이 있어서 다양한 식품보관이 가능합니다.

사용이 간편한 김치 용기

- 사용이 간편하고 밀폐성이 우수한 LOCK & LOCK 특허 김치통은 김치 맛을 오랫동안 신선하게 지켜줍니다.

고품격 디자인

- 고품격 디자인으로 주방의 어느 곳에 놓아도 어울리므로 설치 장소의 온도가 5°C 이상 43°C 이하이면 실내 어디에도 설치가 가능합니다.

중/하칸 전원 OFF

- 중/하 각 칸의 기능을 분리해서 사용할 수 있게 전원을 칸 별로 끌 수 있습니다.

패밀리 홈바

- 패밀리 홈바를 이용하여 자주 드시는 식품을 쉽게 꺼낼 수 있습니다.

✓ 알아 두세요.

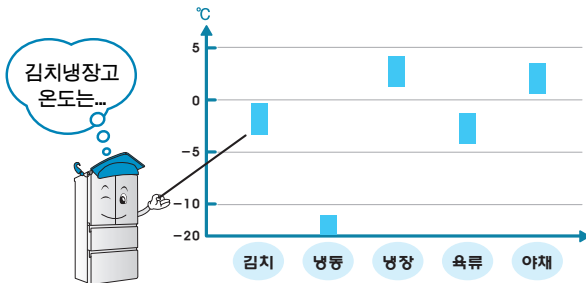

김치냉장고 온도는...

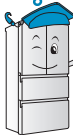

■ 이 제품은 220V/60Hz 전용 제품입니다.

110V 지역에서 사용하려면 1.5kVA 이상의 변압기를 구입해서 사용하세요.
(Page 14 참조)

주의

[권장안전 사용기간] 7년

권장안전 사용기간을 초과하여 사용 시 사용환경 및 제품노후로 인하여 안전사고가 발생할 수 있습니다.
권장안전 사용기간 내에 안전점검을 받으시길 권장합니다. ※ 안전점검은 유료 서비스입니다.

안전을 위한 경고 및 주의사항	4
설치방법	11
이동 및 운반방법	13
전압변경 방법	14

각 부분의 이름	15
패밀리 홀바 사용방법	16
좌/우칸(플러스룸) 사용방법	17
중칸 하칸 냉기 단속 커버 사용방법	18
각 부분의 분해 방법	19
동작조절부 사용방법	21
• 동작조절부의 이름과 기능	22
• 좌/우/중/하칸에서의 김치보관 방법	24
• 좌/우/중/하칸에서의 김치 땅속익힘 방법	26
• 좌/우칸에서의 냉장보관 방법	28
• 좌/우칸에서의 냉동보관 방법	30
• 중/하칸에서의 야채과일, 육류생선 보관방법	32
• 야채과일/육류생선 및 쌀/잡곡 보관 시 주의할 점	34
김치 보관 시 주의사항	35
김치의 일반상식	36
올바른 식품 보관방법	38

청소 할 때는	40
고장이 아닙니다	42
고장신고 전에 이런점을 확인하세요	45

제품 보증서/소비자 분쟁해결 기준 안내	48
고객의 권리	49
폐 가전제품 처리절차/제품 규격	50~51



안전을 위한 경고 및 주의사항

제품을 안전하고 올바르게 사용하여 사고나 위험을 미리 막기 위한 사항이므로 반드시 지켜서 사용해 주세요.

읽고 난 뒤에는 사용하는 사람이 항상 볼 수 있는 곳에 보관해 주세요.

- ▲ 위험을 끼칠 우려가 있는 사항과 조작에 대하여 주의를 환기시키기 위한 기호입니다. 위험 발생을 피하기 위하여 주의깊게 살펴보고 지시에 따라 주세요.



경고

▶ 지시사항을 위반하면 사망이나 중상 등의 커다란 위험을 초래할 수 있습니다. 반드시 지켜주세요.

전원을 연결할 때

반드시 220V 전용 콘센트를 사용해 주세요. 또 한 개의 콘센트에 여러 전기 제품을 동시에 꽂지 마세요.

콘센트에 여러 제품을 동시에 사용하면 화재의 원인이 됩니다. 누전 차단기가 내려와서 음식물이 상할 수 있습니다.

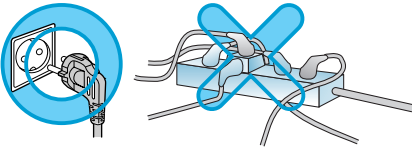

전원 플러그가 위로 향하거나 냉장고 뒷면에 눌러지 않도록 하세요.

물이 흘러 들어가거나 플러그가 손상되어 화재나 감전의 원인이 됩니다.

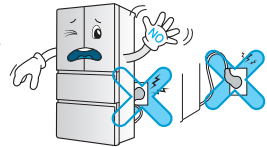

코드를 당겨서 빼거나 젖은 손으로 전원 플러그를 만지지 마세요.

감전되거나 단락되어 화재가 날 수 있습니다.

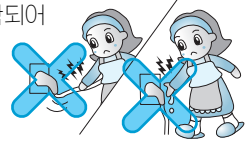

전원코드를 무리하게 구부리거나, 무거운 물건에 눌러 손상되지 않도록 하세요.

전원 코드가 손상되어 화재, 감전의 원인이 됩니다.

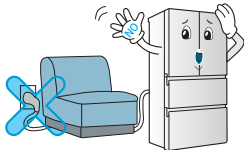

전원 코드 또는 전원 플러그가 손상되었거나, 전원 콘센트의 구멍이 헐거울 때는 사용하지 마세요.

감전되거나 단락되어 불이 날 수 있습니다.

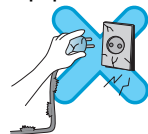



경고

▶ 지시사항을 위반하면 사망이나 중상 등의 커다란 위험을 초래할 수 있습니다. 반드시 지켜주세요.

전원을 연결할 때

청소나 손질, 실내등을 교환할 때는 전원 플러그를 빼주세요.

- 감전되거나 다칠 수 있습니다.
- LED 램프는 직접 교환하지 마시고 서비스 센터로 연락 바랍니다.

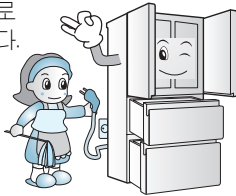

설치 시 전원 플러그를 뽑은 후 냉장고를 밀어 넣은 경우 전원코드가 눌리거나 찌키지 않도록 하세요.

화재, 감전의 원인이 됩니다.

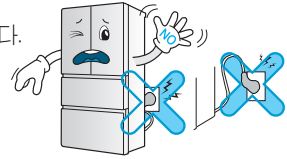

전원 플러그 길이를 연장하는 등 수정하여 사용하지 마세요.

전원선의 전기적 손상 등으로 감전이나 화재의 원인이 됩니다.

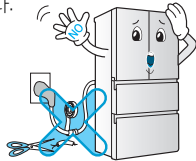

전원 플러그의 물이나 먼지를 제거하고 핀의 끝까지 확실히 꽂아주세요.

먼지 또는 물이 있거나 접촉이 불안정한 경우는 화재 및 감전의 원인이 됩니다.

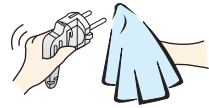

전원 코드를 손상시키거나, 가공하거나, 무리하게 구부리거나, 잡아당기거나, 비틀거나 하지 마세요.

전원 코드가 손상되어 화재, 감전의 원인이 됩니다.



설치 시에는 접지를 확실하게 해주세요.

접지가 잘 되어 있지 않으면 고장이나 누전 시 감전될 수 있습니다. <자세한 접지 방법은 "안전한 접지방법" 내용을 참조하세요.>

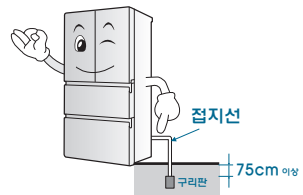



안전을 위한 경고 및 주의사항



경고

▶ 지시사항을 위반하면 사망이나 중상 등의 커다란 위험을 초래할 수 있습니다. 반드시 지켜주세요.

냉장고를 사용할 때

가연성 가스가 누설되는 곳 등 화기를 멀리하고 불이 붙기 쉬운 물질(에테르, 벤젠, 알콜, 약품, LP 가스, 가연성 스프레이, 화장품 등)을 제품 내에 보관하거나 냉장고 근처에서 사용하거나 보관하지 마세요.

폭발이나 화재의 위험이 있습니다.



가정용 이외의 특수 용도(의약품이나 실험재료 보관, 선박용 등)로 사용하지 마세요.

이 냉장고는 가정용으로 만들어 졌으므로 선박에 사용 시, 높은 습기와 흔들림 등에 의한 예기치 않은 사고(감전, 화재 등)가 발생할 수 있습니다.

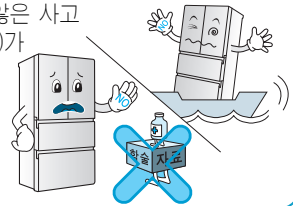

냉장고 뒤쪽 기계실 부분이나 앞쪽 디스플레이부, 냉장고 밑 부분, 냉장고 내부 냉기가 나오는 구멍 등에 손이나 금속재의 막대를 넣지 마세요.

감전 또는 상해의 우려가 있습니다.

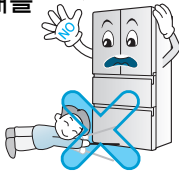

어린이가 제품 안에 들어가지 못하도록 하세요.

어린이가 감치 냉장고 안으로 들어가면 생명이 위험이 있습니다.

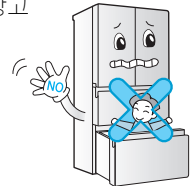

흠바에 무거운 물건을 올려 놓거나 어린이가 매달리지 않게 하세요.

문이 파손되거나 감치냉장고가 기울어져 다칠 위험이 있습니다.

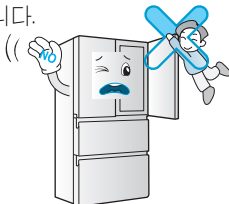

냉장고 위에 무거운 물건이나 위험한 물건(액체가 들어있는 용기 등)을 놓지 마세요.

문을 여닫을 때, 떨어져 다칠 수 있으며 화재, 감전의 원인이 될 수 있습니다.

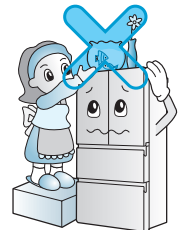



경고

▶ 지시사항을 위반하면 사망이나 중상 등의 커다란 위험을 초래할 수 있습니다. 반드시 지켜주세요.

냉장고를 사용할 때

서비스 기사 이외에는 분해, 수리, 개조하지 마세요.

다치거나 감전, 화재의 원인이 됩니다.

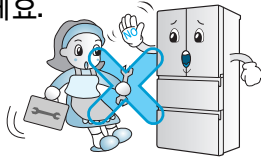

냉장고 내부에 성에나 얼음을 제거할 때는 날카로운 것 (칼, 송곳 등)을 사용하지 마세요.

- 제품 상해로 인한 화재 및 감전의 위험이 있습니다.
- 냉매누설로 냉각기능 고장 및 이에 따른 김치의 과숙성이 발생할 수 있습니다.

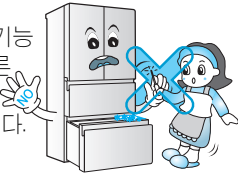

냉장고를 버릴 때는 서랍과 도어의 패키지를 떼어 내세요.

어린이가 들어가면 갇히게 되어 위험합니다.



바닥이 튼튼하고 고른 곳에 설치하세요.

불안정한 설치 시 냉장고가 넘어져 사망할 수 있습니다.

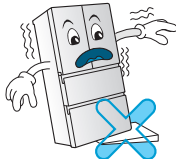

냉장고 외부나 내부에 물을 뿌리거나 벤젠, 신나 등 가연성 세제로 닦지 마세요.

전기 부품의 절연이 나빠져 감전이나 화재의 원인이 됩니다.

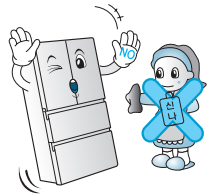

가스가 썰 때는 냉장고나 콘센트를 건드리지 말고 즉시 환기시켜 주세요.

- 불꽃이 튀어 폭발하여 화재나 화상의 위험이 있습니다.
- 이 냉장고는 환경친화성이 매우 높은 천연가스(이소부탄, R600a)를 냉매로 사용하고 있으며, 소량(70~80g)이지만 가연성 가스이므로 냉장고 운반, 설치, 사용 중 심한 손상으로 가스가 썰 경우 불꽃이 튀면 화재나 화상의 위험이 있습니다.

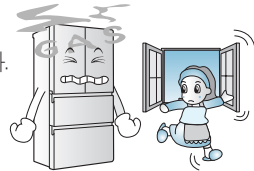

습기가 많은 곳, 물이나 빗물이 튀는 곳에 설치하지 마세요.

절연이 나빠져 누전의 원인이 됩니다.

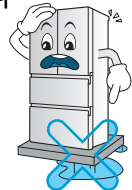



안전을 위한 경고 및 주의사항



경고

▶ 지시사항을 위반하면 사망이나 중상 등의 커다란 위험을 초래할 수 있습니다. 반드시 지켜주세요.

냉장고를 사용할 때

좌/우칸을 냉동으로 사용할 경우 또는 0°C 이하로 내려갈 수 있는 칸(김치, 육류생선)에는 유리나 병 종류를 넣지 마세요.

유리병에 든 음료(술, 사이다, 쥬스 등)를 보관하여 내용물이 얼게 되면 병이 깨져 다칠 위험이 있습니다.

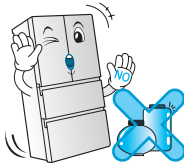

냉장고에서 타는 냄새, 연기가 나면 즉시 전원 플러그를 빼고 서비스센터로 연락하세요.

화재의 위험이 있습니다.

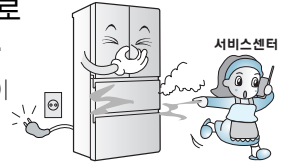

내부 건조를 위해 드라이기를 사용하거나 냄새 제거를 위해 촛불을 켜 놓지 마세요.

폭발이나 화재의 위험이 있습니다.

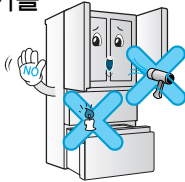

냉장고 서랍에 뜨는 고내 저장칸, 선반에 매달리거나 서랍을 열고 올라가지 마세요.

냉장고가 넘어져서 다칠 수 있습니다. 특히, 베란다 설치 시 어린이가 베란다 밖으로 떨어져 사망할 수 있습니다.

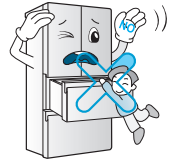

침수된 냉장고는 반드시 서비스 후 사용하세요.

감전, 화재의 원인이 됩니다. 침수된 제품은 반드시 정식 서비스 기사를 통해 서비스하여 사용합니다.



냉장고를 폐기하고자 할 때는 동사무소로 연락하세요.

가전제품, 가구 등 대형 생활폐기물을 버리고자 할 경우에는 지역 동사무소로 연락하시면 됩니다.

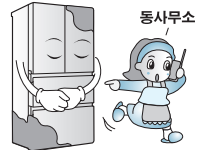

냉장고를 가구 안에 넣고 사용하지 마세요. (빌트인 제품이 아닙니다.)

화재, 감전의 원인이 됩니다.

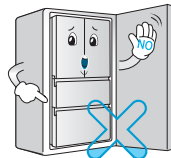



주의

▶ 지시사항을 위반하면 다치거나 집 또는 가구 등이 파손될 수 있습니다.
항상 주의해 주세요.

살아있는 동물을
냉장고에 넣지
마세요.

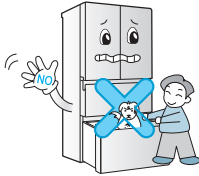

서랍이 제대로 닫혔는지 확인해 주세요.

서랍 패킹 사이에
다른 물건이나 오물이
끼어져 말폐가 되지
않으면 김치가 빨리
시어집니다.

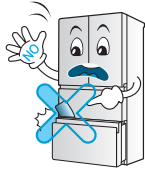

운반할 때는 여러 명이 뒷면 위쪽
손잡이와 아래쪽 손잡이를 확실히 잡고
안전하게 운반하세요.

손잡이를 잡지 않으면 손이 미끄러져
다칠 수 있습니다.
제품이 무거우므로
혼자서 운반 시
다치거나 사고가
발생할 수 있습니다.

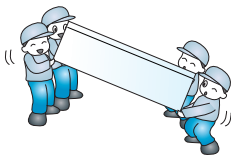

정전이 되었을 경우 가능한 한 문을
열지 마세요.

냉기가 빠져나갈 수 있습니다. 2~3시간정도
전기가 들어오지 않아도 식품에는 전혀 영향이
없습니다.

정전 후 전원이 다시
들어 올 때는 자동으로
정전되기 전에 선택된
기능으로 작동됩니다.

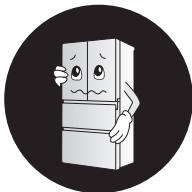

서랍의 레일에 파손이 있거나 작동이
원활하지 않을 시는 사용하지 마시고
서비스 센터로 연락하여 서비스를
받은 후 사용하세요.



제품의 문을 여닫을 때 주변에 사람이
상해를 입을 수 있으니 주의하세요.

문을 여닫을 때 문틈 사이에 발이나
손이 끼어 다치거나 어린아이가 곁에
있으면 모서리에 다칠 수 있으니
주의하세요.

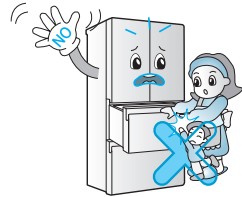

제품 외관 청소 시 물을 뿌리지 마시고,
운전 표시부에는 물이 들어가지 않도록
마른 헝겊으로 닦으세요.

외관 청소 시 부드러운 수세미나 행주에
미지근한 물이나 중성 세제를 묻혀 닦아
주세요.

제품에 물이 흐르게
하지 마시고, 세제와
물기를 닦아 주세요.





안전을 위한 경고 및 주의사항



주의

▶ 지시사항을 위반하면 다치거나 집 또는 가구 등이 파손될 수 있습니다.
항상 주의해 주세요.

천둥, 번개가 칠 때, 오랫동안 사용하지 않거나 식품 미보관 시에는 전원플러그를 빼 주세요.

감전, 화재의 위험이 있습니다.

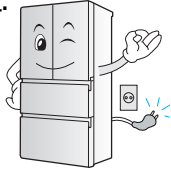

김치냉장고 위에 물건을 쌓아두거나 내부 식품을 무질서하게 보관하지 마세요.

문을 열고 닫을 때 떨어지면 다칠 위험이 있습니다.



냉장고를 날카로운 도구에 긁히지 않도록 하세요.

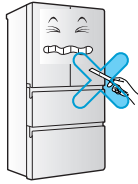

휴바를 열 때 주위에 어린이가 접근하지 못하도록 주의하세요.

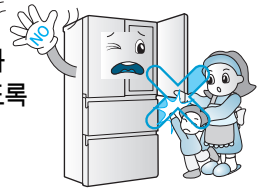

디스플레이부에 자성을 띤 물체를 가까이 가져가지 마세요.

디스플레이 오동작이 발생할 수 있습니다.

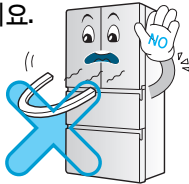

냉동실의 식품이나 그릇은 젖은 손으로 만지지 마세요.

동상에 걸릴 위험이 있습니다.

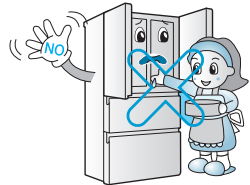

제품에 이상이 없을 경우에도 손잡이 및 측면 모서리를 만질 때 미세한 진동으로 인해 인체에 전기가 통하는 것처럼 느낄 수 있습니다.

어린이나 인지력이 부족한 사람의 안전한 제품 사용을 위하여 보호자의 주의가 필요합니다.

좌/우칸에서 김치통을 꺼낼 때는 손잡이 아래부분을 잡고 꺼내세요.

손가락이 끼어 다칠 수 있습니다.





● 설치시에는 접지를 확실하게 해주세요.

고장이나 누전 시 감전될 수 있습니다.

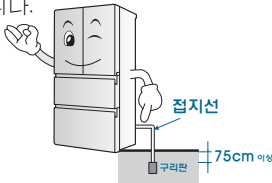

● 직사광선이 쬐는 곳에 설치하거나 손잡이에 걸레를 걸지 마세요.

냉장고의 색깔이 변할 수 있습니다.

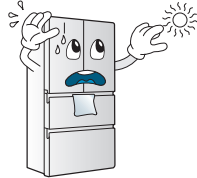

● 주위와 적당한 간격을 유지하여 설치하세요.

그림과 같이 냉장고 주위에 적당한 간격을 유지해주세요. 주위와의 간격이 너무 좁으면 성능이 떨어지고 전기료가 많이 나오게 됩니다.

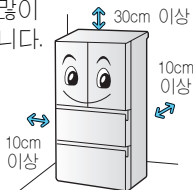

● 너무 덥거나 추운 곳은 피해서 설치하세요.

주위 온도가 5°C 이상 43°C 이하인 곳에 설치해 주세요. 설치장소의 온도가 너무 높거나 낮으면 기능에 이상이 발생할 수 있습니다.

냉장고 상판에 가스레인지 같은 화기를 설치하지 마세요. 폭발이나 화재의 위험이 있습니다.

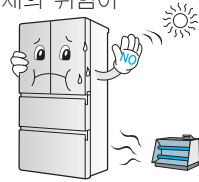

● 바닥이 튼튼하고 고른 곳에 설치하세요.

불안정한 설치는 소음 및 냉장고 서랍 처짐의 원인이 됩니다.

- 설치바닥이 고르지 않을 때는 수평조정다리를 사용하여 냉장고를 수평으로 맞춰주세요.
- 융단이나 마루바닥 위에 설치할 때는 깔판을 깔아주면 바닥면의 변색을 방지할 수 있습니다.
- 불안정한 설치 시 냉장고가 넘어져 사망할 수 있습니다.
- 제품 설치 시 3도 이상 기울여 설치하게 되면 홈바의 열림 속도가 달라질 수 있습니다.

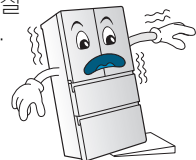



● 제품을 밀어 넣을 때 전원코드가 제품 바닥이나 뒷면에 눌리지 않게 주의 해주세요.

화재 및 감전의 원인이 됩니다. 설치 하실 때 전원코드를 뒤쪽 전원코드 걸이부에 건 후 제품을 설치하시면 전원코드가 바닥에 눌리는 현상을 줄일 수 있습니다.

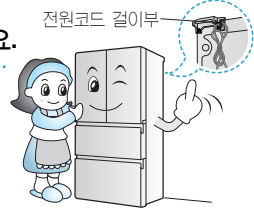

안전하게 접지하세요.

접지단자가 있는 AC 220V의 콘센트에 사용할 경우는 별도로 접지할 필요가 없습니다.

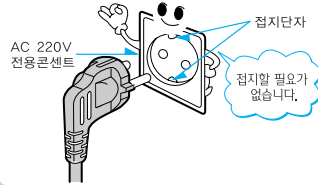

■ 접지단자가 없는 경우에는

접지단자가 없는 AC 220V의 콘센트에 사용할 경우는 구리판에 접지선을 연결한 후 땅속에 묻어 주세요.

■ 접지할 수 없는 장소에는

식당이나 지하실 등 물기가 많거나 접지할 수 없는 곳에 설치할 때는 누전 차단기(정격전류 15mA, 정격부동작전류 7.5mA)를 구입하여 콘센트에 연결하여 사용하세요.

⚠ 주의 가스관, 수도 파이프, 피뢰침, 전화선 연결부에는 절대로 접지하지 마세요.

설치 후 이렇게 하세요.

■ 설치 후 이렇게 하세요.

전용 콘센트에 전원 플러그를 꽂으세요.

■ 식품을 넣어주세요.

전원 연결 후 3~4시간이 지난 다음에 식품을 저장하면 됩니다.

■ 플러그를 뺀 후 다시 꽂을 때는 5분 이상 기다리세요.

압축기 운전에 무리가 생겨 고장의 원인이 됩니다.



운반하기 전에

- 냉장고 안의 식품을 꺼낸 후 선반 등 깨질 위험이 있는 부품은 테이프로 고정하세요.
- 측면으로 세워서 운반할 경우 냉장고 문이 열리지 않게 문의 손잡이는 고정해 주세요.
- 전원코드는 뒷면 손잡이의 코드 홈에 느슨하지 않게 끼워 주세요.

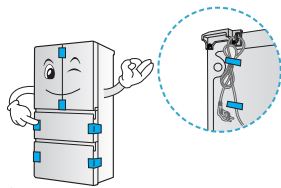

운반할 때는

- 운반할 때는 아래쪽 손잡이 부분과 뒷면 손잡이를 잡고 운반하세요.
- 먼 곳으로 냉장고를 운반할 때는 완전히 앞으로 눕혀서 운반하지 마세요. 고장의 원인이 됩니다.

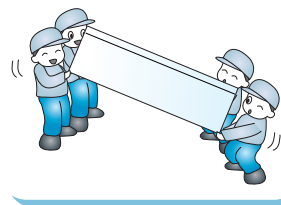

주의 높이조절나사를 오른쪽으로 돌려 꼭 조여주세요.
바닥이 굽거나 냉장고가 움직이지 않을 수 있습니다.



바닥의 수평이 맞지 않을 경우

- 바닥의 수평이 맞지 않을 경우 제품이 흔들리거나 소음이 발생할 수 있습니다.



경고

전면 높이조절 나사를 반드시 바퀴보다 높게 조절해주세요.

- 사용 시 제품이 움직이거나 경사나 계단이 있는 경우 제품이 넘어질 수 있습니다.

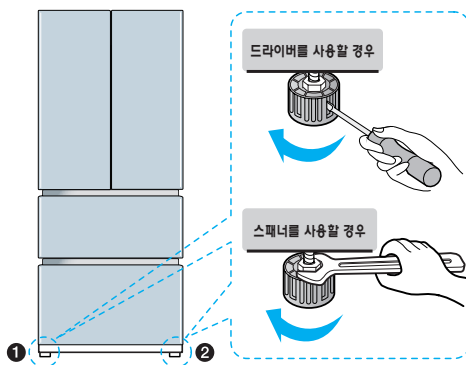



양쪽 문의 높이가 맞지 않을 경우

- 높이를 조절하기 전에 조절나사에 달려있는 너트를 먼저 풀어 주세요.
- 좌/우칸 문의 높이가 다를 경우 - ①, ②
해당 문의 높이 조절 나사를 일자 드라이버를 이용해 높이를 조절합니다.
- 높이를 조절을 마친 후 조절나사에 달려있는 너트를 반드시 조여주세요.

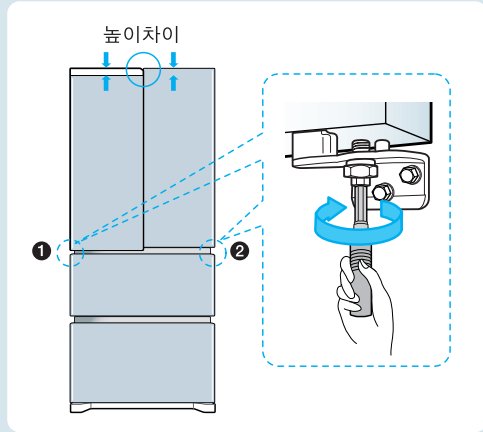

전압을 변경할 때는

110V 지역에서 사용하려면

- ◆ 이 제품은 220V 전용 제품입니다.
 - 110V 지역에서 사용하실 때는 별도의 승압용 변압기(1.5kVA 이상)를 구입하여 사용하세요.
 - 승압용 변압기는 공인기관 인증품을 구입하여야 안심하고 사용할 수 있습니다.
 - 구입시 KS 또는 안전인증마크를 확인하세요.
 - 용량이 맞지 않거나 비인증품을 사용할 경우 고장이 날 수가 있습니다.
 - 본 제품은 국내(대한민국)전용제품으로 (220V 60Hz) **60Hz 이외의 해외지역에서 사용할 수 없습니다.**



■ 확인

110V 콘센트는 접지 단자가 없으므로 꼭 접지 후 사용하세요.

각 부분의 이름

R-D416**** 모델

좌/우칸(플러스룸)

냉동/냉장/김치실로 다양하게 사용할 수 있습니다.

17 page의 좌/우칸 (플러스룸) 사용방법을 참조하세요.

※ 김치용기가 기본으로 제공됩니다.

중칸

서랍바구니

김치용기를 담는 바구니입니다.

하칸

수평조정다리

설치 시나 이동 후에 조절나사를 돌려 높이를 맞추세요.

동작조절부

온도조절이나 식품종류를 선택하는 조작버튼이 있는 곳입니다.

※ 모델에 따라 Display (표시창) 형상이 다를 수 있습니다.

좌/우칸 LED 램프

문 열림 시 램프가 켜집니다.

김치용기

음식물은 김치용기에 담고 뚜껑을 꼭 닫아서 보관하세요.

중/하칸 도어 스위치

중/하칸 도어의 열고/닫음을 감지할 수 있습니다.

- ▶ 도어를 덜 닫으면 경보음이 발생합니다.
- ▶ 중/하칸 도어의 위치 차이로 도어 스위치 형상이 기울어져 있습니다.

패밀리 홈바

R-D416PN**/MN**/HN** 모델에 해당

홈바 중앙 좌측부 버튼을 '딸깍' 소리가 날 때까지 눌러주세요.

- 자주 꺼내는 식품을 넣어 사용하세요.
- 문을 열지 않아도 되므로 전기가 절약됩니다.
- 홈바 문을 열면 LED 램프가 켜지므로 내용물을 쉽게 꺼낼 수 있습니다.
- 닫을 시에도 '딸깍' 소리가 날 때까지 눌러주세요.
- 안전을 위해 홈바에 매달리지 마세요.

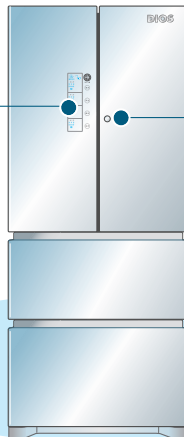

R-D416PN**/MN**/HN** 모델

패밀리 홈바 사용하는 방법

홈바 중앙 좌측부 버튼을 “딸깍” 소리가 날 때까지 눌러 주세요.

- 홈바가 커져서 더 많은 내용물을 수납할 수 있습니다.
- 홈바 내부에 수납공간이 많아서 음식물을 체계적으로 보관할 수 있습니다.
- 홈바를 닫을 때는 버튼을 사용하지 마십시오.
- 홈바를 닫을 때는 홈바를 꼭 눌러 소리가 날 때까지 닫으십시오.

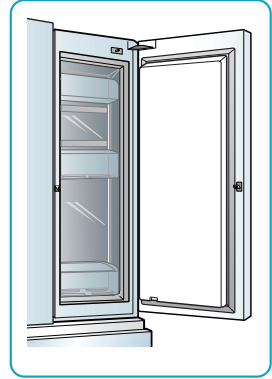

패밀리 홈바 청소 시 분해하는 방법

홈바 커버를 위로 당겨 분리한 후 안쪽 바스켓을 분리할 수 있습니다.

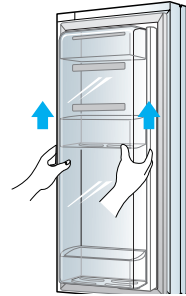

이런 점은 주의하세요.

냉장고 내부의 홈바 덮개를 빼고 사용하지 마세요.

- 덮개가 없으면 바스켓에 있는 음식이 얼 수 있습니다.

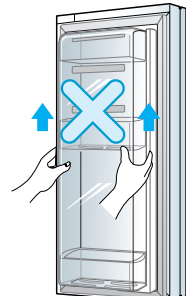



좌/우칸(플러스룸) 사용방법

R-D416**** 모델

- 저장할 식품의 종류에 따라 냉동실, 김치실, 냉장실로 바꿔 다양하게 사용할 수 있습니다.
- ※ 추가로 필요하신 김치통은 가까운 LG전자 서비스센터에서 구입하실 수 있습니다.

Lock & Lock 특허 김치통

좌/우칸(플러스룸) 전용
 ①, ②, ④, ⑤, ⑥, ⑧번째 칸에는 큰 김치용기가 각 각 1개씩 들어갑니다.

※ 모델에 따라 김치통 형상이 다를 수 있습니다.

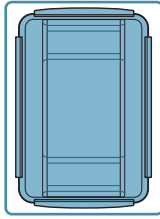

큰통(2개)

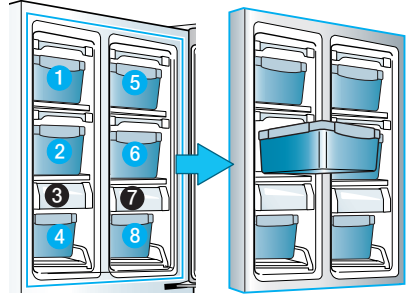

※ R-D416PN**/MN**/HN** 모델은 우칸 ⑤, ⑥, ⑧번째 칸에 중간 크기의 김치용기가 제공됩니다.

좌/우칸(플러스룸)에서 김치용기를 꺼내는 방법

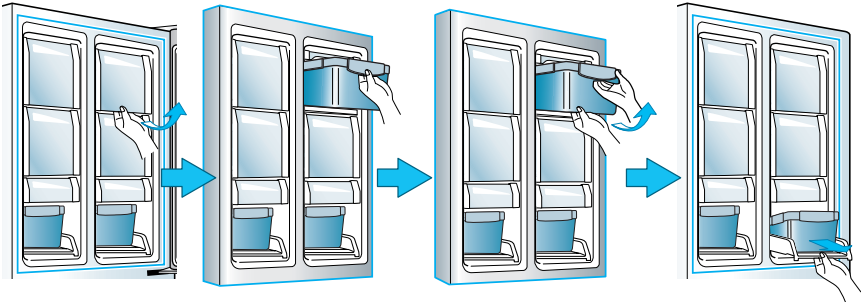

① 냉기 단속 커버를 앞으로 당긴 후 그림과 같이 냉기 단속 커버를 완전히 밀어 넣어 주세요.

② 김치용기의 손잡이를 잡고 앞으로 당겨서 꺼내 주세요.

③ 최 하단 김치용기는 앞으로 당겨서 선반을 인출한 후 꺼내 주세요.

⚠ 주의 김치용기에 김치를 많이 보관할 때는 꺼낼 때와 넣을 때 떨어뜨리지 않게 조심하세요.



중칸 하칸 냉기 단속 커버 사용방법

- 중칸 하칸에 냉기 단속 커버가 있습니다.
- 냉기 단속 커버는 김치보관 온도를 균일하게 유지시켜주고 서랍 내의 수분을 적정하게 유지시켜줍니다.

중칸 하칸에서 김치용기를 꺼내는 방법

- 1 먼저 서랍을 열어주세요.

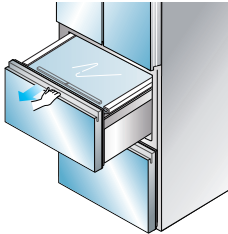

- 2 다음 냉기 단속 커버를 부드럽게 열어주세요.

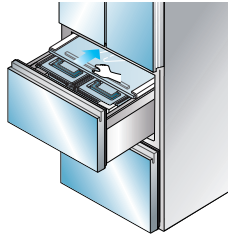

- 3 원하는 김치통을 꺼내세요.

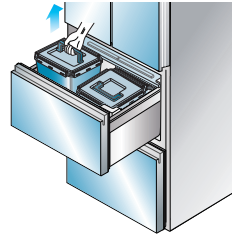

※ 중, 하칸 김치통은 좌/우칸 김치통과 크기가 달라서 선반이 있는 상태에서는 좌/우칸에 중, 하칸 김치통이 들어가지 않습니다.

중칸 하칸 서랍에 김치를 보관하는 방법

- 1 먼저 김치통을 넣어주세요.

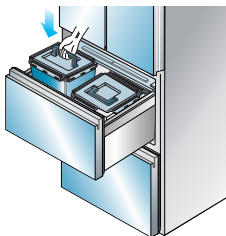

- 2 서랍을 밀어 넣으세요.
※ 냉기 단속 커버가 닫혀 있지 않아도 서랍을 닫으면 확실히 닫힙니다.

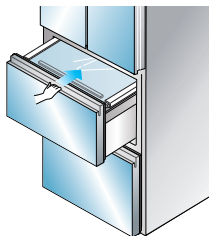

- 3 다시 김치 보관이 시작됩니다.

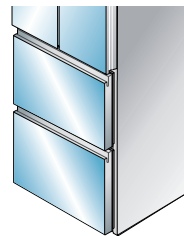

• 냉기 단속 커버를 제거한 상태에서 김치를 보관하면 김치가 얼 수 있습니다.

※ 중, 하칸 김치통은 좌/우칸 김치통과 크기가 달라서 선반이 있는 상태에서는 좌/우칸에 중, 하칸 김치통이 들어가지 않습니다.

각 부분의 분해 방법

최상단 선반 분해.....

가운데 손잡이를 당기면서 앞으로 당기세요.

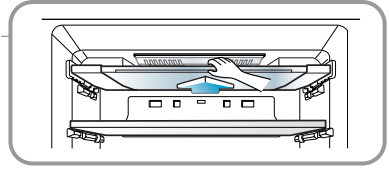

좌/우칸(풀러스름) 접이식 선반...

냉기 단속 커버를 위로 접어 올린 후 두 선반의 전면을 동시에 잡고 비스듬히 들어올려 앞으로 꺼내세요.

다시 넣으실 때는 양끝의 홈을 잘 맞추어 넣은 후 살짝 눌러 주세요. 딸깍하고 들어갑니다.

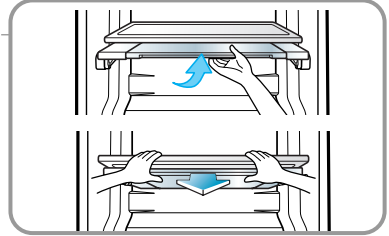

좌/우칸 3단 바스켓...

좌/우칸 3단 바스켓을 분해할 때에는 바스켓을 살짝 들어 올려 앞으로 당겨 꺼내세요.

다시 넣으실 때는 양끝의 홈을 잘 맞추어 밀어 넣으세요. (좌/우칸 3단 바스켓을 분해할 때는 내부의 내용물을 모두 뺀 후 분해하여야 합니다.)

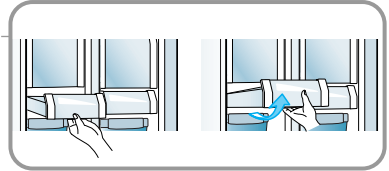

좌/우칸 4단 선반...

좌/우칸 4단 선반을 분해할 때는 내용물을 뺀 후 바스켓을 끝까지 당기시고 선반의 전면을 동시에 잡고 비스듬히 들어올려 앞으로 꺼내세요.

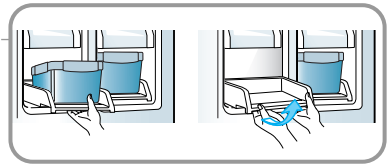

좌/우칸 탈취제 ...

좌/우칸 4단 선반을 분해한 후 냉장고 뒷 벽면의 탈취제를 손으로 잡고 분해하여 주세요.

탈취제는 재생이 가능합니다.

※ 탈취 성능을 높이기 위해 천연 야자나무 재료로 만든 탈취제를 장착하고 있어 약간의 가루가 떨어질 수 있습니다. 이 가루는 인체에 무해하며, 물수건 또는 행주로 손쉽게 닦으실 수 있습니다.

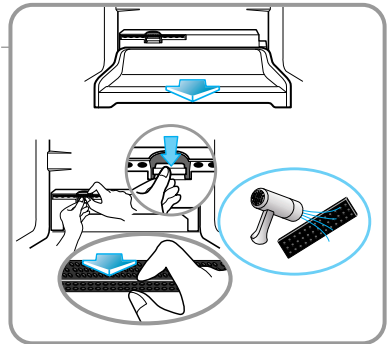

각 부분의 분해 방법

중간 서랍 매직크리스퍼 바스켓 ...

매직크리스퍼 바스켓을 분해할 때는 먼저 김치통을 모두 빼내어 주세요.

- ① 중간 서랍을 완전히 열어 주세요.
- ② 통째로 살짝 들어 올려 앞으로 당겨 주세요.
(서랍이 걸리는 소리가 들리면 더 이상 서랍이 앞으로 당겨지거나 밀려지지 않는 상태가 됩니다.)
- ③ 그림과 같이 중간 서랍을 힘껏 들어 올려 분해하세요.

다시 넣으실 때는 바스켓을 넣고 서랍의 왼쪽 롤러를 들어 올려 맞춘 다음 밀어 넣다가 걸리게 되면 살짝 들어 올려 계속 밀어 넣으세요.

- ※ 중간 바스켓을 분리 또는 조립할 때는 반드시 좌/우칸 도어를 연 상태에서 해 주세요.
- ※ 중/하칸 서랍의 바스켓은 서랍과 함께 분리됩니다. 바스켓만 별도로 분리되지 않습니다.

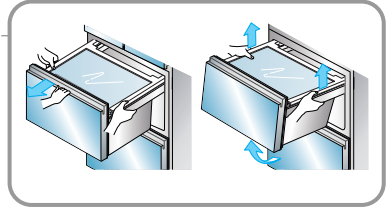

하칸 서랍 매직크리스퍼 바스켓..

매직크리스퍼 바스켓을 분해할 때는 먼저 김치통을 모두 빼내어 주세요.

- ① 하칸 서랍을 완전히 열어 주세요.
- ② 통째로 살짝 들어 올려 앞으로 당겨 주세요.
(서랍이 걸리는 소리가 들리면 더 이상 서랍이 앞으로 당겨지거나 밀려지지 않는 상태가 됩니다.)
- ③ 그림과 같이 하칸 서랍을 힘껏 들어 올려 분해하세요.

- ※ 중/하칸 서랍의 바스켓은 서랍과 함께 분리됩니다. 바스켓만 별도로 분리되지 않습니다.

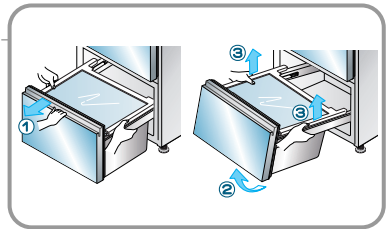

⚠ 주의 하칸 서랍을 분해하실 때는 발을 다칠 수 있으니 주의하시기 바랍니다.

다시 넣으실 때는 바스켓을 넣고 서랍의 왼쪽 롤러를 들어 올려 맞춘 다음 밀어 넣다가 걸리게 되면 살짝 들어 올려 계속 밀어 넣으세요.

⚠ 주의 하칸 도어는 무거울 수 있으므로 분해하실 때 허리가 다칠 수 있습니다. 반드시 내용물을 뺀 후 분해 하세요.

- ※ 중/하칸 바스켓을 분리 후 재 조립할 때는 프레임의 뒷면에 바스켓의 후크가 잘 걸렸는지 확인 후 조립해 주세요.

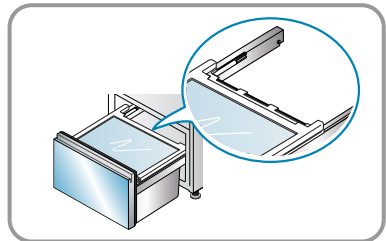



- 동작조절부의 이름과 기능
- 좌/우/중/하칸에서의 김치 보관방법
- 좌/우/중/하칸에서의 김치 땅속익힘 방법
- 좌/우칸에서의 냉장 보관방법
- 좌/우칸에서의 냉동 보관방법
- 중/하칸에서의 야채과일, 육류생선 보관방법

터치 버튼 기능

1. 터치 버튼은 정전기 스위치로 기구적 동작이 없어도 정해진 거리에 근접한 신체나 커패시턴스를 보유한 물체에 반응하여 동작합니다.
2. 터치 버튼은 버튼 선택 문구의 테두리 중앙 유리 밑에 있으므로 버튼 선택 문구의 테두리 안의 중앙을 손가락으로 터치해 주시면 Display 버튼 조작이 됩니다. 무리하게 누르지 마시고 버튼 문구 위에 손가락만 닿아도 동작합니다.
3. 잠금/풀림 버튼의 램프는 "잠금" 상태에서는 항상 켜져 있습니다. 단 "풀림" 상태에서는 버튼의 램프는 꺼져 있습니다.
4. 전면 패널 청소 시 또는 신체의 접촉이 있으면 스위치가 동작될 수 있습니다.
5. 버튼 선택 문구 위에 이물질이 있거나 신체 외 다른 형질이나 장갑 등으로 터치 버튼을 조작하시면 재질이나 두께에 따라 동작하지 않을 수도 있습니다.

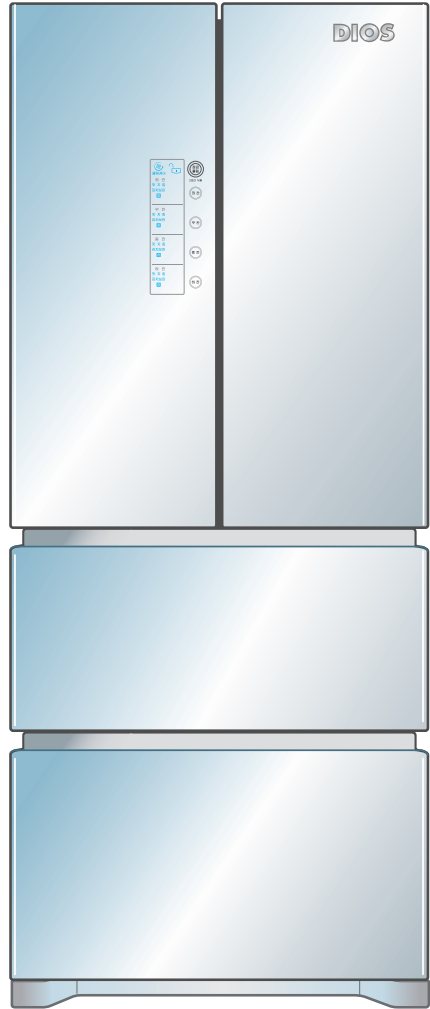

모델에 따라 제품형상이나 Display 형상이 다를 수 있습니다.



동작조절부의 이름과 기능

실제로 김치의 보관, 익힘을 하기 전에 각 버튼의 이름과 기능을 반드시 익혀 두는 것이 좋습니다.
DIOS 김치냉장고의 기능을 사용하기 위해서는 **반드시 잠금/풀림 버튼을**

▶ 모델에 따라 Display(표시창) 형상이 다를 수 있습니다.

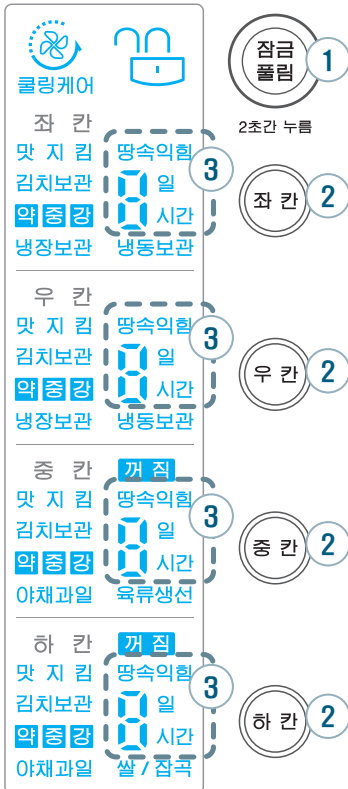

▶ 설정이 완료된 후 60초가 지나면 절전을 위해 잠금/풀림 버튼을 제외한 Display(표시창)의 모든 불이 꺼집니다.
고장이 아니니 안심하십시오. 현재 Display(표시창)의 상태를 알고 싶으시면 아무 버튼이나 누르시면 됩니다.

3 익힘을 선택하시면 익힘 남은 시간이 표시 됩니다.



- 김치냉장고의 기능을 사용하기 위해서는 반드시 잠금/풀림 버튼을 눌러 풀림상태로 변경하여 주세요. 저장 혹은 익히고자 하는 식품을 좌/우/중/하칸 어디에 보관하실 지 꼭 확인하여 주세요.
- ➔ 예를 들어 서랍 중간에 김치를 익히고자 할 때는 서랍 중간에 김치를 보관하시고 중간 버튼을 조작하여 익힘기능을 선택하여 주세요.

2초 이상 눌러 풀림상태로 한 후에 동작이 가능합니다.

1



어린이의 장난이나 의도하지 않은 동작으로 인한 설정변경을 방지합니다.

• 모든 기능을 수행하기 전 반드시 **잠금/풀림** 버튼을 먼저 **2초 이상** 눌러 버튼 옆의 풀림램프()에 불이 켜져야 동작이 가능합니다.



• 풀림 상태에서 기능 조작을 모두 마친 후에 **잠금/풀림** 버튼을 누르면 버튼 옆의 잠금램프()에 불이 켜져야 잠금 상태가 됩니다.



※ 잠금상태에서 다른 버튼을 눌러도(단, 잠금/풀림 버튼은 제외) 동작하지 않으며 잠금/풀림 버튼 옆의 불빛이 3번 깜빡입니다. 풀림상태에서 버튼동작이 60초 이상 없으면 현재설정 상태에서 잠금상태로 자동 변환 됩니다.

2



각 칸의 보관식품과 보관온도를 선택하는 버튼입니다.

• 좌칸, 우칸은

맛지킴 김치보관, 냉장보관, 땅속익힘, 냉동보관 이 선택되고

• 중칸은

맛지킴 김치보관, 이채과일, 육류생선, 땅속익힘, 중간캐짐 이 선택되며

• 하칸은

맛지킴 김치보관, 이채과일, 쌀/잡곡, 땅속익힘, 하칸캐짐 이 선택 가능 합니다.

※ 각 식품 보관별로 선택이 가능합니다.

(상세한 조작법은 24 페이지 좌/우/중/하칸에서의 김치 보관방법을 참조하세요.)

사

용

방

변



좌/우/중/하칸에서의 김치보관 방법

※ 냉장고의 전원을 연결하면 전원이 켜져있으므로 전원을 따로 켜실 필요가 없습니다.

좌/우/중/하칸에 **김치**를 보관하려면

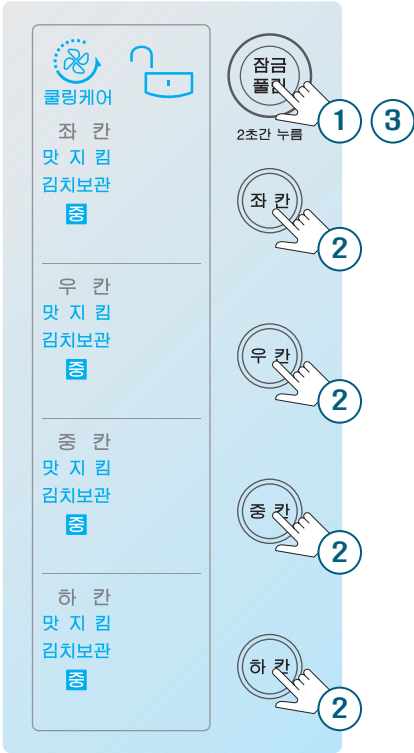

한국의 김치는

한국의 김치는 그 종류만 약 200 여 종이 됩니다.

각 종류별로 보관온도가 조금씩 차이가 나고 어떤 양념을 사용하느냐에 따라 김치의 최적보관온도는 다소 차이가 나게 됩니다.

김치의 종류와 상태에 따라 수분이 많은 물김치는 보관 온도를 "약"으로 설정하고, 짜게 양념이 많이 들어간 김치는 "강"으로 설정해 사용하세요.

- ▶ 모델에 따라 Display(표시창) 형상이 다를 수 있습니다.
- ▶ 설정이 완료된 후 60초가 지나면 절전을 위해 잠금/풀림 버튼을 제외한 Display(표시창)의 모든 불이 꺼집니다. 고장이 아니니 안심하십시오. 현재 Display(표시창)의 상태를 알고 싶으시면 아무 버튼이나 누르시면 됩니다.

1 잠금/풀림 버튼을 2초 이상 누르세요.



- "잠금/풀림" 버튼을 2초 이상 누르세요.

잠금/풀림 버튼 옆의 플림램프()에 불이 켜져야 다른 기능을 사용할 수 있습니다.



2 좌칸, 우칸, 중간, 하칸 버튼을 누르세요.

- 버튼을 눌러 원하는 보관 단계를 선택합니다.
- 버튼을 누를 때마다 아래와 같이 식품종류와 보관 단계가 순차적으로 변경됩니다.



예) - 좌칸
- 맛지김 김치보관
- 중

<좌칸, 우칸>

맛지김 김치보관 : 중 → 강 → 약

- ➔ **냉장보관** : 중 → 강 → 약 ➔ **냉동보관**
- ➔ **땅속익힘**

<중칸>

맛지김 김치보관 : 중 → 강 → 약

- ➔ **야채과일** : 중 → 강 → 약 ➔ **육류생선**
- ➔ **땅속익힘** ➔ **중간꺼짐**

<하칸>

맛지김 김치보관 : 중 → 강 → 약

- ➔ **야채과일** : 중 → 강 → 약 ➔ **쌀/잡곡**
- ➔ **땅속익힘** ➔ **하칸꺼짐**

- 보관할 식품의 종류나 김치의 염도 양에 따라 알맞은 온도를 선택하세요.



3 잠금/풀림 버튼을 다시 누르세요.

- 설정이 끝나면 “잠금/풀림” 버튼을 누르세요.
버튼 옆의 램프가 [🔒]로 바뀌면서 김치보관이 시작됩니다.



2초간 누름



좌/우/중/하칸에서의 김치 땅속익힘 방법



땅속익힘 기능을 선택하려면 보관을 선택한 경우보다 김치가 빨리 시어지므로 보관기간이 짧습니다.

※ 냉장고의 전원을 연결하면 전원이 켜져있으므로 전원을 따로 켜실 필요가 없습니다.

좌/우/중/하칸에서 **김치**를 익히려면



땅속익힘

~ 땅속에 묻어서 보관하는 것처럼 저온에서 서서히 익혀먹는 방식입니다.

「김치 익힘 완료 시간」 표시

- “김치 익힘 완료 남은 시간”은 사용 계절, 주변 온도(사용 실내 온도), 김치온도(약/중/강)에 따라 달라질 수 있습니다.
- ※ 설치 환경에 따라 최적의 익힘시간이 설정되므로 설명서 상의 숫자와 다르게 표시되어도 고장이 아니니 안심하고 사용하세요.

▶ 모델에 따라 Display(표시창) 형상이 다를 수 있습니다.

▶ 설정이 완료된 후 60초가 지나면 절전을 위해 잠금/풀림 버튼을 제외한 Display(표시창)의 모든 불이 꺼집니다.
고장이 아니니 안심하십시오.
현재 Display(표시창)의 상태를 알고 싶으시면 아무 버튼이나 누르시면 됩니다.

1 잠금/풀림 버튼을 2초 이상 누르세요.



- “잠금/풀림” 버튼을 2초 이상 누르세요.

잠금/풀림 버튼 옆의 풀림램프()에 불이 켜져야 다른 기능을 사용할 수 있습니다.



2 좌간, 우간, 중간, 하간 버튼을 누르세요.

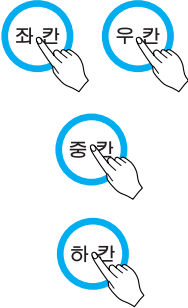

- “좌간” 또는 “우간” 버튼을 눌러 **땅속익힘**이 선택되면 **땅속익힘**이 설정됩니다.
- “중간” 버튼을 눌러 **땅속익힘**이 선택되면 **땅속익힘**이 설정됩니다.
- “하간” 버튼을 눌러 **땅속익힘**이 선택되면 **땅속익힘**이 설정됩니다.

3 잠금/풀림 버튼을 다시 누르세요.



- 설정이 끝나면 “잠금/풀림” 버튼을 누르세요. 버튼 옆의 램프가 [🔒]로 바뀌면서 **김치익힘**이 시작됩니다.
 - 익힘완료까지의 남은 시간이 표시됩니다.
- ※ 남은 시간은 김치를 담는 계절, 온도, 김치의 온도에 따라 다릅니다.



익힘기능을 취소하려면

- 선택된 익힘기능을 취소하려면 각 칸의 다른 기능을 선택하여 취소해 주세요.

익힘이 끝난 김치를 보관할 때는

- 익힘이 완료되면 동작 표시부의 남은시간은 “0시간”으로 표시되며, 제품의 온도는 “맛지킴 김치보관 중”으로 동작합니다.
- 익힘이 완료된 후 보관상태로 표시 변경을 위해서는 잠금상태를 풀림상태로 해제하시면 “맛지킴 김치보관 중”으로 자동 보관표시되며 남은시간 “0시간” 표시도 꺼지게 됩니다.

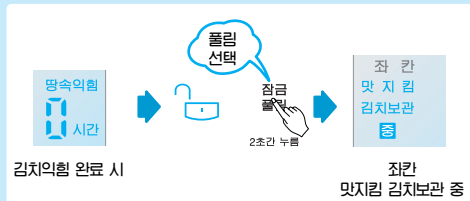



좌/우칸에서의 냉장보관 방법

※ 냉장고의 전원을 연결하면 전원이 켜져있으므로 전원을 따로 켜실 필요가 없습니다.

냉장식품을 보관하려면

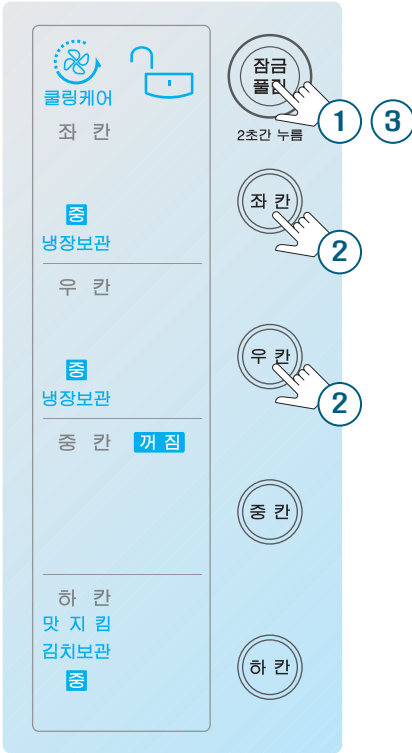

※ 좌/우칸에서만 사용 가능합니다.



주의
냉장 기능선택 후 김치를 보관하면 김치가 빨리 시어집니다.

좌/우칸(플러스룸)에 보관할 때는

- 좌/우칸(플러스룸)에 김치를 보관 후 다시 냉동이나 냉장으로 음식들을 보관하시면 김치 냄새가 배일 수 있습니다. 냉동실, 냉장실로 음식을 보관하시기 전에 좌/우칸(플러스룸)을 청소해 주세요. 청소방법은 Page 40~41 참조

▶ 모델에 따라 Display(표시창) 형상이 다를 수 있습니다.

▶ 설정이 완료된 후 60초가 지나면 절전을 위해 잠금/풀림 버튼을 제외한 Display (표시창)의 모든 불이 꺼집니다. 고장이 아니니 안심하십시오. 현재 Display(표시창)의 상태를 알고 싶으시면 아무 버튼이나 누르시면 됩니다.

1 잠금/풀림 버튼을 2초 이상 누르세요.



- “잠금/풀림” 버튼을 2초 이상 누르세요.

잠금/풀림 버튼 옆의 풀림램프()에 불이 켜져야 다른 기능을 사용할 수 있습니다.



2 좌칸, 우칸 버튼을 누르세요.



예) - 좌칸
- 냉장보관
- 중

- “좌칸” 또는 “우칸” 버튼을 눌러 **냉장보관**의 보관 단계를 선택합니다.
- 버튼을 누를 때마다 아래와 같이 식품종류와 보관 단계가 순차적으로 변경됩니다.

<좌/우칸 냉장>

맛지킴 김치보관 : 중 → 강 → 약

➔ **냉장보관** : 중 → 강 → 약

➔ 냉동보관 ➔ 땅속익힘

3 잠금/풀림 버튼을 다시 누르세요.



잠금
풀림
2초간 누름

- 설정이 끝나면 “**잠금/풀림**” 버튼을 누르세요.
버튼 옆의 램프가 [🔒]로 바뀌면서 **냉장보관**이 시작됩니다.



좌/우칸에서의 냉동보관 방법

※ 냉장고의 전원을 연결하면 전원이 켜져있으므로 전원을 따로 켜실 필요가 없습니다.

냉동식품을 보관하려면



※ 좌/우칸에서만 사용 가능합니다.

냉동식품

~ 장기간 냉동보관 할 식품이나 냉동식품 등을 보관하면 좋습니다.

좌/우칸(플러스룸)에 보관할 때는

- 좌/우칸(플러스룸)에 김치를 보관 후 다시 냉동이나 냉장으로 음식들을 보관하시면 김치 냄새가 배일 수 있습니다. 냉동실, 냉장실로 음식을 보관하시기 전에 좌/우칸(플러스룸)을 청소해 주세요. 청소방법은 Page 40~41 참조.

▶ 모델에 따라 Display(표시창) 형상이 다를 수 있습니다.

▶ 설정이 완료된 후 60초가 지나면 절전을 위해 잠금/풀림 버튼을 제외한 Display(표시창)의 모든 불이 꺼집니다. 고장이 아니니 안심하십시오. 현재 Display(표시창)의 상태를 알고 싶으시면 아무 버튼이나 누르시면 됩니다.

1 잠금/풀림 버튼을 2초 이상 누르세요.



- “잠금/풀림” 버튼을 2초 이상 누르세요.

잠금/풀림 버튼 옆의 풀림램프()에 불이 켜져야 다른 기능을 사용할 수 있습니다.

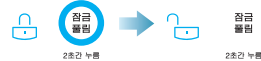

2 좌칸, 우칸 버튼을 누르세요.

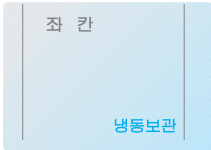

예) - 좌칸
- 냉동보관

- “좌칸” 또는 “우칸” 버튼을 눌러 냉동보관을 선택합니다.
- 버튼을 누를 때마다 아래와 같이 식품종류와 보관 단계가 순차적으로 변경됩니다.

<좌/우칸 냉동>

맛지킴 김치보관 : 중 → 강 → 약

➔ 냉장보관 : 중 → 강 → 약

➔ 냉동보관 ➔ 땅속익힘

3 잠금/풀림 버튼을 다시 누르세요.



잠금
풀림
2초간 누름

- 설정이 끝나면 “잠금/풀림” 버튼을 누르세요.
버튼 옆의 램프가 [🔒]로 바뀌면서 냉동보관이 시작됩니다.



중칸, 하칸에서의 야채과일, 육류생선 보관방법

※ 냉장고의 전원을 연결하면 전원이 켜져있으므로 전원을 따로 켜실 필요가 없습니다.

야채과일, 육류생선을 보관하려면



야채과일

~ 야채, 과일을 오랫동안 신선하게 보관하는 기능입니다.

※ 중/하칸에서 사용 가능합니다.

육류생선

~ 육류생선을 신선하게 보관하는 기능입니다.

※ 중칸에서만 사용 가능합니다.

⚠ 주의

중칸 육류생선 기능 선택 후 김치를 보관하면 김치가 얼습니다.

▶ 모델에 따라 Display(표시창) 형상이 다를 수 있습니다.

▶ 설정이 완료된 후 60초가 지나면 절전을 위해 잠금/풀림 버튼을 제외한 Display (표시창)의 모든 불이 꺼집니다. 고장이 아니니 안심하십시오. 현재 Display(표시창)의 상태를 알고 싶으시면 아무 버튼이나 누르시면 됩니다.

1 잠금/풀림 버튼을 2초 이상 누르세요.



• “잠금/풀림” 버튼을 2초 이상 누르세요.

잠금/풀림 버튼 옆의 풀림램프(🔓)에 불이 켜져야 다른 기능을 사용할 수 있습니다.





예) - 중간
- 아채과일
- 중

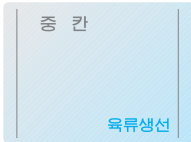

예) - 중간
- 육류생선

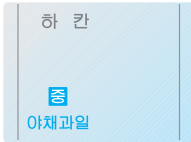

예) - 하칸
- 아채과일
- 중

2 중간 또는 하칸 버튼을 누르세요.

- “중간” 또는 “하칸” 버튼을 눌러 **아채과일**의 보관 단계를 선택합니다.
- 버튼을 누를 때마다 아래와 같이 식품종류와 보관 단계가 순차적으로 변경됩니다.

<중간> - 아채과일

맛지킴 김치보관 : 중 → 강 → 약

➔ **아채과일** : 중 → 강 → 약 ➔ 육류생선
➔ 명속익힘 ➔ 중간꺼짐

<중간> - 육류생선

맛지킴 김치보관 : 중 → 강 → 약

➔ **아채과일** : 중 → 강 → 약 ➔ **육류생선**
➔ 명속익힘 ➔ 중간꺼짐

※ 육류생선을 약하게 얼리는 기능입니다.

<하칸> - 아채과일

맛지킴 김치보관 : 중 → 강 → 약

➔ **아채과일** : 중 → 강 → 약 ➔ 쌀/잡곡
➔ 명속익힘 ➔ 하칸꺼짐

- 보관할 식품의 종류에 따라 알맞은 온도를 선택하세요.

3 잠금/풀림 버튼을 다시 누르세요.



2초간 누름

- 설정이 끝나면 “잠금/풀림” 버튼을 누르세요.
버튼 옆의 램프가 [🔒]로 바뀌면서 **아채과일 보관** 또는 **육류생선 보관**이 시작됩니다.



야채과일/육류생선 및 쌀/잡곡 보관 시 주의할 점



야채과일 및 쌀/잡곡을 보관할 때는 아래 사항에 유의해 주세요

■ 야채나 과일을 오래 보관하려면

물에 씻은 야채는 빨리 상할 수 있으므로 가급적 씻지 말고 바로 보관하세요. 엽채류(깻잎, 상추 등..)는 보관기간이 짧으므로 신문지로 싸거나 밀폐된 용기에 넣어 보관하면 오래 갑니다.

■ 열대과일은 넣지 마세요

저온에서 상하기 쉬운 열대과일(바나나, 파인애플...)은 냉해를 입을 수 있습니다.

■ 건어물을 보관하고자 할 경우에는 중간의 식품종류를 ‘야채/과일’을 선택한 후 보관온도 ‘약’으로 조절하여 사용하면 됩니다.

■ 중/하칸에서 야채/과일을 보관할 때에도 얼 수 있으므로 반드시 지정된 용기에 넣어 보관하세요.

■ 쌀이나 잡곡을 보관하려면

하칸의 식품종류를 ‘쌀/잡곡’을 선택한 후 사용하면 됩니다.

육류생선 보관 시 유의해 주세요

■ 중간 육류생선 기능 선택 후

김치를 보관하면 김치가 얼게 됩니다.

● 김치용기에 김치를 가득 채워서 담그지 마세요.

김치는 익어가면서 부피가 커지게 되며 이때 김치국물이 넘칠 수 있습니다. 또한 뚜껑이 반쯤 열려져 있으면 더욱 빨리 시거나 산막효모(곰팡이)가 발생할 수 있습니다. 김치는 김치용기의 보관 한계선까지만 채우고 뚜껑이 열리지 않게 꼭 닫아주세요. 랩이나 위생비닐 등으로 김치 표면을 덮어서 보관하시면 김치를 좀 더 오래 보관 할 수 있습니다.

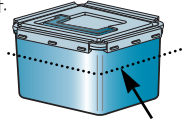

보관 한계선

● 김치를 칸내부에 직접 넣거나 비닐에 담아 보관하지 마세요.

김치를 김치용기에 넣지 않고 내부 케이스에 바로 넣으면 김치가 열게 되어 김치맛을 변하게 할 수도 있으므로 반드시 김치용기에 담아서 보관하세요. 제품성능에 영향을 주거나 감전·상해 위험이 있습니다.

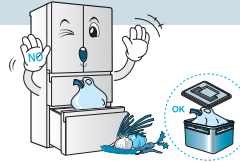

● 김치를 보관하지 3~4일 이내에 국물 넘침이 없는지 확인하세요.

김치 발효 초기현상으로 국물이 넘치면 맛있는 김치를 오랫동안 보관할 수 없습니다.



● 각 칸에 여러가지 음식물을 혼합 보관하지 마세요.

좌/우칸에 냉동을 선택한 상태에서 냉동식품과 김치, 야채/과일 등과 혼합 보관할 경우는 김치, 야채/과일이 얼 수 있습니다. 선택한 온도에 맞는 음식물을 보관해 주세요.



● 김치를 너무 심겁게 담그지 마세요.

김치가 익는 속도에는 염분의 양이 가장 큰 영향을 미칩니다. 단기간에 드실 적은 양의 김치는 심거워도 괜찮지만 많은 양의 김장김치는 조금 더 짜게 담그는 것이 오래 저장하는 지혜입니다.



● 김치용기를 냉장고에 넣을 때는 손잡이를 잡고 살짝 넣으세요.

바닥이 충격을 받아 손상될 수 있습니다. (모델명에 따라 용기의 형태가 다를 수 있습니다.)

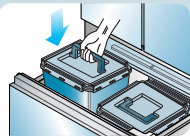

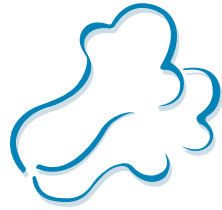

김치가 익어가는 것은 소금절임으로부터 ...

김치는 소금에 절이는 순간부터 발효가 시작되며 배추 조직 내의 각종 물질과 효소의 작용으로 단백질 등의 물질이 분해되어 저온에서도 서서히 익어갑니다. 한겨울 김장김치가 서서히 익어가는 원리가 바로 이런 현상입니다.

김치는 양념의 종류에 따라서 ...

양념의 종류는 파, 마늘, 생강, 젓갈, 고춧가루 등이 있으며 이들의 조화에 의해 종합적인 김치의 맛이 나게 됩니다.

김치가 익는 속도는 ...

마늘, 수산물(굴, 생새우, 조기, 갈치 등), 양파, 고춧가루, 오이, 실파 등이 많으면 김치의 익는 속도가 빠르며, 특히 굴젓, 참쌀풀과 새우젓 등을 첨가하면 익는 속도가 매우 빠릅니다. 반대로 부추, 갓, 인삼 등을 넣게 되면 익는 속도가 느려집니다.

김치는 담근 직후부터 발효가 시작되는데 ...

김치가 시어지는 현상은 공기와 접촉에 의해서 일어나며 간혹 김치의 표면에 하얀색의 산막호모(곰팡이)가 생기는 경우는 김치가 국물에 잠겨 있지 않거나 싱겁게 담근 김치에서 발생합니다. 김치가 국물에 잠기도록 하거나 위생 비닐 등으로 공기와의 접촉을 차단해 주면 신선하게 보관할 수 있습니다.

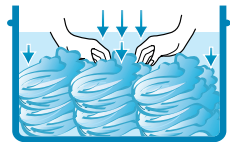

김치를 담글때 주변 온도는 ...

온도는 김치가 익는 속도에 커다란 영향을 주는데, 10°C 이하에서 김치를 담아야 그 맛을 오랫동안 보존합니다.

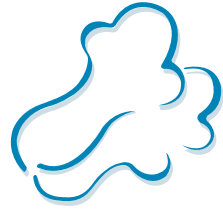

김치를 오래 보관하려면 ...

김치는 살아있는 식품이므로 장기간 보존할 경우 변질을 막을 수는 없으나 과학적으로 가장 오랫동안 보관할 수 있는 방법은 저온저장(0°C 전 후)과 싱겁지 않게 담그는 것입니다. 그리고 김치가 김치국물에 잠기도록 꼭꼭 누른 후 김치 표면에 위생비닐이나 걸절이 등으로 덮어 주시면 김치의 산화를 막아 더 오래 보관 하실 수 있습니다.

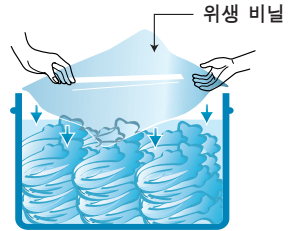

김장용 배추를 고를 때에는 ...

배추의 품종은 전국에 약 50종이 있는데, 대체로 보통 크기의 것이 좋으며 길쭉한 것보다 약간 둥근것이 좋습니다.

생배추의 속잎맛이 달고, 연하게 흰 빛이 감도는 것이 좋으며 겉잎은 얇고 연푸른색을 띠는 것이 좋습니다.

무김치는 무의 종류에 따라서 ...

무김치는 종류가 많고 종류에 따라서 고를 무의 종류도 다릅니다.

배추속에 쓸 무는 무청 근처가 약간 푸른 조선무가 좋으며 무청이 벌어지고 단단하며 물이 많은 것을 고릅니다.

총각김치용은 서울무(느르백)가 좋으며 꼬리 근처가 굵고 둥글둥글한 것을 고릅니다.

깍두기용 무는 개량종 무가 좋으며 무 윗부분이 푸른 것보다 흰 것이 좋으며 단단하고 물이 많은 것을 고릅니다.

동치미용 무는 재래종으로 무청이 부드럽고 무청 근처의 윗부분이 푸른 것보다 흰 것을 고릅니다.



올바른 식품 보관방법

● 김치는 김치용기에 넣어서 보관하세요.

김치를 전용 용기에 넣을 때는 김치국물이 넘치지 않도록 보관 한계선까지만 채운 후 뚜껑을 완전히 닫아주세요. 뚜껑이 완전히 닫히지 않으면 공기와 접촉에 의해 장기보관 시 김치 표면에 하얀 효모가 생기거나 빨리 시게 되므로 우거지나 랩, 위생비닐 등으로 김치표면을 덮어주는 것도 효모발생 예방방법입니다.



● 야채나 과일은 지정된 용기에 넣어 보관하세요.

야채나 과일은 종류에 따라 병해를 입을 수 있으므로, 지정된 용기에 넣어 보관하세요. 물에 씻은 야채는 빨리 상할 수 있으므로 가급적 씻지 말고 보관해주세요. 저온에서 상하기 쉬운 열대과일(바나나, 파인애플 등)은 보관하지 마세요.

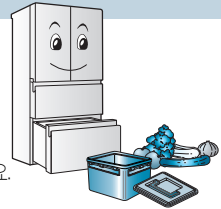

● 뜨거운 식품은 식혀서 넣으세요.

뜨거운 음식을 넣으면 주위식품에 영향을 주어 김치가 빨리 익을 우려가 있고 전기도 많이 나옵니다.

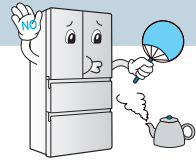

● 김치를 장기간 보관하려면

갓담근 김치를 바로 김치냉장고에 넣고 보관 기능을 선택하여 사용하세요. 김치종류 및 염도에 따라 보관온도 '약', '중', '강' 중 선택하여 보관하세요. 김치를 오래 보관할 때는 김치 윗부분까지 국물에 잠기도록 눌러 주고 걸절이나 위생비닐로 덮어주면 좋습니다.



● **식품 보관에 적합한 온도를 정하세요.**

김치를 보관하실 때는 익힘 기능을 선택하면 김치가 빨리 시어집니다.
보관온도 '강'을 선택한 경우에는 김치 종류에 따라 얼 수도 있으니 자주 확인하세요.
한칸에 김치와 함께 다른 식품을 보관하면 다른 식품이 어는 경우가 있습니다.

● **다른 용기를 사용하려면**

좌/우칸(플러스룸)을 냉동, 냉장으로 사용할 때 유사용기나 작은 크기의 찬류, 병류의 용기를 저장할 수 있습니다.

- ※ 정해진 위치에 제공된 김치용기로 김치를 보관할 때 가장 좋은 김치맛을 낼수 있습니다.
- ※ 김치보관 시에는 병류의 용기를 사용하지 마세요. 내용물이 얼어 깨어질 우려가 있습니다.

● **김치 익힘 중에는...**

김치 익힘 중에는 가능한 한 문을 열지 마세요.
외부 공기때문에 온도가 변하여 김치맛을 떨어뜨릴 수 있습니다.

● **냉장고에서 음식 냄새가 날때는...**

냉장고에 음식 냄새가 배이지 않도록 용기(그릇 등)에 랍을 씌워 보관하세요.

● **처음 식품을 보관하실 때는 김치냉장고 안이 차가워졌을 때 식품을 넣으세요.**

김치냉장고 내부가 완전히 차가워지기 전에 음식물을 넣으면 음식물이 상할 수 있으며, 냉장고 내부에 냄새가 날 수 있습니다.



● 청소하기 전에는 ...

안전을 위해서 먼저 전원플러그를 반드시 뽑아 주세요.

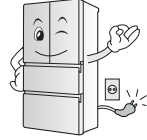

● 탈취제를 재생하려면 ...

좌/우칸 4단 선반을 분해한 후 냉장고 뒷 벽면의 탈취제를 손으로 잡고 분해하여 주세요. 탈취제는 재생이 가능합니다.
헤어드라이기로 말리거나 햇빛에 쬐어준 후 탈취제를 다시 조립해 주세요.
(탈취제에 흡착된 냄새가 없어지므로 재 사용할 수 있습니다.)

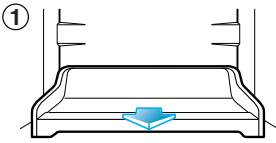

* 선반을 앞으로 당겨서
빼주세요.

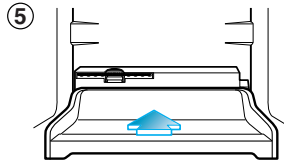
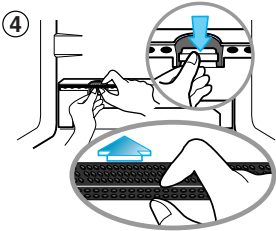
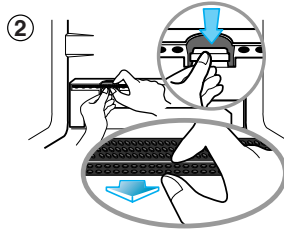

● 김치용기 및 서랍바구니는 ...

식품에 의해 더러워지기 쉬우므로 가끔씩 빼내어 물로 씻어 주세요.

* 20 page의 중간/하칸 서랍 분해 방법 참조하세요.



● **냉장고 외부는 ...**

부드러운 수건을 더운 물이나 세제에 적셔서 닦아주고 중성세제를 사용하였을 때는 반드시 깨끗한 물수건으로 닦아 주세요.
연마제, 석유, 벤젠, 신나, 염산이나 끓는 물, 거친 솔 등은 냉장고 외곽이나 부품을 상하게 하므로 사용하지 마세요.



● **좌/우칸(플러스룸) 선반 및 서랍은 ...**

선반의 앞부분을 위로 살짝 들어올린 다음 앞쪽으로 당겨서 빼내세요. 김치를 보관하다 더러워지기 쉬우므로 가끔씩 빼내어 젖은 물 수건으로 깨끗이 닦아주세요.

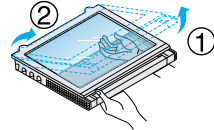

주의 ▶ 좌, 우 높이를 잘 맞추어 주십시오.

● **김치용기 뚜껑은 ...**

뚜껑안쪽에 고무 패킹을 빼낸 후 세척하세요. 세척한 후에는 고무패킹을 잘 끼워 넣으세요.
김치통 및 뚜껑은 50°C 이상의 물에 삶지 마세요.
김치통은 흠집나지 않게 부드러운 스펀지로 세척해주세요.

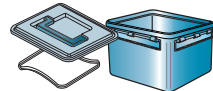

● **도어패킹은 ...**

식품의 즙, 쥬스, 김치국물 등이 묻은 상태로 사용하면 패킹이 빨리 손상되며 아랫부분은 특히 더러워지기 쉬우므로 주기적으로 닦아 주세요.

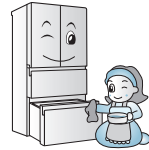

● **청소가 끝난 후에는 ...**

전원플러그를 잘 꽂아 주세요. 코드의 손상이나 플러그의 발열현상이 없는지 확인하세요.



김치맛

김치가 얼어요

김치보관온도는 0°C부근입니다. 김치의 종류, 양념, 소금의 투입량 등에 따라 어는 온도가 달라지게 됩니다. 이때는 김치의 보관온도를 약하게 해주세요.

- 보관온도 “강” 일때: “중” 또는 “약”으로
- 보관온도 “중” 일때: “약”으로

냉동이나 육류생선으로 설정된 상태에서는 김치가 얼게됩니다.

김치가 빨리 시어져요.

김치를 보관할 때 익힘 기능을 선택하면 김치가 빨리 시어집니다. 이때는 익힘 기능을 취소하고 맛지킴 김치보관을 선택해 주세요. 김치의 보관온도가 높아도 김치가 빨리 시어집니다. 이때는 보관온도 설정을 강하게 바꿔주세요. 또한 김치는 김치종류, 양념, 김치 담글 때의 온도 등에 따라 익는 속도가 다를 수 있습니다. 보관하시기 전에 김치표면을 랩이나 위생비닐로 덮어서 보관하시면 보관기간이 길어집니다

김치가 물러지고 힘이 없어요.

배추를 절일 때 소금이 적게 들어가면 김치의 빛깔은 좋으나 배추에 존재하는 효소 작용으로 쉽게 물러지고 힘이 없게 됩니다.
또한 젓갈 류도 김치를 빨리 익게하고 물러지는데 영향을 미치기도 합니다.

김치 색깔이 어둡게 변해요.

김치를 오랫동안 저장을 하면 공기와와의 접촉에 의한 산화현상으로 인해 김치가 진한 어두운 색으로 변하게 됩니다. 김치 색상을 오랫동안 유지하기 위해 김치통 내부에 위생비닐을 덮어주는 것도 좋은 방법입니다.

김치 표면 및 우거지에 흰 곰팡이가 생겨요.

김치 용기 뚜껑이 완전히 닫히지 않으면 공기와 접촉하여 김치나 우거지 표면에 하얀 효모가 생기게 됩니다. 랩이나 위생비닐 등으로 김치 표면을 덮어주는 것도 효모발생 예방 방법입니다.

온도

냉장고 앞면이나 옆면에서 열이나요

이슬맺힘을 막기 위해 앞면 돌레에 열이 나는 파이프를 넣었습니다.
특히 처음 사용할 때나 여름철에 뜨겁게 느껴질 수가 있으나 고장이 아니니 안심하고 사용하세요.



소 음

드르럭~, 덜컹, 웅~ 같은 소리가 들릴 때

냉장고가 운전을 시작하거나 끝날 때 압축기나 팬 등에 의해 발생하는 소리로 자동차의 시동을 켜거나 끌 때 발생하는 소리와 유사한 원리입니다.



똑·딱, 꾸르륵~, 쇠·슈우~ 같은 소리가 들릴 때

냉장고가 운전할 때 발생하는 부품동작 소리 또는 냉매가 흐르는 소리이며 고장이 아니니 안심하고 사용하세요.



서랍 열림

서랍을 닫으면 좌칸/우칸이 열렸다 닫혀요.

각 칸은 공기가 순환되도록 연결되어 있으므로 서랍을 닫을 때 공기가 다른 칸으로 가면서 좌칸/우칸이 '들썩' 하는 현상이오니 안심하고 사용하세요.



냉장고 서랍이 잘 안 열리거나 서랍이 저절로 닫혀요

실내의 따뜻한 공기가 냉장고로 들어가면 서랍을 열기가 어려운 경우가 있습니다. 서랍을 닫고 30초 정도 지나면 이러한 현상은 없어집니다. 또한 서랍은 살짝 밀기만 해도 자동으로 닫힙니다. 열린 상태로 고정하고 싶을 때는 완전히 당겨서 걸림턱에 걸리게 하주세요.

중, 하칸 꺼짐

칸 꺼짐을 선택할 때

칸 꺼짐을 선택하시면 냉장고 내부에 남아있는 냉기가 순환이 되지 않아 음식물의 냄새가 발생할 수 있습니다. 칸 꺼짐 기능을 선택하시기 전에는 반드시 냉장고 내부를 깨끗이 청소를 하주세요.

칸 켜짐을 선택할 때

다시 칸을 사용하시려면 칸을 켜 상태에서 깨끗이 청소를 하신 후 1~2시간 후에 음식을 보관하세요.

성에 · 이슬 · 얼음 · 물 · 곰팡이 · 냄새

냉장고 바깥쪽에 이슬이 맺혀요

이 현상은 컵에 찬 물을 담아두면 컵 표면에 물방울이 생기는 것과 동일한 현상입니다. 습기가 많은 곳에 냉장고가 설치되어 있거나, 여름, 특히 장마철의 경우에 덥고 습한 공기가 냉장고의 차가운 면에 닿아 이슬이 맺히는 경우가 있습니다. 습도가 매우 높을 때 일어나는 현상으로 이때는 마른 수건으로 닦아 주세요.

냉장고 안쪽에 이슬 또는 성에가 생겨요

냉장고 서랍을 열었다 닫을 경우 더운 공기가 냉장고 안으로 들어가면 이슬이 맺히게 됩니다. 성능에는 지장이 없으니 안심하고 사용하세요.

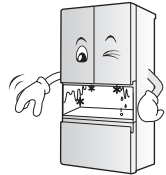

김치용기 뚜껑에 얼음이 얼어요

김치를 오랫동안 보관하기 위한 최적 온도대로 운전함에 따라 뚜껑에 성에가 생길 수 있으나 고장은 아니므로 안심하고 사용하세요.

※ 김치 위에 워생랩이나 비닐을 덮어서 사용하면 성에를 줄일 수 있고 김치도 보다 오래 보관할 수 있습니다.

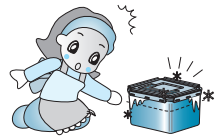

배송 받은 김치 냉장고 안쪽에 물기가 고여있어요

배송 받은 김치 냉장고 안쪽에 고여 있는 물기 또는 이슬은 공장 생산 및 성능 실험과정에서 발생된 것으로 사용여부 또는 성능과 관계가 없습니다.

김치냉장고에서 플라스틱 냄새가 나요.

배송 받은 김치냉장고를 처음 설치했을 때는 냉장고 내부에서 플라스틱 냄새가 날 수 있습니다. 고장이 아니므로 김치냉장고 문을 열고 환기를 시킨 후 사용하세요.

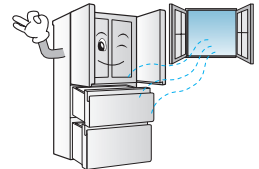



고장신고 전에 이런점을 확인하세요

냉각이 전혀 되지 않을 때



- 정전이 되지 않았습니까?
- 전원플러그가 콘센트에서 빠져있지 않았습니까?
- 승압트랜스를 연결하여 사용할 경우, 승압트랜스의 전원램프는 켜져 있습니까?
- 제품 설치장소의 온도가 너무 덥거나 차갑지는 않습니까?

냉각이 잘 되지 않을 때

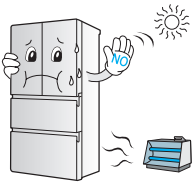

- 뜨거운 식품을 식히지 않고 넣지 않았습니까?
- 서랍은 완전히 닫혀 있습니까?
- 직사광선을 받거나 가스레인지 등의 열기구에 가까이 있지 않습니까?
- 냉장과 주위에 적당한 간격이 유지되어 있습니까?
- 설치장소의 온도가 5°C 이하로 되지 않았습니까?
- 보관온도를 '약' 상태로 사용하고 있지 않습니까?
- 서랍 바구니가 잘못 조립되지 않았습니까?
- 식품종류를 '야채과일'로 사용하고 있지 않습니까?

소음이 심하고 이상한 소리가 날 때



- 냉장과 설치장소의 바닥이 약하거나, 냉장고가 불안정하게 설치되어 있지 않습니까?
(마루바닥 위에서는 소리가 많이 날 수 있습니다.)
- 냉장과 뒷면이나 위에 물건이 있지 않습니까?

조치사항

- 다른 제품의 전원을 확인하세요.
- 전원코드를 콘센트에 바르게 연결해주세요.
- 승압트랜스의 전원 램프를 켜주세요.
- 외부 온도가 영상 5°C 이상 43°C 미만인 곳에 설치해주세요.

- 뜨거운 음식은 곧바로 넣지 마시고 식혀서 넣어주세요.
- 제품 앞쪽이 약간 높게 수평조정다리를 조정하고, 보관음식이 서랍에 끼지 않게 한 후 서랍을 꼭 닫아주세요.
- 설치장소를 확인해주세요.
- 주위에 적당한 간격을 두세요.
- 설치방법을 참조하여 주위온도가 5°C 이상인 곳에 설치해주세요.
- 보관온도를 '중' 이나 '강' 상태로 변경해주세요.
- 탈취제가 안쪽으로 가도록 조립해주세요.
- 올바른 식품종류를 선택해주세요.

- 바닥이 튼튼하고 고른 곳에 설치하세요.
- 물건을 바로 놓아주세요.

제품 이상



고장신고 전에 이런점을 확인하세요

냉장 식품이 얼 때 (과잉 냉각 상태)

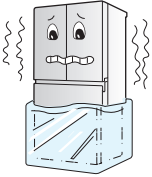

- 수분이 많고 얼기 쉬운 식품을 냉기가 나오는 입구부에 넣지 않았습니까?
- 보관온도를 '강' 상태로 사용하고 있지 않습니까?
- 식품종류를 '육류생선'으로 사용하고 있지 않습니까?
- 음식물을 제공된 용기안에 넣어서 보관 하고 있습니까.

조치사항

- 수분이 많고 얼기 쉬운 식품은 냉기가 나오는 입구부에서 먼곳에 보관해 주세요.
* 참고로 중간은 바구니 인쪽에, 하칸은 바깥쪽에 냉기가 나오는 입구부가 있습니다.
- 보관온도를 '중' 이나 '약' 상태로 변경해 주세요.
- 올바른 식품 종류를 선택해주세요.
- 김치실에 음식물을 김치용기 안에 넣어서 보관해주세요.

냉장고에 냄새가 심할 때



- 자극성 음식물을 밀봉 하였습니다습니까?
- 김치용기가 잘 닫혀 있습니까?

- 냄새가 강한 음식물은 밀폐용기에 넣어서 보관하세요.
- 김치용기를 잘 닫아주세요.

성에·이슬이 생길 때

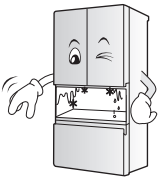

- 뜨거운 음식을 식히지 않고 넣지 않았습니까?
- 서랍을 오랫동안 열어두지 않았습니까?
- 물기가 많은 식품을 뚜껑을 닫지 않고 넣지 않았습니까?
- 식품을 뽁뽁하게 넣지 않았습니까?

- 뜨거운 음식은 반드시 식혀서 보관하세요.
- 서랍을 닫아 두면 이슬이 자동으로 없어지긴 하지만 마른 걸레로 닦아 주시면 더 좋습니다.
- 음식을 보관할 때는 뚜껑이 있는 용기에 담거나 밀봉하여 보관하세요.
- 냉장고내 공기의 순환이 잘 되도록 적당한 간격을 두세요.

냉장고 서랍이 잘 닫히지 않을 때



- 냉장고가 앞으로 기울어져 있지 않았습니까?
- 냉장고 천정과 서랍의 보관식품이 서로 닿지 않았습니까?

- 수평조정다리로 조정하여 주세요. (수평조정다리를 조정하여 냉장고 앞쪽을 약간 높게하면 냉장고 서랍이 잘 닫힙니다.)
- 식품이 천정에 닿지 않도록 저장해주세요.



**온도/소음/사용방법에 관한 서비스 엔지니어 방문 시에는
출장비가 부과됩니다.**

제품을 사용하기 전에 사용설명서를 꼭 읽어주세요.

김치냉장고에서도 김치는 시어집니다.

▶ 김치냉장고 보관 온도

기능	보관온도
냉동	-19℃ ~ -20℃
냉장	1℃ ~ 3℃
김치	-2℃ ~ -1℃

- ▶ 김치는 발효식품이므로 저온에서도 서서히 익어 갑니다.
 - ~ 김치를 오래 보관하려면 담근 후 즉시 넣어 보관해주세요.
 - ~ 김치보관을 선택하신 후 온도를 “중” 으로 보관하면 김치를 가장 맛있게 오래 보관할 수 있습니다.
 - ~ 김치를 담그는 방법이나 기호에 따라 “약, 중, 강” 을 선택하여 사용하세요.
- ▶ 김치가 시어지는 것은 여러가지 원인으로 각 집마다 다를 수 있습니다. 김치를 담그는 지역의 특성(소금량, 염도, 젓갈 종류 등), 주위 온도(김장 시기), 김치 온도(약, 중, 강), 김치냉장고 보관 장소 등에 영향을 받을 수 있습니다.

김치냉장고에서 이상한 소음이 나요.

- ▶ **똑똑 소리가 나요.**
 - ~ 냉장고 도어를 연 후 차가운 냉기가 순환되면서 온도차에 의해 발생하는 소리입니다. 절대 고장이 아니오니 안심하고 사용하세요.
- ▶ **“쉬익~, 꼬르륵~” 물끓는 소리가 나요.**
 - ~ 냉장고가 운전,냉각을 위해 돌아가는 소리입니다. 충분히 안정된 후에는 소리가 작아집니다. 절대 고장이 아니오니 안심하고 사용하세요.
- ▶ **“웅~, 드르륵~” 소리가 나요.**
 - ~ 냉장고가 운전, 냉각을 위해 압축기(Compressor)와 각 칸별로 밸브(Valve)가 운전하는 소리입니다. 절대 고장이 아니오니 안심하고 사용하세요.

사용방법을 잘 모르겠어요.

사용방법은 냉장고 전면에 붙어있는 카드를 보시고 순서대로 따라하면서 사용해 보세요.

사용이 어려우시면 아래 전화로 문의하시면 쉽게 이용하실 수 있습니다.

※ **사용설명 : 1544-7777, 1588-7777**

제 품 보 증 서

제 품 명 :	모 델 명 :		
구 입 일 :	년	월	일
고객 성명 :	전 화 :	주 소 :	
대리점 상호 :	전 화 :	주 소 :	



보증기간
1년

* 단, 에어컨·냉·온풍기, 팬히터/로터히터는 2년임.

■ 수리를 의뢰할 때는 구입일자가 기재된 본 보증서를 제시해야 충분한 서비스를 받으실 수 있으므로 잘 보관하시기 바랍니다.

1. 본 제품에 대한 품질보증은 보증서에 기재된 내용으로 보증 혜택을 받으실 수 있습니다.
2. 무상 보증 기간은 구입일로부터 산정되므로 구입일자를 기재 받으시기 바랍니다. (구입일자 확인이 안될 경우 제조년월로부터 3개월이 경과한 날로부터 품질보증 기간을 기산합니다.)
3. 가정용 제품을 영업용도(영업활동, 비정상적인 사용환경 등)로 사용하거나, 산업용제품인 경우에는 무상 보증기간을 영업용도 1/2(6개월)로 적용합니다. (핵심 부품 포함)
4. 이 보증서는 재발행되지 않습니다.
5. 별도 계약에 의한 공급(조달, HOST, 단일용품 등)일 경우에는 주계약에 따라 보증내용을 적용합니다.

■ 주요 부품 보증기간

- 방장고, TV, 전축, 전자레인지, 에어컨, 진공청소기, 가습기, 제습기, 냉온풍기, 정수기 등 7년
 - VTR, DVD 플레이어, 전기(가스)오븐, 가스레인지, 전화기, 홈씨어터, 비디오카메라, 안마의자, 전기압력밥솥 등 6년
 - 세탁기, 네비게이션, 팬·로터히터, 온풍기, 공기정화기, 선풍기 등 5년
 - PC 및 주변기기, 노트북, MP3, 카세트, CD플레이어 등 4년
 - 휴대폰 등 3년
- * 상기 이외 제품은 품질 보증기간 1년, 부품 보증기간 5년으로 규정합니다.

■ 핵심부품 보증기간

- 에어컨의 컴프레서 4년
 - 방장고의 컴프레서, TV의 OPT, 모니터의 CDT, 세탁기의 모터, 전자레인지의 마그네트론, VTR의 헤드드럼, 팬히터/로터히터의 버너 3년
 - PC의 Mother Board, LCD TV/PDP TV/LCD모니터의 패널 (단 노트북 모니터는 제외) 2년
- * 단, 핵심부품 보증기간 이내라도 사용시간이 모니터의 CDT는 10,000시간, LCD TV, PDP TV, LCD 모니터의 패널은 5,000시간을 초과한 경우에는 기간이 만료된 것으로 함.

소비자 분쟁해결 기준 안내

	소비자 피해 유형	보상 내역	
		보증기간이내	보증기간 경과후
정상적인 사용상태에서 자연 발생한 성능, 기능상의 고장 발생시	구입 10일 이내에 중요한 수리를 요하는 경우	제품교환 또는 구입가 환불	유상수리 정액 감가상각한 금액에 10%를 가산하여 환불
	구입 1개월 이내에 중요 부품에 수리를 요하는 경우	제품교환 또한 무상수리	
	교환된 제품이 1개월 이내에 중요한 수리를 요하는 경우	구입가 환불	
	교환 불가능 시	무상수리	
	하자 발생 시	무상수리	
	동일 하자에 대하여 수리했으나 고장이 재발 (3회째)	제품교환 또는 구입가 환불	
	여러 부위의 고장으로 총4회 수리 받았으나 고장이 재발 (6회째)		
수리 불가능 시	제품교환 또는 구입가 환불		
수리용 부품을 보유하고 있지 않아 수리가 불가능한 경우	제품교환		
소비자가 수리 의뢰한 제품을 시업자가 분실 한 경우			
제품구입시 운송과정 및 제품 설치 중 발생한 피해			
소비자의 고의, 과실에 의한 성능, 기능상의 고장	수리가 가능한 경우	유상수리	유상수리
	수리가 불가능한 경우	유상수리에 해당하는 금액 정수 후 제품교환	
■ 정지변압기, 열해, 가스, 지진, 풍우해 등에 의해 고장이 발생하였을 경우. ■ 사용상 정상 마모되는 소모성 부품을 교환하는 경우. ■ 사용전원의 이상 및 접속기구의 불량으로 인하여 고장이 발생하였을 경우. ■ 기타 제품 자체의 하자가 아닌 외부 요인으로 인한 경우. ■ LG전자 대리점이나 서비스센터의 수리기간이 아닌 사람이 수리 또는 개조하여 고장이 발생하였을 경우. ■ 고장이 아닌 경우 서비스를 요청한 요금을 받게 되므로 반드시 사용설명서를 읽어주세요. ■ 제품 기능 사용설명서 및 분해하지 않고 처리하는 간단한 조장(회) 무료, 2회부터 유료)		유상수리	유상수리

- LG전자는 "불친절" 서비스에 대해서는 요금을 받지 않습니다.(No Delight, No Payment)
- 역시되지 않은 사항은 "소비자 분쟁해결 기준"에 따릅니다.
- 상기 보상 기준은 공정거래위원회 고시 소비자 분쟁해결 기준에 의거합니다.
- 기구세척, 조정, 사용설명서 등은 고장이 아닙니다.
- 고객센터(1522-3333) / FAX : 02-2630-3565
- 주소 : 서울특별시 영등포구 여의도동 20

고객의 권리

고객께서는 제품 사용 중에 고장이 발생할 경우, 구입일로부터 1년 동안 무상 서비스를 받으실 수 있는 소중한 권리가 있습니다.

단, 고객과실 및 천재지변에 의해 고장이 발생한 경우에는 무상 기간내라도 유상 처리됨을 알려드립니다.

유상서비스(고객의 비용부담)에 대한 책임

서비스 신청시 다음과 같은 경우는 무상 기간내라도 유상 처리 됩니다.

- ① 제품내에 이물질(물, 음료수, 커피, 장난감 등)이 들어있어 고장이 발생하였을 경우
- ② 제품을 떨어뜨리거나, 충격을 주어 제품이 파손되거나 기능상의 고장이 발생하였을 경우
- ③ 신나, 벤젠 등 유기 용제에 의하여 외관이 손상되거나 변형된 경우
- ④ 사용전압을 오(誤)인가하여 제품 고장이 발생하였을 경우
- ⑤ LG전자 정품이 아닌 부품 또는 소모품을 사용하여 제품 고장이 발생하였을 경우 LG전자 정품(아답타, 배터리, 필터, 이어폰 등)은 가까운 LG전자 서비스센터에서 구입 가능합니다.
- ⑥ 고객이 제품을 임의 분해하여 부속품이 분실 및 파손되었을 경우
- ⑦ LG전자 서비스센터의 수리기사나 아닌 사람이 제품을 수리하거나 개조하여 고장이 발생하였을 경우
- ⑧ LG전자 제품의 사용설명서 내에 있는 「안전을 위한 경고 및 주의사항」을 지키지 않아 고장이 발생하였을 경우 「안전을 위한 경고 및 주의사항」을 잘 지키면 제품을 오래 사용할 수 있습니다.
- ⑨ 천재지변(낙뢰, 화재, 풍수해, 가스, 염해, 지진 등)에 의해 고장이 발생하였을 경우
- ⑩ 고객의 기타 과실에 의하여 고장이 발생하였을 경우

LG전자 서비스 안내

서비스 접수, 상담 및 서비스센터 문의는 전국 어디서나 지역번호 없이 1544-7777, 1588-7777 을 이용해주시기 바랍니다.

리니어 콤프레서(압축기) 10년 무상 보증

당사에서는 2009년 11월 1일 이후에 판매된 리니어 콤프레서(압축기)를 적용한 냉장고 제품에 대해 핵심 부품인 리니어 콤프레서(압축기) 불량에 한해 구입일로부터 10년간 무상 서비스를 제공합니다.

폐 가전제품 처리절차

서비스 접수, 상담 및 서비스센터 문의는 전국 어디서나 지역번호 없이 1544-7777, 1588-7777 을 이용해주시기 바랍니다.

신규 제품 구입시

LG전자 대리점에서 신제품을 구입한 후, 기존 제품을 버리고자 할 경우에는 신규제품 배달시 무상으로 처리해 드립니다.

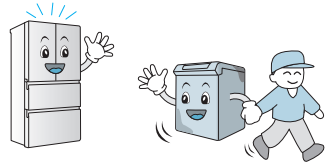

단순 폐기시

가전제품, 가구 등 대형 생활폐기물을 버리고자 할 경우에는 지역 동사무소로 연락하시면 됩니다.

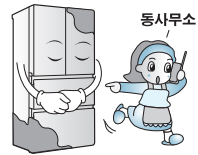

냉장고 폐기전에..

이 냉장고에 사용된 냉매는 자연성 가스이므로, 냉장고 수리 및 폐기 시에는 아래의 주의 사항을 반드시 지켜주시시오.

- ① 냉매가 충전된 상태에서 화기 접근을 금할 것.
- ② 냉매가 누설되는 경우 충분히 환기 시킬 것.
- ③ 냉매 배관을 손상시키지 말 것.

제품 규격

본 사용설명서에 표시된 내용(외관형태 및 제품규격)은 제품의 품질을 높이기 위하여 예고없이 변경되는 수가 있습니다.

구분		모델명	R-D416PN** R-D416MN** R-D416HN**	R-D416PE** R-D416ME** R-D416HE** R-D416TE**
		용량	총 내용적	405 L
	김치 저장실	405 L		
제품크기	폭	750 mm		
	깊이	776 mm		
	높이	1784 mm		
정격전압 및 주파수		AC 220 V 60 Hz		
무게		130 kg	120 kg	



LG전자 서비스센터 대표 전화번호

사용불편 및 고장접수는 (전국 어디서나)

1544-7777, 1588-7777

• 전화 걸기 전,

제품 모델명, 고장상태, 전화번호, 주소를 정확히 알고 계시면 보다 빠른 서비스를 받으실 수 있습니다.

• 전화 연결 시,

ARS 안내에 따라 제품을 정확하게 선택하시면 해당 제품의 전문 상담원에게 최고의 서비스를 받으실 수 있습니다.

고객 상담실(제안 및 불만사항) 080-023-7777

인터넷 서비스 신청

www.lgservice.co.kr

• 인터넷 서비스를 이용하시면 제품에 대한 자가진단, 원하는 날짜와 시간에 서비스 신청, 실시간 PC 원격 상담이 가능하여 보다 편리하게 이용하실 수 있습니다.

• 인터넷으로 출장 서비스를 신청 하시면 수리비 할인 혜택을 드립니다.
(단, 당사의 사정에 의해 변경될 수 있습니다.)



서비스품질(SQ) 인증마크란?

서비스품질이 우수한 기업에 대한 품질을 국가 기관인 지식경제부 기술표준원이 보증하는 인증마크입니다.