



DIGITAL_{ez} LG

사 용 설 명 서
LV-C492
LV-C4921



DISPLAY

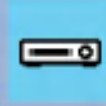

MULTIMEDIA

참쉬운 비디오



HOME APPLIANCE



INFORMATION &
COMMUNICATIONS

고객 무료 전화 상담
전국 어디서나 무료통화
080-970-7777

비디오의 사용방법 또는 신제품에 대한 정보가 필요하실때 이용하세요.
전화요금은 LG전자가 부담합니다.
평일-09:00~20:00, 토/일요일-09:00~17:30(단, 지정 공휴일은 제외)

사용전에 '안전을 위한' 주의사항을 반드시 읽고 정확하게 사용하여 주십시오!
사용설명서에 제품보증서가 포함되어 있습니다.



LG 참쉬운 비디오

Video Cassette Recorder

참 선명한 화질

초정밀 19 마이크로 헤드/3단계 화질선택/ 영상·음성 디지털 위상제어 기능으로 선명한 화질을 오래오래 즐길 수 있어요.

18쪽

헤드청소 도우미

「헤드청소」버튼을 누르면 최적의 방법으로 헤드를 안전하고 완벽하게 닦아줘요.

21쪽

표준시각 자동맞춤

안테나와 전원 플러그만 꽂으면 정확한 표준시각을 자동으로 맞춰줘요.

14쪽

캡션 기능

캡션(자막)이 실린 테이프 또는 캡션방송시 캡션(자막)을 볼수 있어 여학실력을 향상시킬 수 있어요.

22쪽

자막가림 기능

외화 테이프를 재생할 때나 TV를 시청할 때 자막가림 기능을 사용하면 학습에 편리해요.

23쪽

참쉬운 예약녹화

「참쉬운 예약녹화」버튼을 누르면 예약화면으로 바로 들어가고 차례차례 도움말이 있어 설명서 없이도 문제 없어요.

30, 31, 32쪽

녹화시작점 찾기

녹화시작점을 자동으로 찾아가 5초씩 보여줘서 찾으려는 프로그램을 쉽게 찾아갈 수 있어요.

24쪽

더보스피드 되감기/빨리감기

정지 상태에서 되감기 또는 빨리감기 버튼을 3초 이상 계속 누르고있으면 고속 (500배속)으로 되감기 또는 빨리감기를 할 수 있어요.

18쪽

버튼잠금 기능

리모컨의 버튼잠금 버튼을 누르면 비디오 본체 전면의 버튼 사용을 제한 할 수 있어요.

39쪽

기본 편리기능

타사 TV 겸용 리모컨/일몰살플 에너지 절약



- 본 제품은 **VHS** 방식 비디오카세트 녹화기입니다.
- **VHS** 규격 카세트 테이프 이외에는 사용할 수 없습니다.
- 법에 의하여 복사금지된 내용을 녹화 복사하여 발생하는 모든 문제는 책임지지 않습니다.

본 제품은 국내(대한민국)에서만 사용할 수 있습니다. 외국에서는 방송방식, 전원전압이 틀리므로 사용할 수 없습니다. (This unit, which is designed for Korea only, can not be used in foreign countries.)

저희 LG제품을 애용해 주셔서 감사합니다.
설명서를 읽고 사용하시면
훨씬 편리합니다.

| | |
|-------------------------|-------|
| 안전을 위한 주의사항 | 4-6 |
| 각 부분의 이름 | 7-9 |
| 비디오와 TV 연결하기 | 10 |
| 비디오 보기..... | 11 |
| 자동 채널 기억 | 12-13 |
| 표준시각 자동맞춤에 대하여..... | 14 |
| 리모컨을 다른 제품에 사용할 때 | 15-16 |

사용하기 전에

| | |
|--------------------------|-------|
| 비디오 테이프 보기..... | 17 |
| 3 단계 화질선택기능 | 18 |
| 테이프 되감기/빨리감기 방법 | 18 |
| 다양한 화면보기..... | 19-20 |
| 헤드청소도우미 | 21 |
| 캡션 기능..... | 22 |
| 자막가림 기능/순간반복재생..... | 23 |
| 녹화시작점 찾기 기능 | 24 |
| 비디오의 동작상태를 확인해 보세요 | 25 |
| 테이프 카운터/테이프 남은시간 확인..... | 26 |

재생 방법

| | |
|-----------------------------|-------|
| 현재 보고있는 프로그램을 녹화해 보세요... .. | 27-28 |
| 즉시 예약녹화 방법..... | 29 |
| 참쉬운 예약녹화 방법 | 30-32 |
| 예약녹화내용 확인/취소..... | 33-34 |
| 비디오에서 비디오로 테이프 복사할 때 | 35 |
| 캠코더에서 비디오로 테이프 복사할 때 | 36 |
| 위성방송 수신기를 연결해서 녹화할 때 | 37 |

녹화/예약녹화방법

| | |
|--------------------------|-------|
| 자기진단 기능에 대하여 | 38 |
| 버튼잠금 기능에 대하여 | 39 |
| 알뜰살뜰 에너지 절약기능에 대하여 | 39 |
| 이런 점은 고장이 아닙니다. | 40-41 |
| 제품규격..... | 42 |
| 어린이들의 눈은 속일 수 없습니다 | |
| 폐 가전제품에 관하여 | |
| 제품보증서 | |

기타



안전을 위한 주의사항

▶ ‘안전을 위한 주의사항’은 제품을 안전하고 올바르게 사용하여 사고나 위험을 미리 막기 위한 것이므로 반드시 지켜주세요.

▶ 주의사항은 ‘경고’와 ‘주의’의 두가지로 구분되어 있으며 ‘경고’와 ‘주의’의 의미는 다음과 같습니다.



경고

지시사항을 위반할시 심각한 상해나 사망이 발생할 가능성이 있는 경우



주의

지시사항을 위반할시 경미한 상해나 제품 손상이 발생할 가능성이 있는 경우

▶ 사용 설명서를 읽고 난 뒤에는 제품을 사용하는 사람이 항상 볼 수 있는 곳에 보관해 주세요.



경고

직사광선이 들어오는 곳이나 난방기구 등
열이 나는 곳을 피해 주세요.
(화재의 위험이 있습니다.)

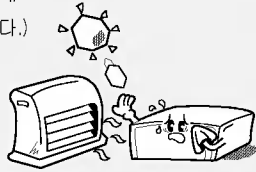

무거운 물건을 올리지 마세요.
(넘어지거나 떨어져서 상해의
원인이 됩니다.)



비디오위에 화병, 화분, 컵, 화장품, 약품,
물 등이 차있는 용기를 놓지 마세요.
(화재 감전의 원인이나 낙하로
인한 부상의 원인이 됩니다.)

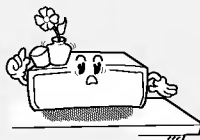

리모컨 등에 사용하고 있는 건전지를 뺄 경우는 어린
이가 건전지를 잘못하여 먹지 않도록
해주세요. 건전지는 유아의
손에 닿지 않는 곳에 두세요.
(만일 어린이가 먹은 경우에는
즉시 의사와 상담하세요.)



통풍 구멍 등으로 금속류(동전, 머리핀, 쇠붙이 등)나 타기
쉬운 이물질(성냥, 종이 등)을
집어넣거나 떨어뜨리지 마세요.
(화재, 감전의 원인이 됩니다.)



전원 플러그가 흔들리지 않도록 확실히 꽂아 주세
요.
(접속이 불안정한 경우는
화재의 원인이 됩니다.)



경고

전등, 번개가 칠 때는 전원 플러그를 빼 주세요.
(화재의 원인이 될 수 있습니다.)



청소시 비디오각 부분에 직접 물을 뿌리지 마세요.
(화재, 감전의 원인이 됩니다.)



제품 표면은 마른 수건으로 가볍게 닦아 주십시오.
화학약품이나 세척제 등은 표면을 변질시키고 칠을 벗겨지게 하므로 절대 사용하지 마십시오. (벤젠, 알코올 등)



연기가 나거나 이상한 냄새가 날 때는 사용을 중단하세요. 이 때는 곧바로 전원을 끄고 플러그를 콘센트에서 뺀 후 서비스 센터에 연락해 주세요.
(그대로 계속 사용하면 화재, 감전의 원인이 됩니다.)

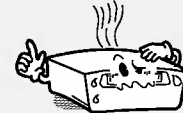

본제품을 분해, 수리, 개조하지 마세요.
(오동작으로 화재, 감전, 다침의 우려가 있습니다.)

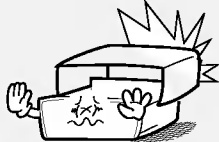

전원 플러그선을 손상시키거나, 가공하거나, 구부리거나, 비틀거나 가열시키지 마십시오.
(플러그선이 손상되어 화재, 감전의 원인이 됩니다.)



주의

습기, 먼지나 그을음 등이 많은 장소에 설치하지 마세요
(화재, 감전의 원인이 됩니다.)

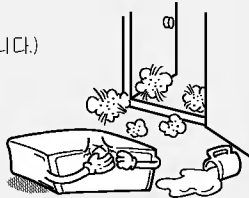

물건을 떨어뜨리거나 충격을 주지 마세요.

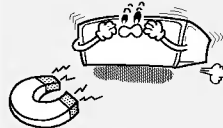
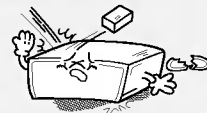

진동이 심한 곳이나 자석 종류가 있는 곳으로부터 밀려주세요.

⚠ 주의

전원 플러그는 물기가 없는 손으로 잡고 취급
하세요. (감전의 원인이 될 수 있습니다.)

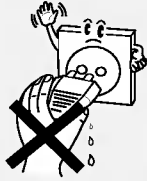

테이프 삽입구에 어린 아이가 손을 넣지
않도록 주의하세요.
손을 넣으면 손이 끼이거나 상처를 입을 수
있습니다.



온도가 너무 높은 곳(35°C이상)이나 낮은 곳
(5°C이하), 습기가 많은 곳에 놓지 마세요.

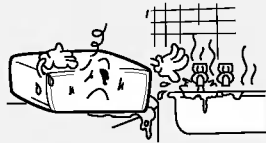

책장 등 통풍이 나쁜 협소한 장소에 비디오를
설치하지 마세요. 테이블보나 커튼 등으로
비디오를 덮지 마세요.
(내부 온도 상승이나 인한 고장
및 화재의 원인이 될 수 있습니다.)



비디오를 안전한 곳에 설치해 주세요.
(비디오의 모서리에 어린이등이
부딪혀 다칠 수 있습니다.)



본체에 꽂혀 있는 케이블을 뺄 때는
케이블 선을 잡지 말고 반드시 케이블의
끝단을 빼 주세요.
(케이블에 의해 다치거나, 본체가
떨어져서 고장이 날 수
있습니다.)



비디오 운반시 주의하여 주세요.
(떨어져서 상처를 입을 우려가
있습니다.)

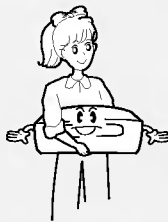

바닥이 튼튼하고 수평인 곳에 설치하세요.
(불안정한 곳에 설치하면 동작이 되지 않을 수도 있습
니다.)

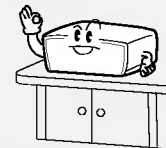

각 부분의 이름

(앞면)

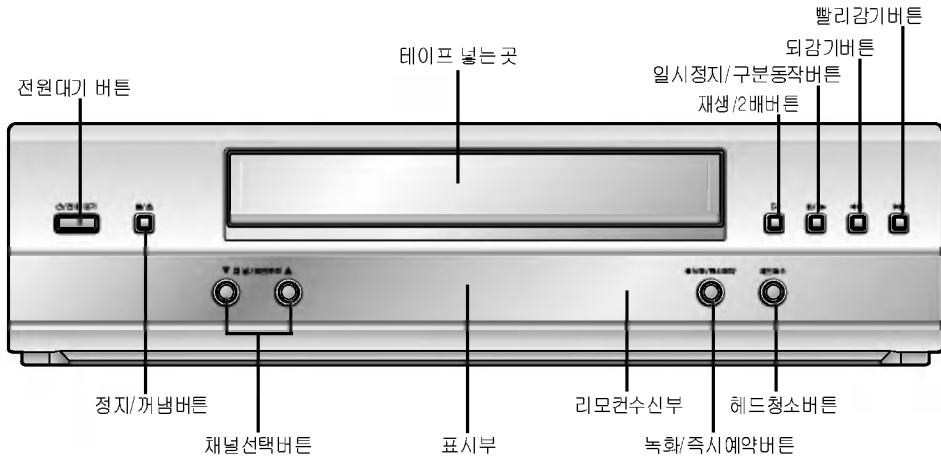

(표시부)

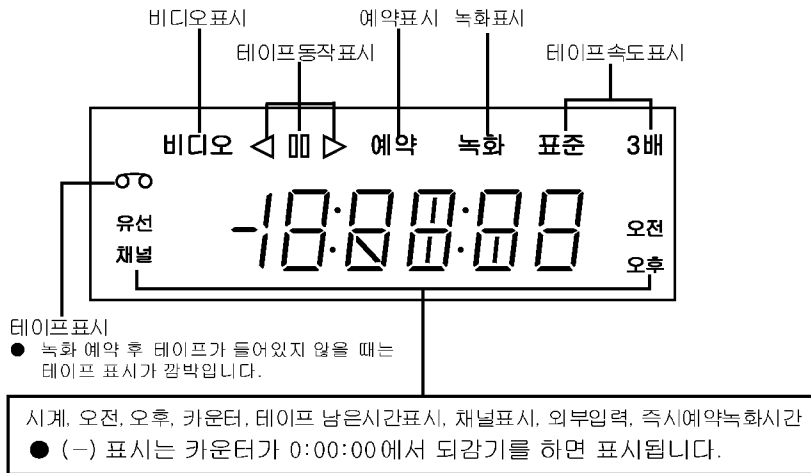

이슬맺힘이란?

추운곳에서 갑자기 난방이 된 따뜻한 장소로 옮겼을 때 또는 여름에 냉방된 차안에서 온도, 습도가 높은 장소로 이동했을 때 등의 갑작스런 기온변화에 의하여 비디오 내부에 물방울이 맺히는 현상을 이슬맺힘이라고 하는데, 그대로 비디오를 사용하면 테이프와 헤드가 손상되므로 반드시 전원을 넣고 2시간 이상 기다리신 후 사용하세요. (비디오 테이프도 위와 같은 상황에서는 습기가 생길 수 있으므로 약 20분 정도 기다리신 후 사용하세요.)

(뒷면)

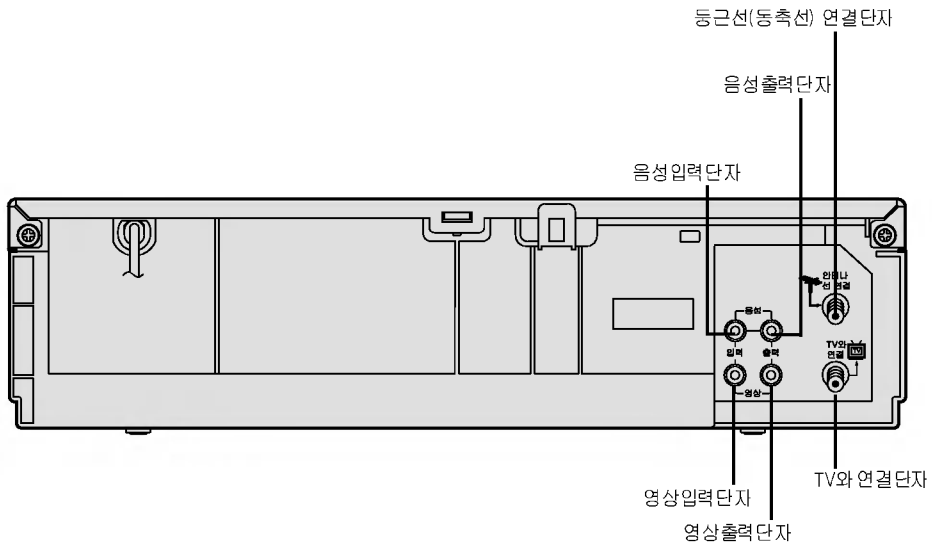

- 비디오 앞면의 리모컨 수신부를 향하여 버튼을 누르세요.

(리모컨)

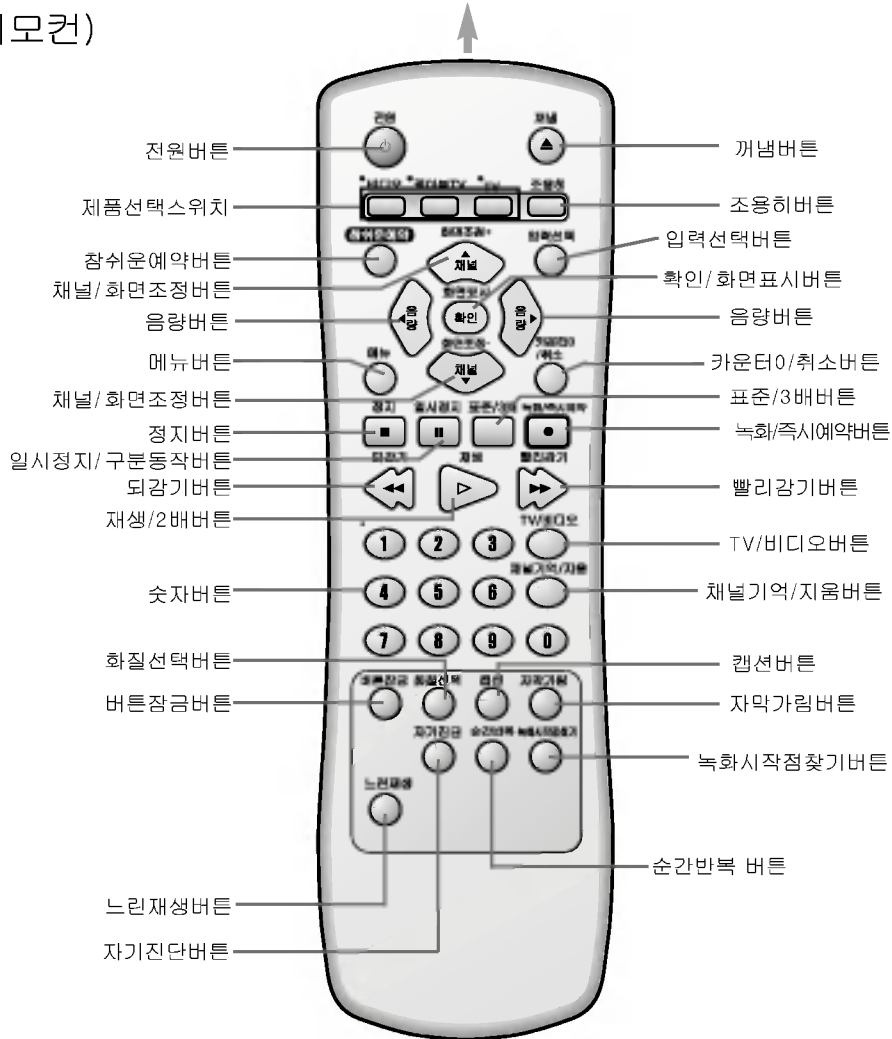

리모컨 사용에 대해

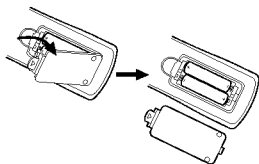

- 건전지는 ⊕, ⊖표시에 맞게 정확히 넣으세요.
(AAA형 건전지를 사용하세요.)
- 장기간 사용하지 않을 때는 건전지를 빼고 보관하세요.
- 새 건전지와 사용하던 것을 섞어서 사용하지 마십시오.
- 리모컨에 심한 충격을 주지 마십시오.

비디오와 TV 연결하기

- 비디오와 TV를 아래와 같이 연결할 경우 TV채널을 3 또는 4 채널을 선택하거나 외부입력(비디오)을 선택해야 합니다.

1 TV 뒷면의 안테나선 단자에 꽂혀 있는 동근선(동축선)(공칭)을 빼서, 비디오 뒷면의 안테나선을 연결 단자에 연결하세요.

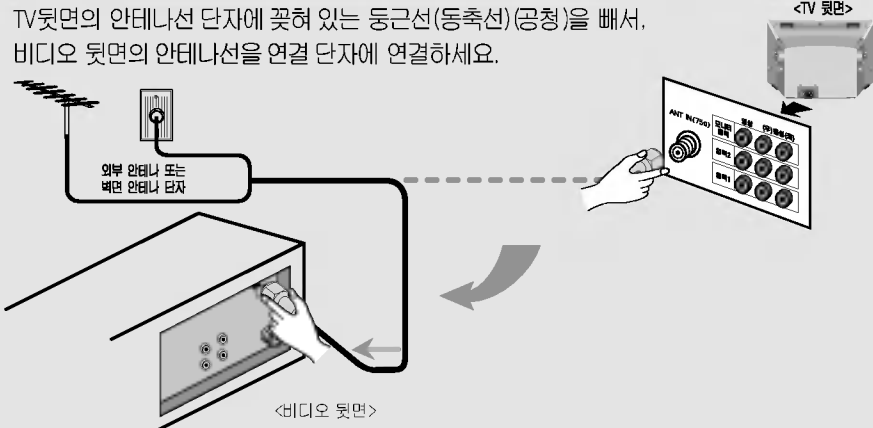

2 연결용선(부속품)으로 비디오와 TV를 연결하세요.

- 연결용선 한쪽을 비디오 뒷면 「TV와 연결」 단자에 꽂고, 다른 한쪽을 TV 뒷면 동근선(동축선)(공칭)이 꽂혀 있던 곳에 꽂으세요.

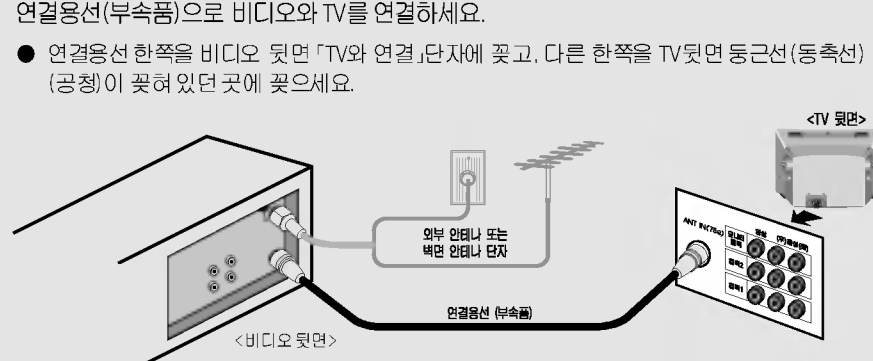

TV에 영상/음성 입력단자가 있을 때는 영상/음성단자 연결선(부속품)으로 단자색상과 코드색 상에 맞춰 꽂으세요.

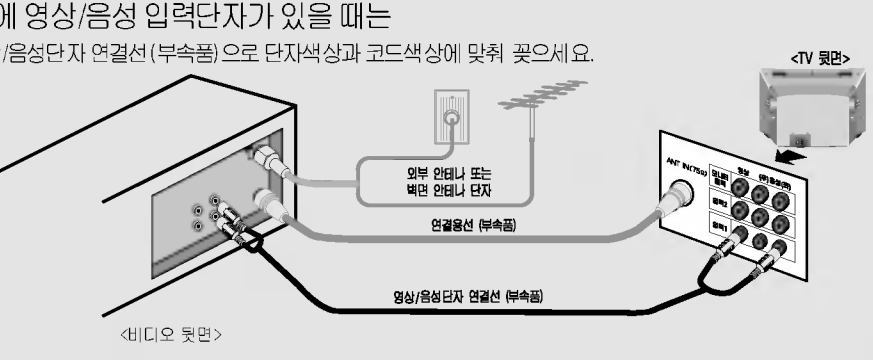



- TV 뒷면의 음성입력단자가 “좌”/“우” 2개인데 비디오 뒷면의 음성출력 단자가 하나인 경우 TV 음성입력 단자 “좌”에 연결하세요.



비디오 보기

10쪽에서 연결용선으로 연결하는 경우

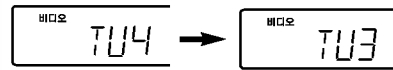
1. 비디오 전원을 켜세요.
 - 본 제품의 전용채널은 공장 출하시 4채널에 맞추어져 있습니다.
2. TV 전원을 켜고, TV 채널을 4채널에 맞추세요.
 - TV 채널 4 에서 방송화면 또는 청색화면이 나타나지 않으면
 - ① TV 채널을 3채널에 맞추고
 - ② 비디오 전원을 꺼 주세요.
 - ③ 비디오 전면의 채널 선택 「▲/▼」 버튼을 5초간 눌러 주세요.
비디오 표시부에 「TV03」이 표시됩니다.



10쪽에서 영상/음성단자 연결선으로 연결하는 경우

1. 비디오 전원버튼을 눌러 전원을 켜세요.
2. TV 전원을 켜고, TV 또는 TV 리모컨에 있는 「TV/외부입력(비디오)버튼」을 눌러 「외부입력」을 선택하세요.
 - TV의 「외부입력」을 선택하여 테이프를 보면 연결용선으로만 연결했을 때보다 더욱 깨끗하고 선명한 화질과 음질로 테이프를 감상하실 수 있습니다.



비디오 테이프에 대해 알아두세요.

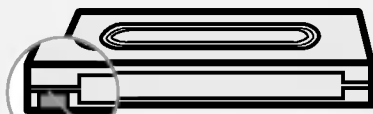

녹화 탭

- 녹화 탭이 부착되어 있는 테이프를 녹화용 테이프라 하고,
- 녹화 탭을 떼어낸 테이프를 재생용 테이프라고 합니다.
「재생용 테이프를 비디오에 넣으면 바로 재생이 시작됩니다. 또한 재생용 테이프는 녹화가 되지 않으므로 중요한 내용이 기록된 테이프일 경우는 녹화 탭을 떼어 보관하세요.」
- 녹화 탭이 있는 테이프를 녹화하고 싶을 때는 녹화 탭이 있던 곳을 비닐테이프를 견고하게 붙인 후 녹화용 테이프를 사용하세요.
- 비디오 테이프를 넣을 때 방향에 주의하세요.

자동 채널 기억

- 자동 채널 설정을 해두면 채널(▲/▼)버튼을 사용하여 간편하게 보고싶은 채널을 선택할 수 있습니다.
- 자동 채널 설정은 정규방송시간에 하셔야만 채널이 빠짐없이 기억됩니다.
- TV 메뉴화면을 보면서 아래 순서와 같이 채널을 기억시키세요.

■ TV를 켜고 3 또는 4채널을 선택하거나 외부입력(비디오)을 선택하세요.

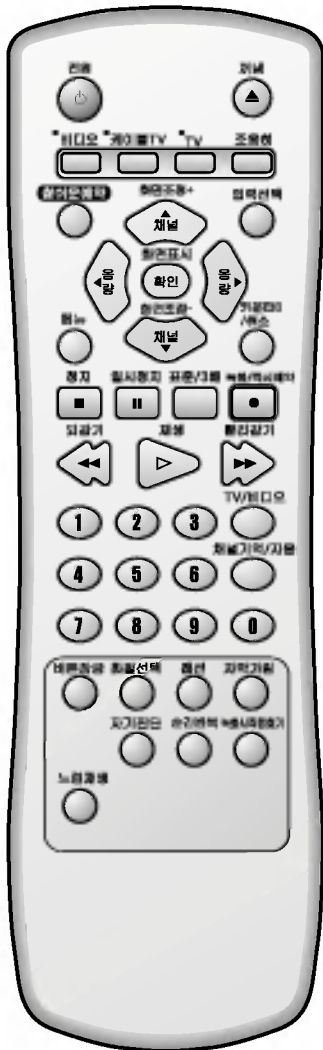

1 메뉴버튼을 누르세요.

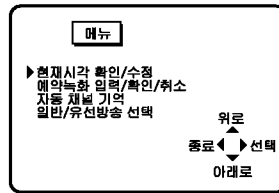

2 「▲/▼」 버튼을 눌러 「자동 채널 기억」 위치로 ►을 이동하세요.

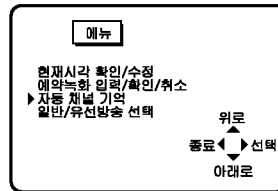

3 「▶」 버튼을 누르세요.

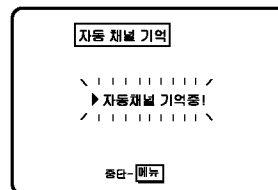

- 방송 선택(일반방송/유선방송)과는 상관없이 전 채널 탐색 후 자동으로 채널이 기억됩니다.
- 기초 설정 화면이 나타날 때까지 기다리세요.

4 자동 채널 설정 후 아래 화면이 나타납니다.

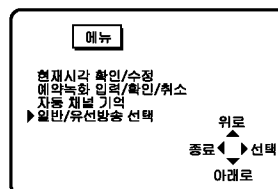

- 5** 「▶」 버튼을 누른 후, 지역 유선(공청)안테나를 연결했을 때는 「▲/▼」 버튼을 눌러 ▶을 「유선 방송」으로 이동하세요.
- 일반 방송: 일반 외부 안테나를 연결한 경우
 - 유선 방송: 지역 유선 안테나로 연결한 경우

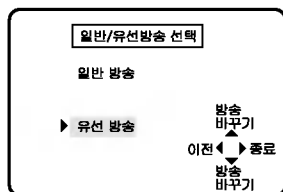

- 6** 「▶」 버튼을 누른 후, 메뉴버튼을 누르세요.
- 메뉴 화면이 사라집니다.

- 7** 채널(▲/▼)버튼을 눌러 기억된 채널을 확인하세요.
- 기억된 채널이 나타납니다.

- 지역 유선안테나는 케이블 TV 방송과는 다르므로 주의하세요.
- 유선/일반방송은 지역관할 유선방송국에서 보내주는 채널을 수신 합니다.

기억되지 않은 채널 기억시키기

- 방송신호가 약해서 기억되지 않은 채널을 간단히 추가로 기억시킬 수 있습니다.
1. 숫자버튼을 눌러 기억시키고 싶은 채널을 선택하세요.
 2. “채널기억”이라는 표시가 나오도록 채널기억/지움버튼을 누르세요.



- 아래와 같이 표시됩니다.

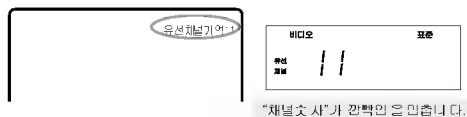

- 채널(▲/▼)버튼을 눌러 추가로 기억한 채널을 확인하세요.

불필요한 채널 지우기

- 같은 채널이 두개씩 기억되어 있을 때 또는 화질이 나쁜 채널을 지울 수 있습니다.
1. 채널(▲/▼)버튼을 눌러 지우고 싶은 채널을 선택하세요.
 2. “채널지움”이라는 표시가 나오도록 채널기억/지움버튼을 누르세요.



- 아래와 같이 표시됩니다.



- 채널(▲/▼)버튼을 눌러 채널을 바꾸면 지워진 채널은 선택되지 않습니다.

표준시각 자동맞춤에 대하여

- 동근선(동축선)이 비디오에 연결되어 있는 상태에서 전원 플러그를 콘센트에 꽂으면 잠시 후 현재 시각이 자동으로 비디오 표시부에 표시됩니다.
- 자동 시각 설정 기능은 KBPS방송(KBS1, KBS2, MBC, SBS, EBS)을 수신할 때에만 가능합니다. (자동 시각 설정 신호를 방송국에서 서비스하지 않을 경우 이 기능은 동작되지 않습니다.)
- 지역 유선 방송 시청시(낮시간 녹화 재방송) 자동 시각 설정에 대한 비디오 표시 시각이 현재시각과 다르게 설정되는 경우가 있습니다. 이런 경우 「현재시각 확인/수정」 메뉴화면에서 현재시각을 맞춰주세요.

■ TV를 켜고 3 또는 4채널을 선택하거나 외부입력(비디오)을 선택하세요.

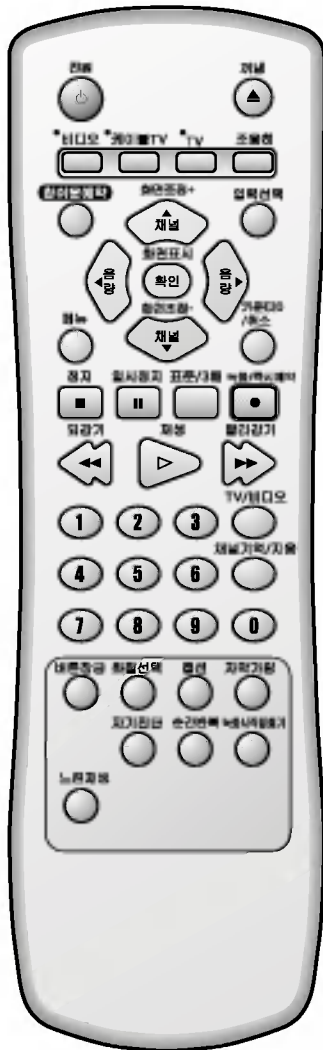

1 메뉴버튼을 누른 후, 「▲/▼」버튼을 눌러 「현재시각 확인/수정」 위치로 ▶을 이동 후 「▶」를 누르세요.

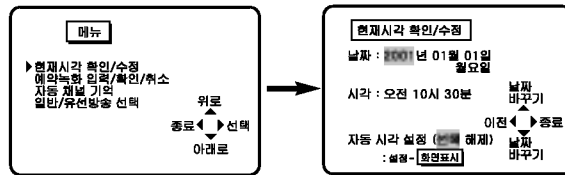

2 이동(◀/▶)버튼과 수정(▲/▼)버튼을 사용하여 날짜와 시각을 맞추세요.

예) 2003년 09월 24일 오전 10시30분

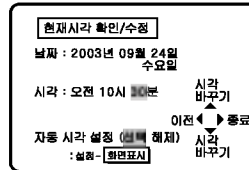

- ◀ 버튼 : 이전으로 이동, ▶ 버튼 : 다음으로 이동.
- ▲ 버튼 : 숫자가 더해지고, ▼ 버튼 : 숫자가 강해집니다.
- 「시」를 맞출 때 오전, 오후를 정확히 선택하세요.
오전 : 밤 12시부터 낮 11시 59분까지
오후 : 낮 12시부터 밤 11시 59분까지

3 화면 표시버튼을 눌러 자동 시각 설정 기능을 선택 또는 해제 할 수 있습니다.

- 선택: 자동 시각 설정 기능이 동작됩니다.
- 해제: 자동 시각 설정 기능이 동작되지 않습니다.

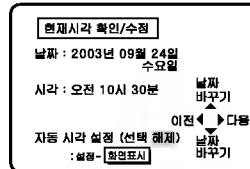

4 완료 시 「▶」를 누른 후, 「◀」버튼을 누르세요.

- 비디오 표시부에 입력된 시각이 표시됩니다.

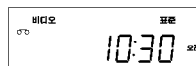

리모컨을 다른 제품에 사용할 때

- 비디오리모컨 하나로 TV와 케이블 방송수신기(컨버터)를 동작시킬 수 있습니다.

TV용 리모컨으로 사용하려면

- 1 리모컨의 TV버튼을 누르고 있는 상태에서 숫자버튼으로 아래의 TV 회사별 지정번호를 선택하세요.

예) 「LG」TV일 경우 TV버튼을 누르고 있는 상태에서 숫자버튼 01, 02, 03 또는 04를 누르세요.

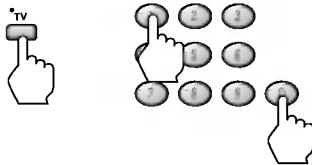

| TV 회사 | 지정번호 |
|-------|--|
| LG | 01, 02, 03, 04 |
| 삼성 | 05, 06 |
| 대우 | 07, 08, 09, 10, 11, 12, 13, 14, 15, 16, 17 |
| 아남 | 18, 19, 20, 21, 22, 23, 24, 25, 28 |
| 소니 | 26 |
| 필립스 | 27 |

케이블 방송 수신기(컨버터) 리모컨으로 사용하려면

- 1 리모컨의 케이블TV버튼을 누르고 있는 상태에서 숫자버튼으로 아래의 케이블 방송 수신기(컨버터) 회사별 지정번호를 선택하세요.

예) 「LG」컨버터일 경우 케이블 TV버튼을 누르고 있는 상태에서 숫자버튼 01 또는 04를 누르세요.

| 컨버터 회사 | 지정번호 |
|-------------|------|
| LG1 | 01 |
| 삼성1 | 02 |
| 나우 | 03 |
| LG2/태평양 | 04 |
| 대릉 | 05 |
| 삼성2/동국 | 06 |
| 대한 | 07 |
| 세우 | 08 |
| 제니스(ZENITH) | 09 |
| 태광 | 10 |
| 범우 | 11 |

- 2 TV를 향해 전원버튼을 눌러 TV 전원이 켜지는지 또는 꺼지는지 확인하세요.



- 1번 동작을 TV 전원이 켜지는 시점까지 지정번호를 바꿔가며 천천히 반복하세요.
- TV 종류에 따라 호환(동작)되지 않을 수 있습니다.

다음과 같은 경우에는 맞추어진 TV설정이 해제될 수 있으니 위와 같은 방법으로 재설정하여 주세요.

- ① 간전지를 교환한 경우
- ② 심한 충격(낙하 등)을 주었을 때

- 2 전원버튼을 눌러 컨버터 전원이 켜지는지 확인하세요.



- 이 리모컨은 케이블 방송 수신기(컨버터) 제조 회사에 따라 동작이 안될 수도 있습니다.

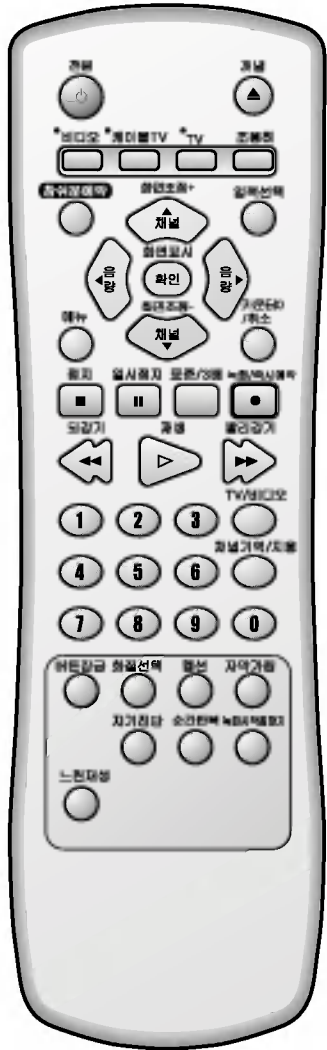

TV에 사용할 수 있는 버튼

리모컨의 TV버튼을 누른 후 사용하세요.

전원, 채널선택(▲/▼), 음량(◀/▶), 조음히, 입력선택버튼 (TV에 있는 TV/외부입력버튼과 같은 동작이 됩니다.)을 TV에 사용할 수 있습니다.
(숫자버튼은 사용할 수 없습니다.)

케이블 방송 수신기(컨버터)에 사용할 수 있는 버튼

리모컨의 케이블 TV버튼을 누른 후 사용하세요.

전원, 채널선택(▲/▼), 0~9버튼을 사용할 수 있습니다.



- 15쪽 동작중 TV 또는 케이블 방송 수신기(컨버터)의 전원이 켜지면 바로 멈추세요.
- 리모컨의 건전지를 교환했을 때는 15쪽 동작을 다시 해주세요.
- 리모컨 사용전 반드시 제품선택 버튼을 누른 후 사용하세요.
- 제품에 따라 본 리모컨으로 동작시킬 수 없거나 동작되지 않는 버튼도 있습니다.



비디오 테이프 보기

- TV를 켜고 3 또는 4채널을 선택하거나 외부입력(비디오)을 선택하세요.



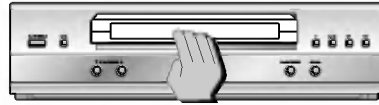

1 전원버튼을 눌러 비디오 전원을 켜세요.

2 재생할 테이프를 넣고 재생 버튼을 누르세요.



- 녹화 탭이 없는 테이프를 넣으면 자동으로 전원이 켜지면서 재생이 됩니다. (11쪽 참조)
- 테이프를 입구까지 가볍게 밀어 넣으면 자동으로 들어갑니다.

3 필요에 따라 아래의 버튼을 누르세요.

- 재생중 정지시키려면 정지버튼을 누르세요. 
- 테이프를 꺼내려면 정지 상태에서 꺼냄버튼을 누르세요. 

재생 방법

화면 조정

- 재생중 노이즈(화면잡음)가 나타나면 「자동화면조정」 기능이 동작되어 자동으로 노이즈(화면잡음)가 나타나지 않도록 조정해 줍니다.
- 자동으로 화면이 조정되지 않고 계속해서 노이즈(화면잡음)가 나타날 때는 리모컨의 화면조정「+」또는 「-」버튼이나 본 비디오 전면의 채널「▲」또는 「▼」버튼을 눌러 노이즈(화면잡음)가 적게 나타나도록 조정하세요.

전원 자동 꺼짐

- 되감기 동작중에 전원버튼을 누르면 테이프를 되감기 후 자동으로 비디오 전원이 꺼집니다.
- 영상신호가 없는 상태로 10분이 경과되면 자동으로 전원이 꺼집니다. (절전효과)

3 단계 화질선택 기능



- 재생테이프 상태에 따라 화질선택을 하여 보다 깨끗한 재생화면을 즐길 수 있습니다.

재생 중에 화질선택버튼을 누르세요.

계속해서 화질선택버튼을 눌러 테이프 상태에 맞는 화질선택을 하세요.

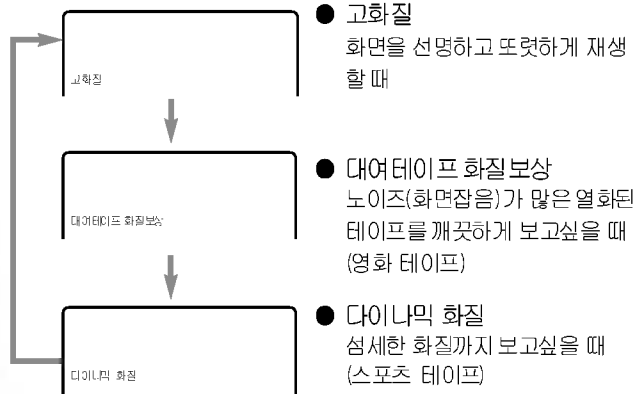

테이프 되감기/빨리감기 방법



되감거나 빨리감으려면

정지 상태에서 되감기버튼 또는 빨리감기버튼을 누르세요.

- 180배속 되감기 또는 빨리감기 상태가 됩니다.

고속(터보스피드)으로 되감거나 빨리감으려면

정지 상태에서 되감기버튼 또는 빨리감기버튼을 3초 이상 계속 누르세요.

- 화면에 ►► (고속) 또는 ◀◀ (고속) 자막이 표시되고 500배속 되감기 또는 빨리감기 상태가 됩니다.



- 녹화 탭이 없는 테이프를 넣었을 경우에는 자동 재생이 되므로 정지버튼을 누른 후 빨리감기 또는 되감기를 하세요.
- 테이프의 시작 또는 끝부분에서는 되감기 또는 빨리감기 속도가 감속됩니다.

다양한 화면보기

- 테이프의 다양한 변속 화면을 볼 수 있습니다.

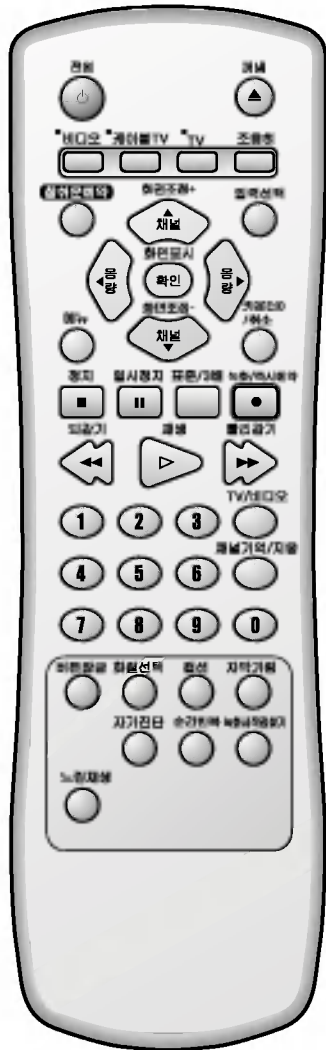

2배 재생

보통 재생 속도보다 2배 빠른 재생화면을 보려면 재생중에 재생버튼을 누르세요.



- 다시한번 재생버튼을 누르면 정상속도로 재생됩니다.
- 2배속화면에서 노이즈(화면잡음)가 나올 경우 화면조정 「+」 또는 「-」버튼으로 조정하세요.

일시정지/구분동작 화면

재생중에 일시정지버튼을 누르세요.



- 일시정지화면 상태에서 다시 일시정지버튼을 누르면 누를 때 마다 한 장면씩 구분재생됩니다.
- 재생버튼을 누르면 정상속도로 재생됩니다.
- 일시정지화면이 5분 이상 계속되면 테이프와 헤드보호를 위해 자동으로 정지상태가 됩니다.
- 일시정지화면에서 화면이 떨릴 경우 화면조정 「+」 또는 「-」버튼을 눌러 화면떨림을 조정하세요.

느린재생

재생화면을 느린속도로 볼 때는 재생화면 상태에서 느린재생버튼을 누르면 느린재생 상태가 됩니다.



- 느린재생이 30초 이상 계속되면 정상속도로 재생됩니다.
- 재생버튼을 누르면 정상속도로 재생됩니다.

재생 방법



탐색

재생화면을 빠른 속도로 보고 싶을 때는 재생 중에 되감기 또는 빨리감기버튼을 누르세요.



- 재생버튼을 누르면 정상속도로 재생됩니다.
- 탐색이 3분 이상 계속되면 정상속도로 재생됩니다.

들춰보기

정지된 테이프를 빨리감기나 되감기 중에 테이프의 화면내용을 확인하려면 되감기 또는 빨리감기버튼을 계속 누르고 있으세요.



- 테이프의 화면내용을 확인할 수 있습니다.
- 버튼에서 손을 떼면 되감기 또는 빨리감기 상태로 돌아옵니다.



- 화면 변속 재생시 노이즈(화면잡음)는 나타나지만 고장은 아닙니다.



헤드청소 도우미

- 클리닝 테이프는 가까운 LG전자 대리점 또는 테이프 판매점에서 구입하세요.

저희 LG 영상 비디오 헤드 클리닝 테이프를 사용하시면 재미있는 영상을 즐기며 편리하게 헤드를 닦을 수 있습니다.



<정상화면>



<헤드이물화면>

- 비디오 헤드가 더러워졌을 때는 테이프 재생 화면이 뿌옇게 되고 점점 화면이 보이지 않고 화면에 「헤드이물검출」 표시가 나타납니다.

LG 영상 비디오 헤드클리닝 테이프를 사용한 방법

습식용 클리닝 테이프를 사용한 방법

- 1 클리닝 테이프를 넣으세요.



- 2 재생버튼을 누르세요.

- 아래의 순서대로 클리닝 진행화면이 나타납니다.



클리닝 시작 클리닝 진행 클리닝 완료

- 헤드가 많이 더러워졌을 때는 클리닝 시작후 재생화면은 나오지 않고 소리만 나올 수 있으므로 잠시 기다리시면 재생화면이 나옵니다.
- 화면을 보면서 화질이 깨끗해지면 클리닝을 멈춰주세요.

- 3 꺼냄버튼을 눌러 클리닝 테이프를 꺼내세요.



- 4 재생용 테이프를 넣고 재생시켜 화면과 음성이 잘 나오는지 확인하여 보세요.

- 위의 1~3의 순서로 헤드를 닦은 후에도 화면이 정상적으로 나오지 않으면 2~3번 다시 헤드를 닦아주세요.



- 클리닝 테이프를 장시간 사용하면 비디오 헤드가 마모되므로 클리닝 테이프 사용시 주의하세요.

- 1 클리닝 테이프에 클리닝액을 4~5 방울 떨어뜨린후, 클리닝 테이프를 넣으세요.



- 2 비디오 앞면에 있는 헤드청소버튼을 눌러주세요.

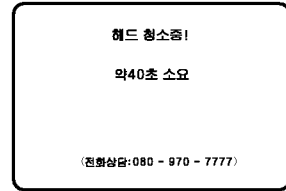

재
생
방
법



캡션 기능

● 캡션(자막)이 실려 있는 테이프 재생시 사용해 보세요. 어학 실력 향상에 도움을 받을 수 있습니다.

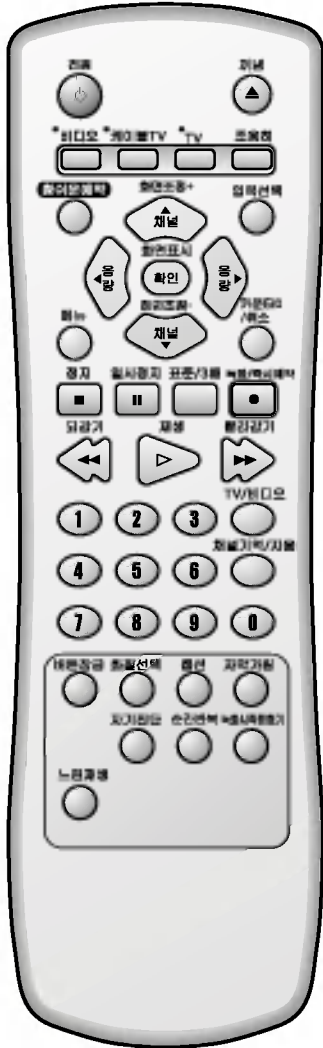

1 캡션(자막)이 기록된 테이프를 넣고 재생버튼을 누르세요.

(캡션이 기록된 테이프에는 또는 표시가 있습니다.)

2 캡션버튼을 눌러 화면에 캡션(자막)이 나타나도록 선택하세요.

- 계속해서 캡션버튼을 누르면 캡션1 → 캡션2 → 꺼짐 순서로 캡션모드가 선택됩니다.

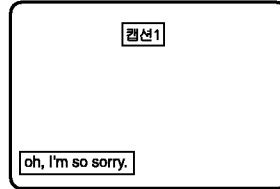

- 대부분의 캡션(자막)은 「캡션1」을 선택하면 나타납니다만, 「캡션2」를 선택해야 자막이 나타나는 경우도 있습니다.



- 캡션이 기록된 테이프에는 또는 표시가 있습니다.
- 캡션(자막)이 실려 있지 않은 테이프는 캡션을 선택해도 자막이 나타나지 않습니다.
- 비정상 테이프로 기록되어 화면상태가 안좋은 경우 자막에 이상 문자가 나타나거나 문자가 안 보일 경우도 있습니다.
- 위와 같은 테이프인 경우 캡션버튼을 누르면 늦게 자막이 표시되는 경우도 있습니다.
- 캡션(자막) 테이프 재생 중에 자막이 표시된 상태에서 화면표시버튼을 누르면 화면표시가 나타나고, 캡션(자막)기능이 사라집니다. 따라서 캡션(자막)을 다시 나타나게 하려면 화면표시버튼을 눌러 화면표시를 사라지게 하세요.
- 이 비디오는 영문 캡션(자막)만을 재생합니다.
- TV가 캡션TV일 경우에는 비디오나 TV 들중 하나는 캡션을 꺼짐이나 해제를 선택 하세요.

자막가림 기능

- 테이프를 재생할 때나 TV를 시청할 때 나타나는 내용을 숨길 때 편리합니다.
- 자막가림 기능을 사용하여 음성 들으면서 어학 학습을 하면 편리합니다.

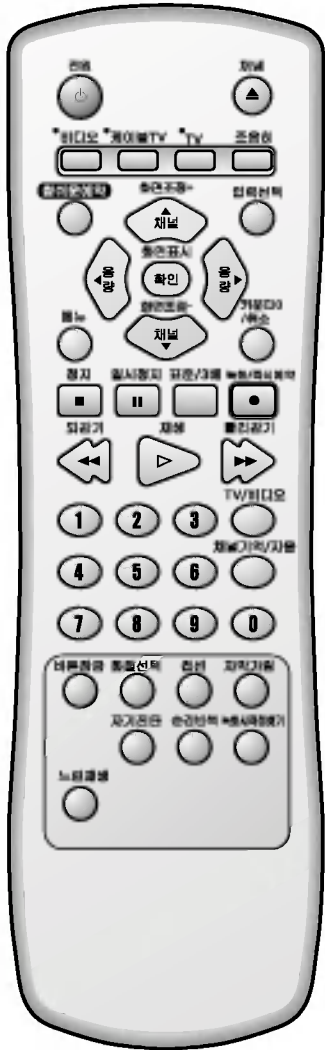

- 1 테이프를 재생 또는 TV 시청시에 자막을 가릴 때 **자막가림** 버튼을 누르세요.
 - 내용이 나타나는 부분의 자막을 가려줍니다.



- 2 자막가림 기능을 해제하고 싶을 때 **자막가림** 버튼을 다시 한번 누르세요.
 - 자막가림이 사라지면서 화면에 자막이 다시 나타납니다.
 - 느린재생이나 빠른 재생화면 중에는 자막가림이 사라집니다.
 - 아래와 같은 경우 자막가림이 사라집니다.
 - 채널 및 입력을 변경할 경우
 - 메뉴 또는 캡션 버튼을 누를 경우
 - TV 시청 중 비디오테이프를 시청할 경우

- 방송 신호가 없을 경우는 자막가림 동작이 되지 않습니다.
- 다양한 변속 화면이 불안정한 경우 자막가림이 깨질 수도 있습니다. 이런 경우 자막가림 버튼을 눌러 자막가림을 시리지게 하세요.

재생 방법

순간반복재생

일반 테이프(모노) 재생시 순간반복버튼을 누르면 누르고 있는 시간만큼 역탐색 후 순간반복 재생이 됩니다.

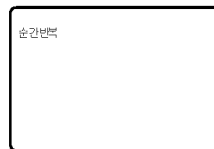

- 누르고 있는 시간만큼 테이프가 되감긴 후 2회 반복 재생 됩니다.



녹화시작점 찾기 기능

- 하나의 테이프에 여러가지 프로그램이 녹화된 경우 녹화시작위치를 신속하고 쉽게 찾을 수 있는기능입니다.

녹화시작점 찾기신호 활용

- 녹화시작점 신호는 녹화가 시작될 때 자동으로 기록됩니다.
(녹화된 프로그램의 시작 부분을 찾아약 5초동안 보여준 후 사라 집니다.)

녹화시작점 순서를 알지 못할 경우

- 각각의 프로그램 녹화시작 위치를 알지 못할 경우 녹화 시작부분을 보면서 내용을 확인할 때 사용하는 방법입니다.



녹화시작점 확인 방법

- 1 비디오 테이프 시청중 녹화시작점 찾기버튼을 누르세요.

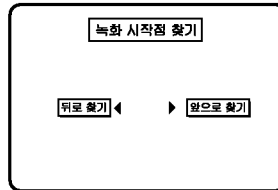

- 2 찾고 싶은 방향에 따라 「◀ 또는 ▶」버튼을 누르세요.

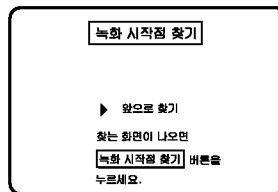

- 녹화시작점이 감지되면 5초간 재생이 되고 다음 녹화 시작점을 찾습니다.
- 도중에서 멈출때는 정지버튼을 누르세요.

- 3 찾고있는 프로그램이 화면에 나타나면, 즉시 녹화시작점 찾기버튼을 누르세요.

- 그 부분부터 재생이 시작됩니다.



- 아래의경우에 녹화시작점 신호를 찾지 못할 수 있습니다.
 - 테이프의 맨 처음부터 녹화를 시작하는 경우,
 - 녹화시작점 신호 근처에서 「◀ 또는 ▶」버튼을 눌렀을 경우



비디오의 동작상태를 확인해 보세요

● 비디오의 현재 동작상태를 확인하고 싶을 때 사용하세요.

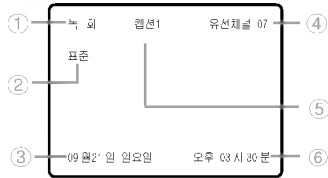

- ① 타이프 동작 표시
- ② 타이프 속도 표시(표준, 3배)
- ③ 현재 날짜 표시
- ④ 방송 채널 표시
- ⑤ 캡션 표시
- ⑥ 현재 시각 표시(카운터, 남은시간)



화면 표시버튼을 누르세요.

- 계속해서 화면 표시버튼을 3초 이내에 누르면 화면내용이 아래와 같이 변경됩니다.
- 3초가 지나면 하단의 오른쪽 표시내용만 화면에 남습니다.

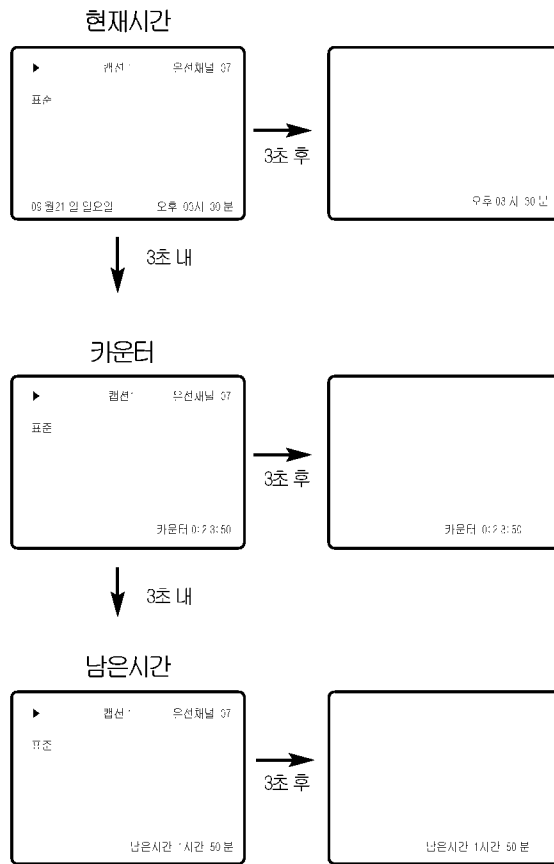

재
생
방
법

- 오른쪽 화면표시만 남은 상태에서 다시 한번 화면표시버튼을 누르면 화면의 표시내용은 사라집니다.
- 카운터와 남은시간 표시는 타이프가 비디오안에 있을 때만 나타납니다.

테이프 카운터/테이프 남은시간 확인

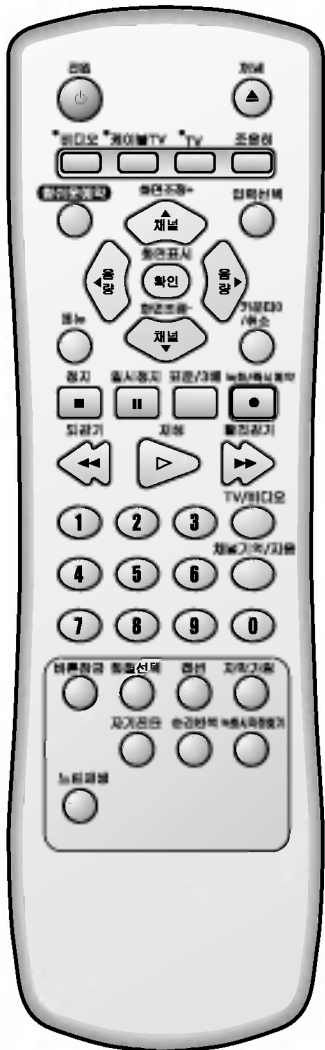

테이프 카운터 확인

- 테이프 카운터는 테이프의 진행 상태를 「시, 분, 초」 단위로 표시해 줌으로 녹화 또는 재생시 테이프의 진행상태를 정확히 알 수 있습니다.

녹화 또는 재생중 확인버튼을 계속 눌러 TV화면에 카운터가 표시되도록 선택하세요.

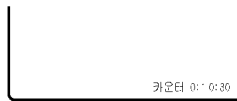

<TV화면>

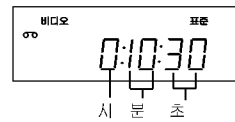

<표시부>



- 테이프가 진행중일 때 카운터 숫자가 멈추면 아무것도 녹화되지 않은 부분입니다.
- 카운터 표시가 나타나 있는 상태에서 취소버튼을 누르면 「카운터 0:00:00」으로 됩니다.
- 테이프 카운터 0:00:00 상태에서 되감기를 하면 「-」 표시가 나타납니다.

테이프 남은시간 확인

- 사용중인 테이프가 얼마만큼 남아 있는지를 시간으로 알아볼 수 있습니다.

녹화 또는 재생중 확인버튼을 계속 눌러 TV 화면에 남은시간이 표시되도록 선택하세요.

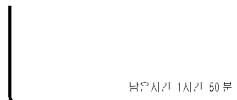

<TV화면>

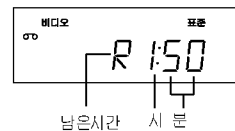

<표시부>

남은시간이 「-시간 - -분」으로 표시될 때

- 테이프를 막 놓았을 때 또는 재생이나 녹화를 막 시작했을 때 표시됩니다만 잠시후 남은시간이 표시됩니다.
(남은시간 표시를 위해서는 약간의 시간이 필요합니다.)
- 남은시간은 녹화속도 (표준/3배)에 따라 계산되어 표시됩니다.

현재 보고있는 프로그램을 녹화해 보세요

● 반드시 10쪽과 같이 비디오와 TV를 연결하세요.

■ TV를 켜고 3또는 4채널을 선택하거나 외부입력(비디오)을 선택하세요.



1 녹화 탭이 있는 녹화용 테이프를 넣으세요.(11쪽 참조)



2 비디오의 채널버튼을 눌러 녹화할 채널을 선택하세요.

필요에 따라 표준/3배버튼을 눌러 녹화속도를 선택하세요

- 표준: 화질과 음질이 중요시 되는 내용 녹화시 선택
- 3배: 장시간드라마, 스포츠등을 녹화할 때 선택 (표준보다 테이프를 3배 길게 사용할 수 있습니다.)
- 비규격 테이프는 남은시간이 다를 수 있습니다.

| 테이프 종류 | 최대 녹화시간 | |
|--------|---------|---------|
| | 표준 녹화 | 3배 녹화 |
| T-60 | 1시간 | 3시간 |
| T-90 | 1시간 30분 | 4시간 30분 |
| T-120 | 2시간 | 6시간 |
| T-160 | 2시간 40분 | 8시간 |

3 녹화/즉시예약버튼을 누르세요.

- 표시부에 「녹화」가 표시되고, 녹화가 시작됩니다.

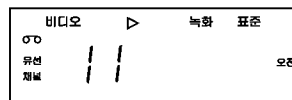

4 녹화를 끝낼 때는 정지버튼을 누르세요.



녹화를 잠시 멈출 때

녹화도중 일시정지버튼을 누르세요. (녹화가 잠시 중단됩니다.)

- 녹화를 계속할 때는 다시 녹화 또는 일시정지버튼을 누르세요.
- 녹화 일시정지가 5분이상 계속되면 테이프와 헤드보호를 위해 자동으로 정지상태가 됩니다.

녹화하면서 다른 프로그램을 보고자 할 때

예) 7채널을 녹화하면서 11채널을 볼 때

1 27쪽의 순서대로 녹화를 시작하세요.

2 비디오 리모컨의 TV/비디오버튼을 누르세요.

- 비디오 표시부의 「비디오」 표시가 사라집니다.

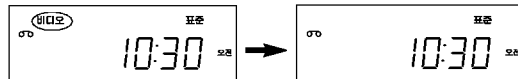

3 TV의 채널버튼으로 11번채널 (보고 싶은 채널)을 선택하세요.

- 영상/음성단자로 TV를 연결하여 시청하는 경우 TV에 있는 TV/외부입력버튼을 눌러 TV선택 후 TV채널을 보고싶은 채널에 맞추세요.
- 연결용선(부속품)으로 연결되어 있어야 녹화중에 다른 채널을 시청할 수 있습니다.(10쪽 2번 참조)
- 케이블TV용 컨버터를 사용하고 있을때는 녹화하면서 다른 채널을 볼 수 있습니다.

즉시 예약녹화 방법

- 시청중 급한 일로 자리를 떠야할 때, 현재 보고 있는 프로그램을 녹화하거나, 녹화하고 있는 프로그램이 녹화 완료 후 자동으로 비디오의 전원이 꺼지게 할 때 사용해 보세요.



- 1 녹화중 녹화/즉시예약버튼을 한번 누르세요.
또는 정지중에 녹화/즉시예약버튼을 두번 누르세요.

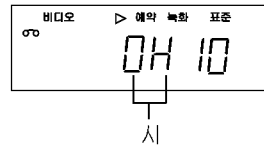
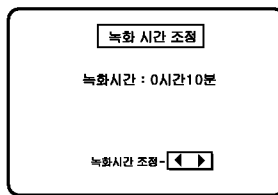

<TV화면>

<표시부>

- 즉시예약녹화 화면이 나타나고, 녹화시간이 자동으로 10분간 예약됩니다.

- 2 녹화/즉시예약버튼 또는 「◀/▶」버튼을 눌러 녹화시간을 조정하세요.

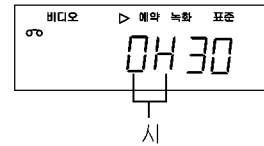
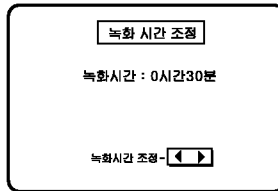

<TV화면>

<표시부>

- 녹화/즉시예약버튼 또는 ▶버튼을 누르면 녹화시간이 10분씩 연장되고, 4시간까지 조정할 수 있습니다.
- ◀버튼을 누르면 녹화시간이 10분씩 감소됩니다.
- 화면 표시는 약 7초 후 자동으로 사라집니다.
- 예약된 녹화가 끝난후에는 전원이 자동으로 꺼집니다.



- 즉시 예약 녹화를 멈출때는 정지버튼을 누르세요.
- 즉시 예약 녹화시간을 연장할때는 녹화중 녹화/즉시 예약버튼을 눌러 녹화시간을 연장하세요.
- TV를 시청하지 않을 때는 TV를 꺼주세요.

비디오 / 예약 녹화 표준

참쉬운 예약녹화 방법

- 외출 또는 여행등으로 보고싶은 채널을 볼수 없을 때 예약녹화를 사용하세요.
 - 한달에 7가지 프로그램을 예약녹화할 수 있습니다.
- 반드시 10쪽과 같이 등근선(동축선) 예) 오늘 11채널 오후 10시부터 오후 11시 00분 이 연결되어 있어야 합니다.
- TV를 켜고 3 또는 4채널을 선택하거나 외부입력 (비디오)을 선택하세요.
- 비디오의 현재시각이 정확한지 확인하세요.(14쪽 참조)
- 녹화용 테이프를 넣어 주세요.

참쉬운 예약버튼을 누르세요.

- 메뉴화면에서예약녹화 입력을 설정하지 않고 리모컨의 참쉬운 예약버튼을누려 바로 예약녹화를 설정할 수 있습니다.



1

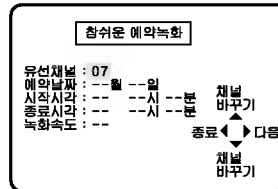

2

「▲또는▼」버튼을 눌러 녹화할 채널을 맞추세요.

- 비디오에 기억되어 있는 채널만 선택할 수 있습니다.

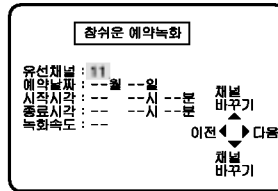

- 영상/음성 입력 단자를 통해 예약 녹화할 때는 「▲또는▼」 버튼을 눌러 외부입력을 선택하세요.

3

「▶」버튼을 누른 후 「▲또는▼」버튼을 눌러 녹화할 날짜를 맞추세요.

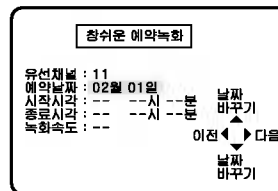

녹화날짜 선택에 대하여 (▲ 또는 ▼버튼을 눌러 선택하세요.)

- 녹화날짜 선택시 필요에 따라 녹화주기 선택 기능을 활용하세요.
- 녹화주기란 매주 특정 요일에 반복적으로 녹화할 수 있는 기능입니다.

● 날짜선택 : 녹화날짜는 오늘을 기준으로 한달내의 날짜를 선택할 수 있습니다.

● 요일 및 주기선택 : 월요일, 화요일... 월~금, 월~토, 월/화, 수/목, 토/일등 요일을 선택한 경우에는 선택된 주기에 따라 녹화 완료후 예약내용이 자동으로 다음주 또는 다음날로 연장 기억됩니다.

● 녹화를 취소할 때는 예약녹화내용 확인/취소(33~34쪽)를 참조하세요.

● 녹화주기는 아래와 같은 순서로 선택할 수 있습니다. (오늘이 2월 1일인 경우)

2월 1일 ↔ 2월 2일 ... 2월 28일 → 매주목요일 → 매주금요일

↕

매주(토/일) → 매주(수/목) → 매주(월/화) → 매주(월~토)

↕

2월 1일 ...

4 「▶」버튼을 누른 후 녹화 시작시각과 끝나는 시각을 맞추세요.

- 「▲또는▼」버튼과 「▶」버튼을 눌러 시, 분을 차례로 맞추세요.

참쉬운 예약녹화

유선채널 : 11
 예약날짜 : 02월 01일 시각 바꾸기
 시작시각 : 오후 10시 00분 --시 --분
 종료시각 : --시 --분 이전 ◀ ▶ 다음
 녹화속도 : -- 속도 바꾸기

- 시를 맞출때 오전, 오후를 정확히 맞추세요.
 오전 : 밤12시부터 낮 11시 59분까지
 오후 : 낮 12시부터 밤11시 59분까지

5 「▶」버튼을 누른 후, 녹화속도를 선택하세요.

- 「▲또는▼」버튼을 눌러 녹화속도 선택후 「▶」버튼을 누르세요.

참쉬운 예약녹화

유선채널 : 11
 예약날짜 : 02월 01일 속도 바꾸기
 시작시각 : 오후 10시 00분 ◀ ▶
 종료시각 : 오후 11시 00분 이전 ◀ ▶ 종료
 녹화속도 : 자동 속도 바꾸기

- 자 동: 테이프의 남은시간에 따라 녹화속도가 「3배」로 바뀌어 녹화됩니다. (단, 테이프 남은시간이 부족할 때는 처음부터 3배 모드로 테이프가 남아있는 양만큼만 녹화됩니다.)
- 표 준: 화질이나 음질이 중요시 되는 내용을 녹화할 때 선택. (영화 또는 음악 프로그램)
- 3 배: 장시간 드라마, 스포츠등을 녹화할 때 선택. (「표준」보다 테이프를 3배 길게 사용할 수 있습니다.)

6 예약녹화 설정 후 참쉬운 예약버튼 또는 「▶」버튼을 누르면 화면내용이 사라집니다.

- 계속 예약할 때는 참쉬운 예약 버튼을 다시 한번 누르고 순서 2번부터 반복하세요.
- 비디오에 녹화 탭이 없는 테이프가 안착되었거나 테이프가 없을 경우 "▶녹화 탭이 있는 테이프를 넣어야 예약녹화를 시작!"라는 화면이 나타납니다.

7 비디오 전원이 켜져 있거나 꺼져 있어도 예약녹화를 수행합니다.

- 비디오의 전원버튼을 눌러 전원을 꺼주시면 전력소비를 줄일 수 있습니다.

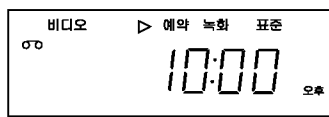

- 「예약」 문자가 표시부에 나타납니다.
- 예약녹화 시작시각이 되면 자동으로 녹화가 시작됩니다.

예약녹화중 녹화를 멈추려면

전원버튼 또는 정지버튼을 누르세요.



- 예약녹화 설정 후 비디오의 전원을 꺼 놓으면 예약녹화 시작시각에 자동으로 비디오 전원이 켜지면서 녹화가 시작되고 녹화 완료 후 비디오의 전원이 자동으로 꺼집니다.

일반 예약녹화 방법

- 참쉬운 예약녹화 방법을 이용하지 않고 메뉴버튼을 사용해 예약 녹화를 설정할 수도 있습니다.
- 메뉴버튼을 이용하여 설정하면 예약 녹화 입력으로 바로 이동하여 녹화를 반복할 수 있습니다.

메뉴버튼을 누른 후, 「▲/▼」 버튼을 눌러 「예약녹화 입력/확인/취소」 위치로 ▶을 이동한 후 「▶」 버튼을 누르세요.

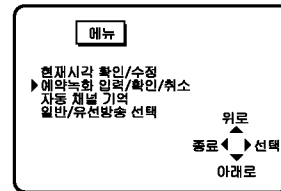

- 예약녹화 입력 화면이 나타납니다. 이후동작은 참쉬운 예약녹화 방법 순서 2번부터 5번까지 동작시키세요.(30~31)
- 예약녹화 설정 후 「▶」 버튼 또는 메뉴버튼을 2번 누르세요. 예약녹화 설정 화면이 사라집니다.
- 계속 녹화 할 경우 「▶」 버튼을 누르세요. (예약녹화 입력 위치가 바로 나타납니다.)

예약녹화 내용 확인/취소

● 예약내용을 확인하거나 수정 및 취소할 때 사용해 보세요.

예약내용 확인방법

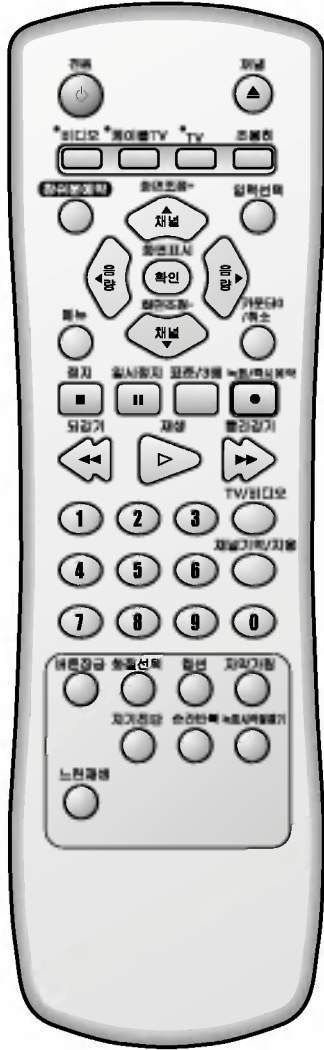

1 메뉴 버튼을 누른 후, 「▲/▼」 버튼을 눌러 「예약녹화 입력/확인/취소」 위치로 ▶을 이동하세요.

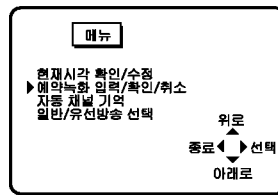

2 「▶」 버튼을 누르세요.

● 예약녹화 화면이 나타납니다.



- 예약녹화는 7개까지 예약할 수 있습니다.
- 예약녹화 시 예약시각이 중복되지 않도록 주의하세요. (예약시각이 중복되면
 - ① 예약 시작시각이 가장 빠른 프로그램.
 - ② 시작시각이 같을 때는 먼저 예약된 프로그램만이 제대로 녹화됩니다.)
- 테이프 끝까지 녹화가 되면 자동으로 되감긴 후 테이프가 나옵니다. (이 때는 새로운 테이프를 교체하세요.)

3월 / 동양 / 개원 / 10월



비디오에서 비디오로 테이프 복사할 때

- 녹화중인 내용을 TV화면으로 보려면 TV를 켜고 3 또는 4채널을 선택하거나 외부입력을 선택하세요.

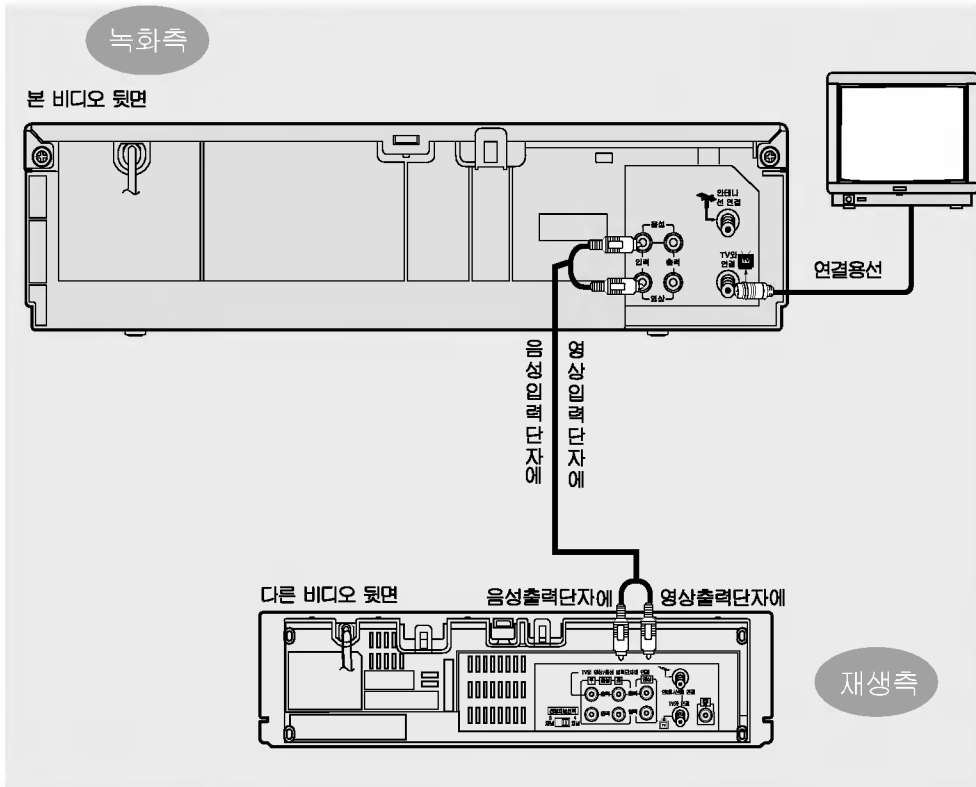

테이프 복사 방법

- ① 재생측 비디오의 전원을 켜고 재생할 테이프를 넣으세요.
- ② 녹화측 비디오의 전원을 켜고 녹화용 테이프를 넣으세요.
- ③ 녹화측 비디오의 입력선택버튼을 눌러 표시부에 「외부입력(AU)」가 표시되도록 선택하세요.
- ④ 재생측 비디오의 재생버튼과 녹화측 비디오의 녹화버튼을 누르세요. (테이프 복사가 시작됩니다.)
- ⑤ 완료 후 재생측과 녹화측 비디오의 정지버튼을 누르세요.

입력선택

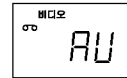

- 녹화중 불필요한 부분이 나타나면 녹화측 비디오의 일시정지버튼을 눌러 재생측의 불필요한 부분을 보낸 후 다시 일시정지 또는 녹화버튼(녹화측)을 눌러 녹화를 계속 진행하세요. (일시정지가 5분이상 계속되면 테이프와 헤드보호를 위해 자동으로 정지상태가 됩니다.)
- 종류가 다른 비디오를 연결하여 사용할 때는 그 비디오의 사용 설명서를 반드시 읽어 주십시오.
- 재생측 테이프에 복사방지용 신호가 기록된 테이프(대어 테이프)는 녹화측에서 녹화가 정상적으로 기록되지 않습니다.

비디오 / 오디오 / 영상 / 음성

캠코더에서 비디오로 테이프 복사할 때

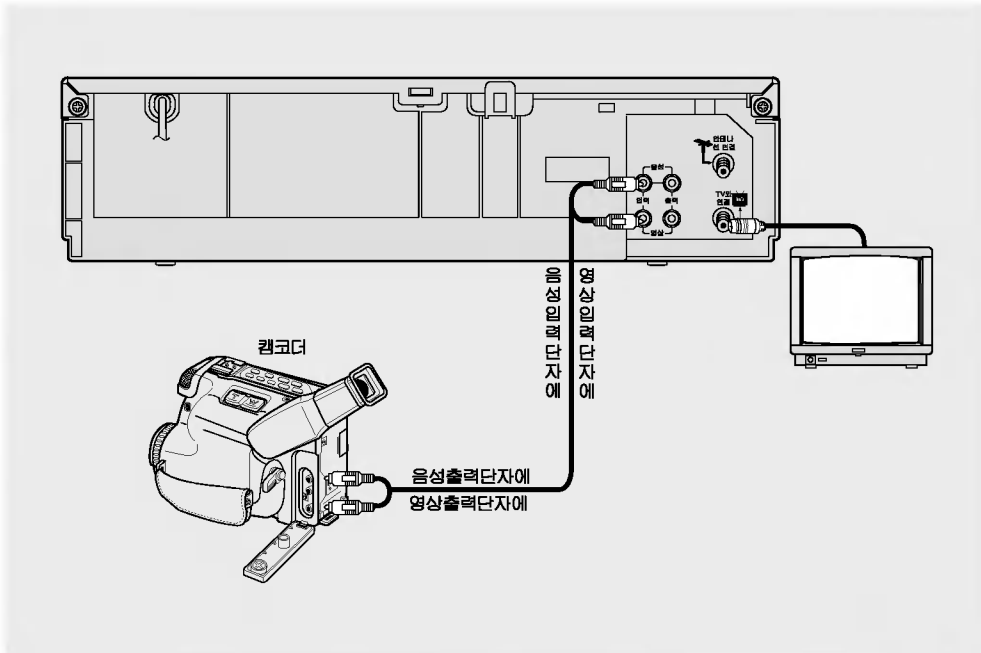

캠코더로 녹화한 내용을 TV화면으로 보려면

- ① TV의 전원을 켜고 3 또는 4채널을 선택하세요.
(영상/음성단자 연결선으로 TV와 비디오를 연결했을 때는 외부입력을 선택하세요.)
- ② 비디오 전원을 켜고 리모컨의 입력선택버튼을 눌러 「외부입력 (AU)」을 선택하세요.

입력선택



비디오
 AU
- ③ 캠코더의 재생버튼을 누르세요.
(캠코더로 녹화한 내용이 TV화면에 나타납니다.)

캠코더로 녹화한 내용을 비디오에 녹화하려면

- ① 위의 ①~②번까지 동작시키세요.
- ② 캠코더의 재생버튼과 비디오의 녹화버튼을 누르세요.
(녹화가 시작됩니다.)
- ③ 완료후 캠코더와 비디오의 정지버튼을 누르세요.



위성방송 수신기를 연결해서 녹화할 때

- 위성방송 수신기가 있을 때는 비디오와 연결하여 위성방송을 녹화할 수 있습니다.

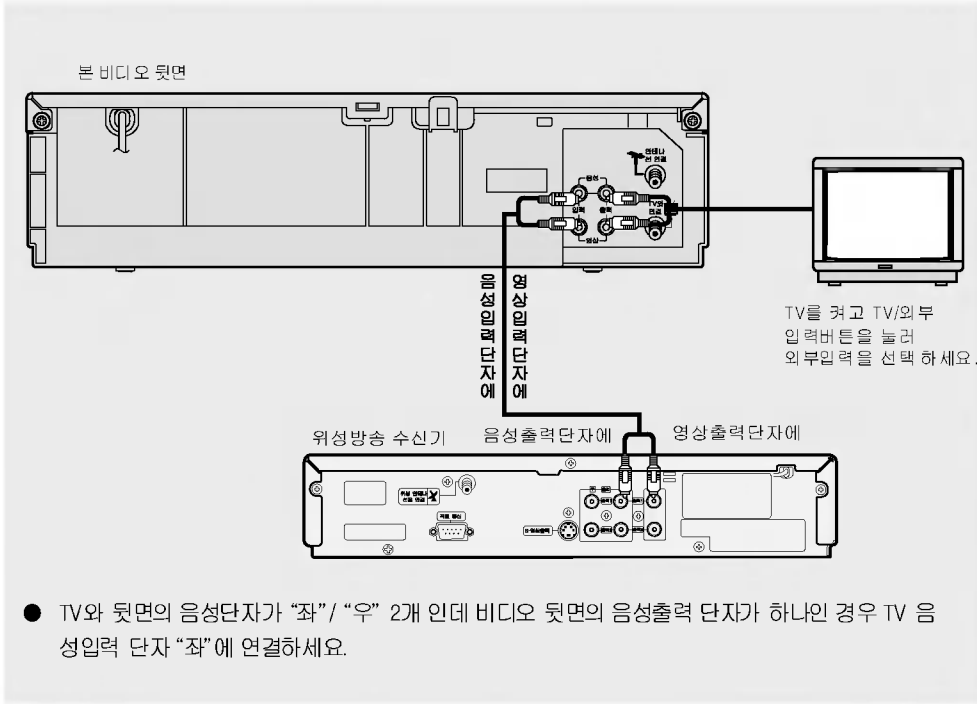

위성방송 녹화방법

- ① 비디오에 녹화용 테이프를 넣으세요.
- ② 리모컨의 입력선택버튼을 눌러 「외부입력 (AU)」를 선택하세요.
- ③ 위성방송 수신기의 전원을 켜고, 채널선택버튼을 눌러 녹화할 채널을 선택 하세요.
- ④ 비디오의 녹화버튼을 눌러 녹화를 시작하세요.
 - 녹화를 멈출때는 정지버튼을 누르세요.
 - 완료시간을 설정할때는 29쪽 즉시예약녹화를 참조하세요.

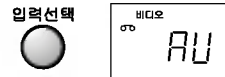

- 위성방송 수신기와 연결후 예약녹화를 할 때는 예약채널 선택시 「외부입력」을 선택하고 시각을 입력하세요.
- 위성방송 수신기의 전원을 켜고 예약할 채널을 선택후 위성방송 수신기의 전원은 켜 채로 두세요.

사후/동인 개원 안내

자기진단 기능에 대하여

- 비디오의 현동작상태, 테이프 상태, 화질/음질상태등을 알아볼 때 사용하면 편리합니다.



자기진단버튼을 누르세요.



- 자기진단버튼을 다시 한번 누르면 자기진단 화면이 사라집니다.

자기 진단 표시에 대해

자기진단 표시는 비디오의 현상태 뿐만 아니라 비디오에 이상이 발생되었음을 알려줍니다.

(자기진단버튼을 누르면 다음과 같이 표시됩니다.)

| 증 상 | TV표시내용 | 표시부 |
|---|-----------------------------------|-------|
| 동근선(동축선)이 연결되어 있지 않을 때, 방송신호가 정지된 경우 | 자기진단 화면 | F1 |
| 데크에 문제가 있을 때 | 비디오 동작 안내 자기진단 화면과 서비스 안내 전화번호 | d1~d7 |
| 헤드에 문제가 있을 때 | 헤드이물 자기진단화면 | 표시없음 |
| 이상이 없을 때 | 자기진단 화면 | 표시없음 |

- 이상이 발생되었음을 알리는 자기진단 화면이 나타나면 먼저 비디오의 전원버튼을 눌러 비디오 전원을 껐다 켜주세요.

버튼잠금 기능에 대하여

- 버튼잠금 기능을 설정하면 유아들의 장난에 의한 시청 방해 또는 제품고장을 방지 합니다.



리모컨의 버튼잠금버튼을 누르세요.

- 비디오 표시부에 「SAFE」가 표시됩니다.

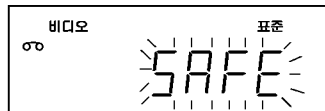

- 버튼잠금 기능을 설정하면 제품전면버튼이 동작되지 않습니다. (리모컨으로만 제품이 동작됩니다.)
- 버튼잠금 기능을 해제하려면 리모컨의 버튼잠금버튼을 다시 한번 누르세요.
비디오 표시부에 「OFF」가 표시됩니다.



- 알뜰살뜰 모드에서는 버튼잠금 기능이 알뜰살뜰 모드가 해제됩니다.
- 정전시는 버튼잠금 기능이 해제됩니다.
- 리모컨 버튼조작시 버튼잠금 기능은 해제됩니다.

알뜰살뜰 에너지 절약기능에 대하여

- 본 제품을 사용하지 않을 경우 알뜰살뜰 기능을 사용하면 초절전 상태가 되어 전력소비를 줄일 수 있습니다.



비디오전면 또는 리모컨의  버튼을 3초이상 누르면 자동으로 전원이 꺼집니다.
(표시부가 완전히 꺼집니다.)









알뜰살뜰 모드로 진입 후 다시 비디오를 동작 시키려면 본 제품 전면 또는 리모컨의 전원버튼을 누르세요.



이런 점은 고장이 아닙니다

● 제품 사용중 아래의 증상이 나타나면 증상별로 조치사항을 고려 조치해 주세요.

| 증상 | 조치사항 | |
|--|---|--|
| <ul style="list-style-type: none"> ● 재생 화면에 노이즈(화면잡음)가 나타난다. ● 재생화면과 음성이 나오다 안 나오다 한다. ● 음성만 나오고 화면이 잘 안나온다. ● 화면이 흐리게 나오면서 중간 중간 줄이 나타난다. | 1) 화면조정버튼을 사용하여 화면 조정을 해 보세요. (17쪽 참조) 2) 테이프가 나쁜 것일 수 있으므로 다른 재생 테이프로 바꾸어 재생해 보세요. ● 클리닝 테이프로 비디오 헤드를 닦아 주세요. (21쪽 참조) | |
| <ul style="list-style-type: none"> ● 테이프가 들어가지 않는다. | <ul style="list-style-type: none"> ● 테이프 삼입구에 손을 넣어 테이프가 들어 있는지, 또는 다른 물건(어린이 장난감, 놀이기구 등)이 들어 있는지 확인하세요. ● 테이프가 들어 있을 때는 꺼냄버튼을 눌러 테이프를 꺼내고, 다른 물건이 들어 있을 때는 손을 다치지 않게 조심해서 꺼내 주세요. | |
| 증상 | 확인사항 | 조치 |
| <ul style="list-style-type: none"> ● TV 프로그램이 녹화되지 않는다.  | <ul style="list-style-type: none"> ● 등근선(동축선)이 "안테나선을 연결" 단자에 꽂혀 있습니까? ● 표시부에 선택한 채널번호가 나타나 있습니까? ● 녹화버튼을 눌렀을 때 테이프가 나오지 있습니까? | <ul style="list-style-type: none"> ● 「비디오와 TV」 연결을 참조 하세요. (10쪽 참조) ● 채널번호가 나타나 있지 않을 때는 입력선택버튼을 눌러 채널번호가 나타나게 하세요. ● 녹화용 테이프로 바꾸세요. (11쪽 참조) |
| <ul style="list-style-type: none"> ● 방송화면에 노이즈(화면잡음)가 나타난다.  | <ul style="list-style-type: none"> ● 비디오로 녹화하면서 다른 채널을 TV로 시청하고 있습니까? ● 비디오를 사용하지 않는데 비디오 전원이 켜져 있지 않습니까? | <ul style="list-style-type: none"> ● 리모콘에 있는 TV/비디오버튼을 눌러 비디오 표시부에 "비디오" 표시가 사라지게 하세요. ● 비디오 전원버튼을 눌러 전원을 꺼 주세요. |
| <ul style="list-style-type: none"> ● 재생화면이 나오지 않는다.  | <ul style="list-style-type: none"> ● TV와 비디오가 바르게 연결되어 있습니까? ● 영상·음성연결선으로 영상·음성 단자가 있는 TV와 연결 했습니까? ● 영상·음성 단자가 없는 TV와 연결했습니까? | <ul style="list-style-type: none"> ● TV와 비디오를 바르게 연결하세요. (10쪽 참조) ● TV에 있는 TV/외부입력버튼을 눌러 「외부입력(비디오)」을 선택 하세요. ● TV 채널을 3 또는 4채널에 맞추세요. |
| <ul style="list-style-type: none"> ● 예약 녹화가 안된다.  | <ul style="list-style-type: none"> ● 표시부에 현재시각이 표시되어 있습니까? ● 테이프에 녹화 탭이 있습니까? | <ul style="list-style-type: none"> ● 현재시각을 맞추어 주세요. (14쪽 참조) ● 녹화 탭이 있는 테이프로 교체 하세요. |

| 증 상 | 확 인 사 항 | 조 치 |
|---|--|---|
| <ul style="list-style-type: none"> ● 리모컨이 동작되지 않는다.  | <ul style="list-style-type: none"> ● 건전지가 너무 오래되지 않았습니까? ● 건전지가 바르게 들어가 있습니까? ● 사용하고자 하는 제품에 맞게 리모컨의 제품선택버튼을 눌렀습니까? ● 다른 제품(TV) 동작이 되지 않습니까? | <ul style="list-style-type: none"> ● 건전지를 교체하세요. ● 건전지를 바르게 넣으세요. ● 리모컨의 제품선택버튼을 사용하고자 하는 제품에 맞도록 누르세요. TV일 때는 「TV」를, 컴퓨터일 때는 「케이블 TV」버튼을 누르면 됩니다. (15쪽 참조) ● 15쪽을 참고하세요. |
| <ul style="list-style-type: none"> ● 비디오가 정상동작을 않는다. (재생 테이프가 나온다.)  | <ul style="list-style-type: none"> ● 표시부의 테이프 표시  가 깜박이고 있습니까? | <ul style="list-style-type: none"> ● 예약 문자가 표시되어 있을 때는 예약이 설정되어 있으므로 녹화용 테이프를 넣어 주세요. |
| <ul style="list-style-type: none"> ● 전원이 들어오지 않는다.  | <ul style="list-style-type: none"> ● 전원 플러그가 빠져있지 않습니까? ● 전원이 잠시 정전된 것이 아닙니까? | <ul style="list-style-type: none"> ● 전원 플러그를 콘센트에 정확히 꽂으세요. ● 전동이나 가정용 전기 기구를 동작시켜 보세요. |
| <ul style="list-style-type: none"> ● 테이프 빨리감기 또는 되감기를 할 때 속도가 느리다. | <ul style="list-style-type: none"> ● 테이프의 시작 또는 끝부분이 아닙니까? ● 재생테이프를 넣고 빨리감기 또는 되감기 버튼을 사용하지는 않습니까? | <ul style="list-style-type: none"> ● 테이프의 시작 또는 끝부분인지 확인하세요. (18쪽 참조) ● 녹화 탭이 없는 테이프를 넣었을 경우에는 자동 재생이 되므로 정지버튼을 누른 후 빨리감기 또는 되감기를 하세요. |



제품규격

- 본 제품의 외관 디자인 및 제품 규격은 제품의 질을 더 높이기 위하여 소비자에게 알리지 않고 바꾸는 수가 있습니다.

| | | | |
|---|---|---|-------------------------------------|
| 전 | 원 | : | 교류 110~220V, 60Hz |
| 소 | 비 | 전 | 력 : 12W |
| 능 | 화 | 방 | 식 : 회전 2헤드 헤리칼 스캔 애지무스 방식 |
| 헤 | 드 | | 수 : 4개 |
| 테 | 이 | 프 | 속 |
| 사 | 용 | 테 | 이 |
| 능 | 화 | 시 | 간 |
| 고 | 속 | 되 | 감 |
| | | | 기 : 약 43초 (T-120 테이프 사용) |
| | | | (500배속) |
| 영 | 상 | 수 | 신 |
| | | | 채 |
| | | | 널 |
| | | | 널 : VHF 2- 13 채널, UHF 14-69 채널 |
| | | | : 유선채널 01~125 |
| 신 | 호 | 방 | 식 |
| 변 | 조 | 방 | 식 |
| | | | 식 : NTSC 방식, 칼라신호 |
| | | | 식 : 휘도신호: FM 방식 |
| | | | : 색신호: 저역변환 90° 쉬프트 방식 |
| 영 | 상 | 입 | 력 |
| 영 | 상 | 출 | 력 |
| | | | 비 : 43dB 이상 |
| 신 | 호 | 대 | 잡 |
| 음 | 성 | 입 | 음 |
| | | | 력 : 라인(LINE)-6.0dBm 47k Ω 이상 |
| 음 | 성 | 출 | 력 |
| | | | 력 : 라인(LINE)-6.0dBm 1k Ω 이하 |
| 안 | 테 | 나 | 입 |
| 안 | 테 | 나 | 출 |
| | | | 력 : 75 Ω |
| | | | 력 : 채널 3, 채널 4 |
| | | | 기 : 360×94.5×230mm |
| 중 | | | 량 |
| | | | 량 : 약 2.7kg |
| 허 | 용 | 주 | 위 |
| | | | 온 |
| | | | 도 : 5°C~35°C |
| 허 | 용 | 상 | 대 |
| | | | 습 |
| | | | 도 : 30%~60% |

■부속품

- 연결용선



- 영상 / 음성 단자 연결선



- 리모컨



- 건전지

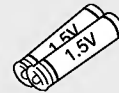

어린이들의 눈은 속일 수 없습니다

- 본 비디오는 단순한 오락영화나 흥미위주의 비디오물을 보는데만 활용되어서는 아니될 것이며, 어린이, 청소년 등 온가족이 함께 모여 같이 보고 느끼고 토론함으로써 첨단매체가 가지는 좋은 기능을 최대한 활용하여 올바른 비디오 문화를 조성하는데 우리 모두가 합심 노력하여야 할 것입니다.

우리들이 모두 볼 수 있는 건전한 비디오물은 다음과 같은 내용입니다.

● 교육물

어학, 수학, 과학 등 교재 및 상식

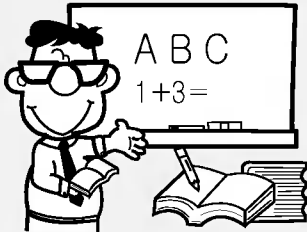

● 생활문화물

건강, 음식, 스포츠, 의상, 국내외 관광, 원예작물, 도자기, 노사성공 사례 등



● 전통문화물

문화재 전례행사, 관혼상제 등 의식행사



비디오테이프의 표지에 제목이 인쇄되지 않고 싸인펜 등으로 쓰여진 비디오물은 보지 않도록 하시기 바라며 또한 표지 및 스티커에 공연윤리 위원회의 "심의번호"나 문화부의 "허가번호"가 기재되어 있지 않은 것도 불법 비디오입니다.

● 예술분야

음악, 국악, 무용, 발레, 오페라, 연극, 영화, 가요 등 현대 및 추억속의 연예물 등



● 청소년기획물



어린이들의 눈은 속일 수 없습니다!

불건전한 비디오작품을 가정에서 아이들 몰래 부모님들이 보실 수는 없는 것입니다.

푸르고 하얀 꿈을 안고 맑고 고운 심성을 가꾸며 커 나가야 할 내 자녀들에게 부모님들의 무관심으로 불건전한 비디오작품이 보여진다면 자녀들의 건강한 정신이 병들게 되며 나아가서는 청소년의 비행을 낳게 하는 무서운 결과를 초래할 것입니다.

우리 모두 하나되어 불법 불량 비디오의 유통을 철저히 추방하여 "온 가족이 같이 모여" 함께 보는 비디오문화를 조성합시다.



폐 가전제품에 관하여

폐 가전제품 처리절차

신규제품 구입시



LG전자 대리점에서 신제품을 구입한 후, 기존 제품을 버리고자 할 경우에는 신규제품 배달시 무상으로 처리해 드립니다.

단순 폐기시

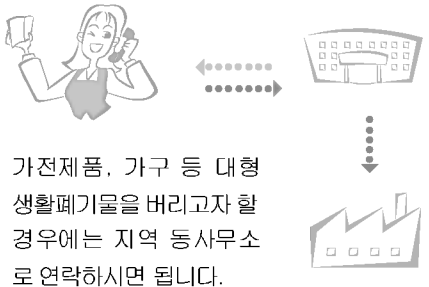

가전제품, 가구 등 대형 생활폐기물을 버리고자 할 경우에는 지역 동사무소로 연락하시면 됩니다.

LG전자 환경선언문

LG전자는 지구환경보전을 바탕으로 하여 모든 경영활동을 전개하며, 전 임직원은 각자의 활동분야에서 환경보전을 앞장서 실천하고자 노력합니다.

서비스에 대하여

♡ 고객의 권리

고객께서는 제품 사용중에 고장 발생시, 구입일로부터 1년 동안무상서비스를 받으실 수 있는 소중한 권리가 있습니다. 단, 고객 과실 및 천재지변에 의해 고장이 발생한 경우는 무상서비스 기간내에도 유상 처리됨을 알려드립니다.

♡ 유상서비스(고객의 비용부담)에 대한 책임

- 서비스 신청시 다음과 같은 경우는 무상서비스 기간내에도 유상처리 됩니다.
- 1) 제품내에 이물질(물, 음료수, 커피, 장난감 등)하여 고장이 발생하였을 경우
 - 2) 제품을 떨어뜨리거나, 충격으로 인하여 제품파손 및 기능상의 고장이 발생하였을 경우
 - 3) 신나, 벤셀등 유기용제에 의하여 외관 손상 및 변형이 된 경우
 - 4) LG전자 제품이 아닌 부품 또는 소모품을 사용하여 제품 고장이 발생하였을 경우
(어댑터, 배터리, 필터, 이어폰 등) --->LG전자 경품은 가까운 LG전자 서비스센터에서 구입 가능
 - 5) 사용전압을 오(誤)인식하여 제품 고장이 발생하였을 경우
 - 6) 고객이 제품을 영의로 교체하여 부품품이 손상 및 파손되었을 경우
 - 7) LG전자 서비스 센터의 수리기사가 아닌사람이 제품을 수리 또는 개조하여 고장이 발생하였을 경우
 - 8) 전제지변(낙뢰, 화재, 풍수해, 가스, 열해, 지진 등)에 의해 고장이 발생하였을 경우
 - 9) LG전자 제품 사용설명서내에 "안전을 위한 주의사항"을 지키지 않아 고장이 발생하였을 경우
(안전을 위한 주의사항"을 지키지 않으면 제품을 오래 사용할 수 있습니다.)
 - 10) 기타 고객 과실에 의하여 제품고장이 발생하였을 경우

LG 전자 서비스 안내

서비스 접수, 상담 및 서비스센터 문의는 전국 어디서나 지역번호없이 1544-7777/1588-7777을 이용해 주시기 바랍니다.

고객 무료 전화 상담
전국 어디서나 무료통화
080-970-7777

서비스도 **LG**가 최고입니다.

LG전자 서비스센터

☞ 사용불편 및 고장접수는

1544-7777

1588-7777



사이버 서비스센터: www.lgservice.co.kr

고객상담실

☞ 불안사항 및 제안은

080-023-7777(수신자 부담)

인터넷: <http://www.lge.co.kr>

FAX: 02-2630-3564~5



AS마크란?

사후봉사가 우수한 기업에 대한 품질을 국가기관인
산업자원부 기술표준원이 보증하는 인증마크입니다.

P/N: 3834RD0009N