



KTF

GYON LG-KP7200

사용설명서



GYON

- 별매품은  LG 에서 제공하는 정품을 사용하여 주시기 바라며, 그러지 않을 경우 발생 하는 휴대폰의 불량은 책임을 지지 않습니다.
- 사용전에 '안전을 위한 주의사항' 을 반드시 읽고 정확하게 사용하여 주십시오! (제품 보증서 제공)
- 공공장소에서는 휴대폰을 진동으로 사용하여 타인에게 방해가 되지 않도록 합니다.



기능버튼 설명

	- 전화를 걸거나, 받을 때		- 메뉴를 선택할 때 - magic@multipack 에 접속할 때
	- 전원을 켜거나 끌 때, 통화를 종료할 때, 대기화면으로 이동할 때		- 표시된 문자나, 숫자를 지울 때 - 단축번호관리를 이용할 때
	- (왼쪽) 메뉴 설명에 따라 다양한 기능을 수행		- 문자, 음성, 오늘일정을 확인할 때
	- (오른쪽) 검색 설명에 따라 다양한 기능을 수행		- 디지털카메라를 이용할 때
	- 인터넷에 접속할 때		- 즐겨찾기를 선택할 때
	- 바로가기를 이용할 때		- 메시지발신함, 메시지수신함, 정보서비스를 확인할 때
	- 통화상태에서 통화음량 조절 - 기능을 순차적으로 검색할 때 (↑↓ 키와 동일)		- 매너모드를 설정/해제할 때
	- 대기화면에서 폴더가 닫힌 경우 : 현재 날짜 표시 () 폴더가 열린 경우 : 버튼 음량 조절 ()		- 잠금기능을 설정할 때
			- 긴급전화(119)를 걸 때 (길게누름)



화면에 표시된 그림 설명

	통화지역의 신호세기를 나타냅니다.		전화벨 종류가 “램프와무음”일 때, 전화벨 음량이 “소리꺼짐” 상태일 때 나타납니다.
	통화 상태를 표시합니다.		수신음 벨이 “벨과진동/벨후진동/진동후벨” 기능으로 설정된 상태입니다
	통화가 불가능한 지역임을 표시합니다.		알람이나 모닝콜 기능이 설정된 상태입니다.
	수신음 벨이 진동 기능으로 설정된 상태입니다.		현재 사용중인 배터리의 잔량을 표시합니다.
	매너모드 기능이 설정된 상태입니다.		직사광선에선 휴대폰 화면이 잘 보이지 않으니 직사광선을 피하여 사용해 주시기 바랍니다.



메뉴 키를 누른 후,  로 메뉴 기능을 선택할 수 있으며, 메뉴의 각기능들은  를 이용하거나 메뉴의 번호에 해당하는버튼을 누르면 간단하게 메뉴 기능을 선택할 수 있습니다.





메뉴 키를 누른 후,  로 메뉴기능을  하세요.



1  소리 와 화 면		2  편의 기능		3  일정 관리		4  휴대폰 설정	
1. 벨소리 26쪽	벨점 점크게/벨점 짐작게	1.알람 40쪽	벨점 점크게/벨점 짐작게	1.일정 53쪽	1.휴대폰 잠금 64쪽	1.휴대폰 잠금 64쪽	1.휴대폰 잠금 64쪽
▶ 전화올때/전원 켤때/전원 끌때/ 알람벨 모닝 벨	2.벨음량 36쪽	▶ 알람 해제/10분 후/30분 후/ 1시간 후/시간지정/매일 반복	2.벨음량 36쪽	2.해야할 일 58쪽	2.발신 보호 64쪽	2.발신 보호 64쪽	▶ 해제/모든전화/국제전화/700전화/ 700/국제전화
2.소리다운받기 27쪽	▶ 소리 꺼짐/1 ~7단계	3.모닝콜 41쪽	3.버튼음량 36쪽	3.기념일 60쪽	▶ 해제/모든전화/국제전화/700전화/ 700/국제전화	▶ 해제/모든전화/국제전화/700전화/ 700/국제전화	
3.그림사진화면 28쪽	▶ 소리 꺼짐/1 ~7단계	▶ 해제/한번/일~금/일~토/매일	4.통화음량 36쪽	4.메모 63쪽	2.메시지보호 65쪽	2.메시지보호 65쪽	
▶ 대기 화면/전화올때/전원 켤때/ 전원 끌때	▶ 1 ~7 단계	3.계산기 42쪽	5.자동 통화음량 36쪽		▶ 해제/설정	▶ 해제/설정	
4.그림다운받기 29쪽	5.자동 통화음량 36쪽	4.세계시간 43쪽	▶ 해제/설정		3.통화목록보호 65쪽	3.통화목록보호 65쪽	
5.사진다운받기 30쪽	*.효과음 37쪽	5.나만의 상용구 44쪽	6.휴대폰 도움말 45쪽		▶ 해제/설정	▶ 해제/설정	
6.다이얼 숫자 31쪽	1.버튼음선택 37쪽	6.휴대폰 도움말 45쪽	7.바로가기 46쪽		4.전화부보호 65쪽	4.전화부보호 65쪽	
▶ 크게/작게	▶ 전자음/목소리/나무실로폰/ 물방울/강아지				▶ 해제/설정	▶ 해제/설정	
7.시계화면 32쪽	2.통화연결음 38쪽				5. Magic@ 보호 65쪽	5. Magic@ 보호 65쪽	
▶ 테마와시계/테마/ 아날로그시계 ~2/ 디지털시계	▶ 해제/설정				▶ 해제/설정	▶ 해제/설정	
8.대기화면문구 33쪽	3.통화권변경음 38쪽				6.전체 보호 65쪽	6.전체 보호 65쪽	
9.휴대폰 분위기 34쪽	▶ 해제/설정				▶ 해제/설정	▶ 해제/설정	
▶ 과일/보라/노랑/분홍/녹색	4.1분통화음 38쪽				7.비밀번호변경 66쪽	7.비밀번호변경 66쪽	
10.진동/음량 35쪽	▶ 해제/설정				2.기본지역번호 67쪽	2.기본지역번호 67쪽	
11.벨/진동 전환 35쪽	5.음성안내 38쪽				▶ 해제/설정	▶ 해제/설정	
▶ 벨소리진동/램프외음/ 벨과진동/벨후진동/진동후벨/	▶ 해제/설정				3.전화받음방법 68쪽	3.전화받음방법 68쪽	
	6.메뉴효과음 39쪽				▶ 폴더 열기/버튼누르기	▶ 폴더 열기/버튼누르기	
	▶ 소리 꺼짐/1 ~7단계				4.Language 69쪽	4.Language 69쪽	
					▶ 한국어/English	▶ 한국어/English	

* **메뉴** 를 누른 후,  로 메뉴기능을 **선택** 하세요.

4  휴대폰설정	5  전화기능	6  놀이기능	 통화중 메뉴 를 누르면
<p>5.화면배경조명 70쪽 ▶ 10초/20초/꺼짐</p> <p>6.외부LED조명 71쪽 ▶ 7색/빨강/녹색/파랑/노랑/보라/청록/흰색</p> <p>7.수신지역표시 72쪽 ▶ 해제/설정</p> <p>8.인터넷속도 73쪽 ▶ 저속패킷/고속패킷15K/고속패킷30K</p> <p>9.투넘버서비스 74쪽</p> <p>0.수신거부 76쪽 ① 수신거부방법 76쪽 ▶ 해제/램프와음음/전화끊기</p> <p>② 번호지정 77쪽</p> <p>*.메시지창설정 78쪽 ▶ 수동/자동</p>	<p>1.전화번호부 79쪽 ▶ 이름/그룹/휴대폰집/사무실/이메일아바타/사진/벨소리/메모/생일/기타전화/팩스/비밀</p> <p>2.단축번호 86쪽 ▶ 1~99</p> <p>3.최근통화목록 92쪽</p> <p>4.메시지 93쪽 ① 새로보내기 93쪽 ② 받은문자 95쪽 ③ 받은음성 96쪽 ④ 보낸문자 97쪽 ⑤ 문자나리접속 98쪽 ⑥ 작성중문자 99쪽 ⑦ 문자보관함 100쪽 ⑧ 환경설정 101쪽 ▶ 문자수신표시/문자알림설정/문자수신음/보낸문자저장/글자색설정/편지지설정</p> <p>⑨ 모든문자비움 102쪽</p>	<p>⑩ 정보서비스 103쪽 ▶ 접속하기/정보수신알림</p> <p>5.내휴대폰정보 104쪽</p>	<p>1.게임 105쪽 ▶ Fighters/Bowling</p> <p>2.디지털카메라 109쪽 ▶ 사진찍기/나만의사진관리</p> <p>3.노래방 113쪽 ▶ 노래내려받기/노래보관함</p> <p>4.Magic 115쪽</p> <p>5.Multipack 118쪽</p> <p>6.즐거찾기 122쪽</p> <p>7.사다리 124쪽</p>
			<p>1.자기번호송출 48쪽</p> <p>2.송화음차단 49쪽</p> <p>3.전화부검색 49쪽</p>

안전을 위한 주의사항

'안전을 위한 주의사항'은 제품을 안전하고 올바르게 사용하여 사고나 위험을 미리 막기 위한 것이므로 반드시 지켜 주시고, 사용설명서를 읽고난 후 항상 볼 수 있는 장소에 보관하세요.

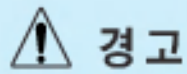

경고

지시사항을 위반하였을 때,
심각한 상해나 사망이 발생할 가능성이 있는 경우



주의

지시사항을 위반하였을 때,
경미한 상해나 제품 손상이 발생할 가능성이 있는 경우

⚠ 경고



- 온도가 높거나 습기가 있는 장소에서는 사용하지 마세요.
비에 젖거나 음료수 등을 흘리게 되면 고장의 원인이 될 수 있으며, 수리가 불가능할 수 있습니다.
- 휴대폰이 젖은 상태에선 절대로 전원 버튼을 누르면 안되며, 젖은 손으로 어댑터나 전원 코드를 만지지 마세요.
- 폭파 위험 지역에서는 휴대폰을 사용하지 마세요.
고주파용 기기에 영향을 미칠 수 있습니다.

- 휴대폰이 물에 젖었을 경우, 건조하기 위해 휴대폰을 가열시킬 수 있는 곳(난로, 전자렌지등)에 넣지 마세요.
폭발하거나 변형 또는 고장의 원인이 될 수 있습니다.
- 번개가 심하게 칠 때는 전원코드와 충전기를 함께 뽑아 두세요.
낙뢰 및 화재가 발생할 수 있습니다.
- 휴대폰에 손상이 가지 않도록 반드시 지정된 전용 배터리와 충전기를 사용하고, 당사 휴대폰이외에 다른 용도로 사용하지 마세요.
정품이 아닌 충전기, 배터리 사용시 서비스를 받으실 수 없으며 폭발할 위험이 있습니다.



- 먼지가 많은 장소에 설치하지 마시고, 전원 코드를 열기구에 근접하지 않도록 하세요.
청소시 전원 코드를 빼고, 전원 프러그의 핀 부위에 먼지등이 묻어있을 때는 깨끗이 닦아 주세요.

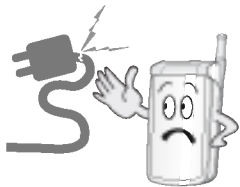

- 전원코드를 손상 (가공하거나, 무리하게 구부리거나, 비틀거나, 잡아 당기거나, 틈사이에 끼우거나, 가열하거나)시키지 말고, 콘센트 끼우는 부분이 헐거울 때에는 사용하지 마세요.
코드가 파손되어 화재, 감전의 원인이 될 수 있습니다.

- 전원 코드가 흔들리지 않도록 확실히 꽂아 주시고, 뺄 때는 코드를 잘 잡고 빼 주세요.
접속이 불안정할 경우, 심선의 일부가 단선된 경우는 발열 발화의 원인이 될 수 있습니다.

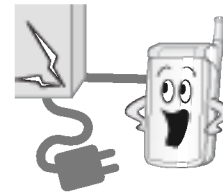

- 전원코드 위에 무거운 것을 놓거나 기기 밑에 깔려 눌리지 않도록 하세요.
화재나 감전의 위험이 있을 수 있습니다.

- 배터리의 접촉 단자(금속부위)에 목걸이, 동전등의 전기가 흐르는 물체들로 부터 연결되지 않도록 주의하고 동물이나 못 등 날카로운 것으로 배터리에 충격을 주지 마세요.
쇼트시킬 경우, 폭발 위험이 있으므로 절대 금하여 주세요.



- 임의로 분해하거나, 충격을 주지 말고, 충전 중인 상태로 전화를 걸거나 받지 마세요.
감전, 누전 화재의 원인이 될 수 있습니다.
- 휴대폰 및 충전기는 어린이 손에 닿지 않는 곳에 보관하세요.
배터리를 입에 넣거나 파손된 배터리를 사용할 경우 인체에 영향을 줄 수 있으며, 감전·전자파 노출의 위험이 있을 수 있습니다.

⚠ 주의



- 신용카드, 전화카드, 통장, 승차권 등의 자성을 이용한 제품은 휴대폰 가까이 두지 마세요
휴대폰 자기에 의해 정보가 훼손될 수 있습니다.

- 운전중에는 매우 위험하오니 휴대폰을 조작하거나 전화번호를 찾는 등 휴대폰 사용을 자제해 주세요
부득이한 경우 핸즈프리 카 키트를 사용하거나, 차를 세운 후 통화하세요
- 휴대폰용 목걸이가 전철문, 자동차 문에 걸 경우 매우 위험하오니 주의하세요

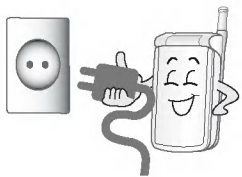

- 진동 및 충격을 피하고, 사용하지 않을 때나 부재시에는 전원 코드를 콘센트에서 뺀 후, 떨어뜨리지 않도록 안전한 곳에 보관하세요.

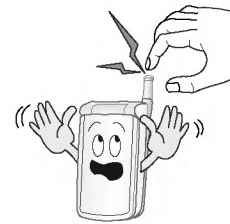

- 통화 중에는 안테나를 손으로 잡거나 신체 부위에 닿지 않도록 하세요
장시간 통화시 휴대폰에서 열이 발생되며, 통화 성능이 나빠질 수 있습니다.



- 병원이나 비행기 등 휴대폰 사용이 금지된 장소에서는 사용하지 마세요.
병원 및 비행기 기기에 영향을 미칠 수 있습니다.

- 공공장소에서 휴대폰을 사용할 경우, 진동으로 하는 등 타인에게 방해가 되지 않도록 하세요.
- 휴대폰이 파손되어 다칠 우려가 있으니 파손시 주의하시기 바랍니다.

10 **사용하기 전에**

내용물 확인 10
 배터리 사용가능 시간 11
 배터리를 끼고 빼려면 12
 배터리를 충전하려면 13
 충전중 램프상태 14

15 **기본 사용법**



휴대폰을 켜려면 또는 끄려면 15
 전화를 걸려면 16
 최근 전화번호로 다시 걸려면 17
 전화를 받으려면 18
 전화도중 다른 사람에게 전화가 걸려올 때 19
 부재중 걸려온 전화를 확인하려면 19
 목걸이용 이어마이크를 사용하려면 20
 메뉴 기능을 선택하려면 21
 매너모드를 설정하려면 22
 문자를 입력하려면 23 ~ 25

26 **알아두면 편리한 기능**

소리와 화면 26 ~ 39
 - 벨소리를 설정하려면 26
 - 소리다운받기를 하려면 27
 - 휴대폰 화면에 그림을 설정하려면 28
 - 그림다운받기를 하려면 29
 - 사진다운받기를 하려면 30
 - 다이얼 숫자 크기를 조절하려면 31
 - 휴대폰 화면에 시계화면을 설정하려면 32
 - 휴대폰 화면에 원하는 문구나 이름을 넣으려면 33
 - 휴대폰 분위기를 설정하려면 34
 - 진동/음량을 조절하려면 35
 - 효과음을 조절하려면 37
 편의 기능 40 ~ 46
 - 알람 설정을 하려면 40
 - 모닝콜 설정을 하려면 41
 - 계산기를 사용하려면 42
 - 세계시간을 확인하려면 43
 - 나만의 상용구 44

- 휴대폰 도움말 45
- 바로가기 46
- 메시지 창 () 버튼 기능 47
- 통화중 메뉴 기능 48 ~ 50
 - 통화중에 상대방의 전화번호를 저장하려면 48
 - 자기 전화번호를 송출하려면 48
 - 통화중에 자신의 말을 상대방에게 들리지 않게 하려면 .. 49
 - 통화중에 전화부를 검색하려면 49
 - 통화상태에서 통화음량을 조절하려면 50
- 잠금상태에서 비상전화(119/112/113)를 걸려면 51
- 전자식 다이얼링을 사용하려면 52
- 일정관리 기능 53 ~ 63
 - 달력을 보려면 54
 - 일정을 등록하려면 55
 - 해야할일을 등록하려면 58
 - 기념일을 등록하려면 60
 - 메모를 등록하려면 63

- 휴대폰 설정 64 ~ 78
 - 휴대폰잠금 64
 - 기본 지역번호를 설정하려면 67
 - 전화받는방법을 설정하려면 68
 - 언어를 선택하려면 69
 - 화면 배경조명을 설정하려면 70
 - 외부LCD조명을 설정하려면 71
 - 수신 지역표시를 설정하려면 72
 - 인터넷속도를 설정하려면 73
 - 투넘버서비스를 설정하려면 74
 - 수신거부방법을 설정하려면 76
 - 메시지 창을 설정하려면 78
- 전화 기능 79 ~ 104
 - 전화번호등록을 하려면 79
 - 직접 전화번호를 입력하여 전화번호부에 등록하려면 .. 83
 - 저장된 이름 및 전화번호를 수정/추가하려면 84
 - 저장된 이름 및 전화번호를 삭제하려면 85
 - 저장된 이름 및 전화번호에 단축번호를 지정하려면 . 86
 - 저장된 이름을 찾아 전화하려면 87

- 저장된 전화번호를 찾아 전화하려면 88
- 저장된 이름을 자음별로 찾아 전화하려면 89
- 저장된 전화번호를 그룹별로 찾아 전화하려면 ... 90
- 단축번호를 찾아 전화하려면 91
- 최근 통화목록을 확인하려면 92
- 메시지 기능 93
- 휴대폰 정보를 확인하려면 104
- 놀이 기능 105 ~ 114
 - 게임을 하려면 105
 - 디지털 카메라를 이용하려면 109
 - 노래방을 사용하려면 113
- magic@**에 접속하려면 115 ~ 117
 - **magic@**에 접속한 후 간단한 버튼 사용방법 ... 116
 - **magic@**에 접속한 후  버튼을 누르면..... 117
- magic@multipack** 기능을 이용하려면 118 ~ 121
 - **magic@multipack** 접속 118
 - **magic@multipack**에 접속한 후 간단한 버튼 사용방법 119
 - 즐겨찾기 기능 () 122
 - 사다리를 이용하려면 124

- 부가서비스를 이용하려면 125
- 데이터 통신에 접속하려면 126 ~ 133
- 자료교환 서비스 134
- 배터리 관리를 위한 주의사항 135
- 배터리 사용시간에 대한 문의사항 136
- 고장이라고 생각하기 전에 137
- 규격 및 특성 138
- 휴대폰 정보 메모 138
- 소비자 유의사항 139
- 별도 판매품 140 ~ 141
- 제품 보증서 142
- For Foreigner (English Version)..... 143 ~ 160

내용물 확인

* 모델명과 배터리 구성은 포장 박스 상단에 표기되어 있으며, 배터리 구성은 사업자에 따라 다소 차이가 있을 수 있습니다.



휴대폰

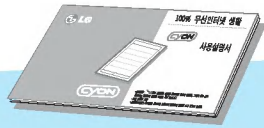

사용설명서/EZ한글 간지



배터리(표준량/중용량)



충전 거치대

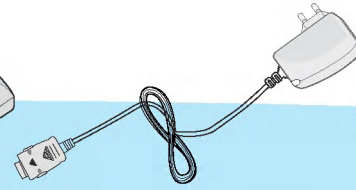

여행용 충전기
(Travel Charger)



목걸이용 이어마이크



휴대용 끈

〈배터리 구성〉

배터리 용량 표기	구 성 예
표준량(500mAh)	표준량 1개
중용량(850mAh)	중용량 1개

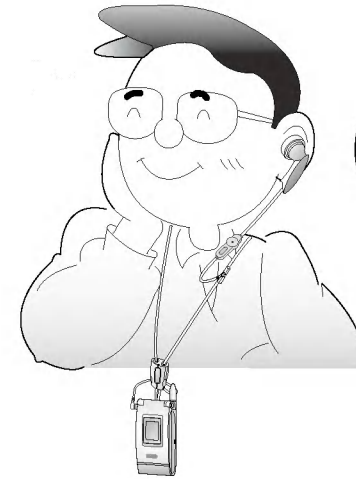

목걸이용 이어마이크는
이렇게 사용하세요.

배터리 사용가능 시간

* 배터리 연속 통화시간과 대기 시간은 당사의 실험실에서 실제 환경으로 측정된 결과이지만, 사용형태에 따라 사용설명서와 다를 수 있습니다.

배터리 대기시간

[배터리 사용 시간 비교] [새 배터리 기준]

상 태	배터리 종류	표 준 량(500mAh)	중 용 량(850mAh)
디 지 털	연 속통 화	80 ~ 100 분	140 ~ 180 분
	연 속대 기	42 ~ 54 시간	122 ~ 157 시간

* 슬롯모드란?



휴대폰은 주기적으로 기지국과 교신하면서 휴대폰의 위치를 기지국으로 알려주며, 통화를 가능하게 합니다. 이것을 “슬롯모드”라 하며, 기지국과 교신 횟수가 많을수록 대기 시간이 짧아집니다. 슬롯모드 적용지역을 사용자에게 통보없이 이동통신 서비스 사업자가 변경할 수 있습니다.

배터리에 대하여

- 배터리 사용 시간은 이동통신 사업장에서 서비스하는 형태, 사용 온도, 배터리 사용 기간, 사용자의 유동성등에 따라 틀려집니다.
- 배터리는 소모품이므로 구입시보다 사용 시간이 점차적으로 단축됩니다. 사용 시간이 구입시보다 반으로 떨어지면 새 배터리를 구입 하십시오. (보증기간은 구입 후, 6개월 입니다.)
- 최첨단 리튬폴리머 또는 리튬이온 배터리 채용으로 완전히 방전하지 않고 충전하여도 배터리 수명에는 전혀 영향을 주지 않습니다.
- 전화를 받았을 때에도 배터리가 소모되며, 게임·인터넷 등의 부가 기능을 사용할 경우, 서비스가 되지 않는 지역에서 오랫동안 있을 경우에도 배터리 소모가 많아 대기시간이 급격히 짧아질 수 있습니다.

배터리를 끼고 빼려면

* 배터리를 휴대폰에서 빼기 전에 휴대폰의 전원을 반드시 끈 후, 배터리를 빼 주세요. (갑작스런 차단은 고장의 원인이 될 수 있습니다.)

끼우려면



배터리의 “아래부분”과 휴대폰 “아래부분의 홈”을
바르게 맞춘 후, “찰칵” 소리가 날 때까지 눌러 주세요

빼려면



휴대폰에 붙어있는 “분리 버튼”을 위로 밀면서
배터리를 당겨 주세요

배터리를 충전하려면

* 여행용 충전기는 110V나 220V에 관계없이 사용할 수 있으며, 휴대폰에 직접 연결하거나 충전 거치대에 연결한 후 사용하는 방법이 있습니다.
(충전기를 뺄 경우, 양 옆을 누른 후 빼세요.)

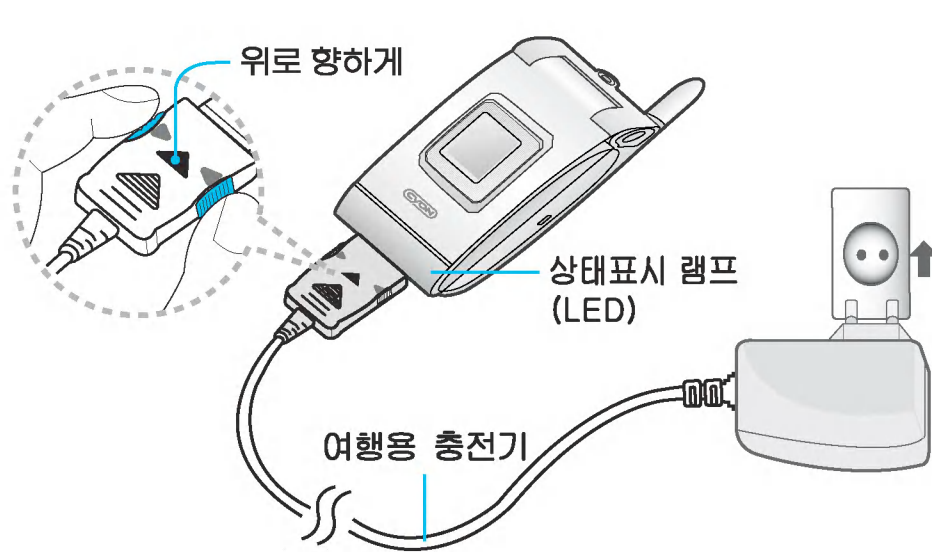

- 여행용 충전기를 휴대폰에 직접 연결한 경우

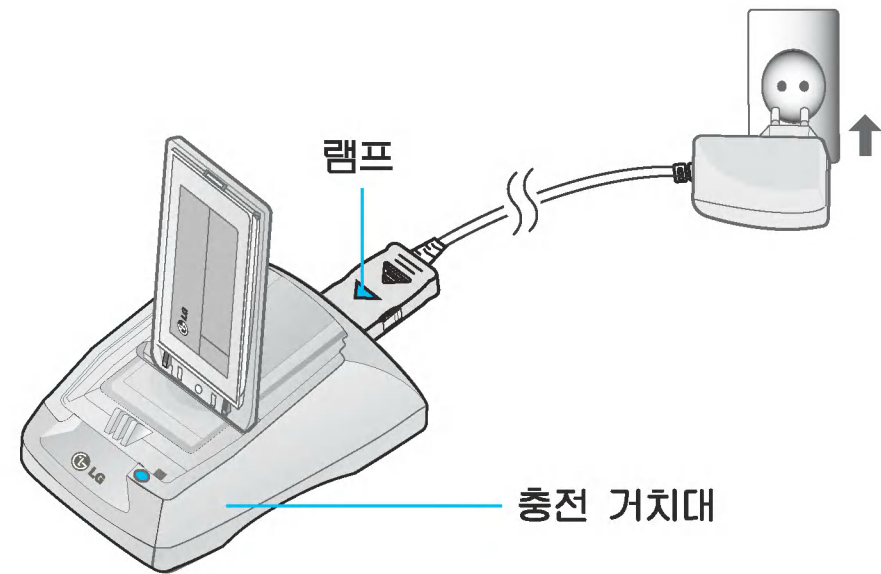

- 여행용 충전기를 충전 거치대에 연결한 경우

충전중 램프상태

* 충전상태에 따라서 충전시간이 달라질 수 있으며, 배터리가 구입했을 때 보다 사용시간이 짧아지면 새 배터리를 구입하여 사용하세요.

충전중 램프상태

충전램프 상태	상태	충전중	충전완료
충전램프		적색	녹색

1. 만약 계속하여 적색 램프가 깜박이면, 배터리를 충전기에 잘못 꽂았을 때 나타나므로, 배터리를 빼낸 후 다시 끼워 보세요.
그래도 깜박이면, 이때는 배터리를 빼고 접촉부 (충전시 닿는 금속부위) 를 깨끗이 닦은 후, 다시 충전하여 주세요.
4~5회 반복해도 정상적으로 동작하지 않으면, 서비스 센터에 문의하세요.
2. 충전기의 램프가 녹색으로 바뀐 뒤(충전완료) 충전기에 휴대폰이 계속 연결되어 있어도 제품은 손상되지 않습니다.
3. 제품 구입시에는 완전히 충전되어 있지 않으니 충분히 충전하여 사용하세요.

충전에 걸리는 시간 (휴대폰을 끈 상태)

구분	표준량(500mAh)	중용량(860mAh)
시간	100분	140분

배터리를 다 사용하면

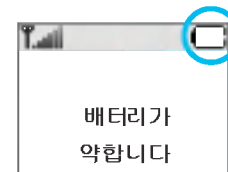

배터리를 거의 다 사용하게 되면

음성안내 설정시에만 “배터리를 교체해 주세요” 라는 음성안내가 나옵니다.

일정시간이 지나면

배터리의 손상을 방지하기 위해 전원이 자동으로 꺼집니다.
충전한 후 사용하세요.

휴대폰을 켜려면 또는 끄려면

* 휴대폰 사용중 이상동작이 발생하거나 전원이 켜지지 않으면 배터리를 뺀 후, 다시 끼워 주시고 휴대폰을 켜 주세요. 휴대폰을 다시 켤 때에는 약 5초 정도 경과 후, 켜 주세요.

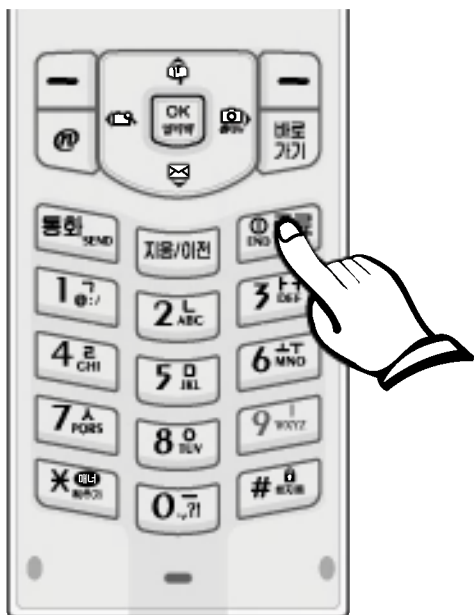

휴대폰을 켜려면

 를 누르세요. (약 1초 정도)

휴대폰을 끄려면

 를 종료 그래픽이 나올 때까지 길게 누릅니다. (약 3초 동안)

• 매너모드()로 설정되어 있으면 소리없이 꺼집니다.

전화를 걸려면

* 전화번호를 잘못 누른 경우에는 **지정/이전** 을 누르세요.

지역번호와 함께 전화번호 입력



통화 를 누르세요.

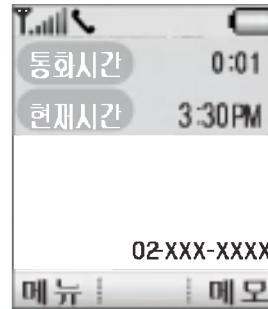

통화가 끝나면 폴더를 닫거나

종료 를 누르세요.

- 통화가 끝나면 통화 종료음이 들립니다.



1. 자주 사용하는 지역번호를 휴대폰에 설정해 두면, 지역번호를 누르지 않고 전화를 걸 수 있습니다. (**메뉴** + **4** + **2**)
2. 대기화면에서 **통화** 를 누르면 최근통화 목록이 나타나며, 통화하려면 **↑** 로 원하는 전화번호 선택 후, **통화** 를 누르세요.
3. 이어 마이크가 휴대폰에 연결되어 있는 경우, 전화번호 입력 후, **통화** 를 누르면 폴더를 닫아도 전화연결은 끊어지지 않습니다.

최근 전화번호로 다시 걸려면

: 걸려온 전화표시, : 부재중 통화표시, : 내가 건 전화표시, : 수신거부 표시, : 통화중메모 (통화중 메모한 번호) 표시, : 삼지통화 (3명에서 동시에 통화) 표시입니다.

를 누르세요.

최근통화목록	
1	0167141579
2	번호정보없음
3	123
착신통화 09/01 오후01:24 메뉴 보기 이전	

로 걸고자 하는

전화번호 선택 후,

를 누르세요.

- “통화중에 상대방의 전화번호를 저장하려면”

메모 선택 - 전화번호 입력 - 저장

- “통화중에 저장한 전화번호를 확인하려면”

통화종료 후 를 누르면, 최근통화목록()에 저장된 번호가 나타납니다.



메뉴



를 눌러 ‘메시지전송/전화부저장/수신거부/통화시간/삭제하기/전체삭제’를 선택할 수 있습니다.

‘최근 통화목록을 확인하려면’ (92쪽)을 참조하세요.

전화를 받으려면

* 발신자번호 표시 서비스 사용은 이동통신 사업자에게 소정의 가입절차를 거쳐야 합니다. 자세한 내용은 이동통신 사업자에 문의하세요.

● 폴더가 닫힌 경우,
폴더를 열고 통화
하세요.

● 폴더가 열린 경우,
전화벨이 울리면
 키를 제외한
아무 버튼을 누르세요.



발신자번호 표시가 된 경우에도 전화받는방법에서 폴더열기로
설정되어 있으면, 전화가 왔을 때 폴더를 열고 바로 전화를
받을 수 있습니다.



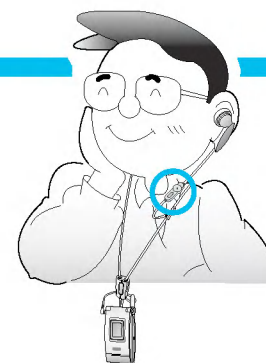

* 목걸이용 이어폰이 휴대폰에 연결되어 있는 경우, 목걸이용 이어폰 버튼()을 누르고 통화하세요.
(폴더가 닫혀있는 상태에서 목걸이용 이어폰 버튼을 누르면 전화를 받을 수 있습니다.)



전화도중 다른 사람에게 전화가 걸려올 때

* 통화 중에 전화가 걸려오면, 통화중이던 전화를 잠시 대기시키고 걸려온 전화를 받을 수 있는 기능으로, 이동통신 사업자가 제공하는 무료 서비스 기능입니다. 서비스를 받으려면 이동통신 사업자에 신청하여야만 사용할 수 있습니다.

A와 통화중, 뚜~뚜~ (신호음)이 울리면



 - B와 통화 (A는 통화대기 상태) - 통화 종료 -  - A와 다시 연결



부재중 걸려온 전화를 확인하려면

* 사용자가 전화를 받지 못한 경우에 전화가 온 시간과 횟수가 표시됩니다. 발신자번호 신청시 상대방 전화번호가 최근통화목록에 표시되며, 확인하려면  를 누르세요. (전화번호부에 등록된 번호일 경우 이름과 전화번호가 표시되며 등록되지 않은 번호일 경우 전화번호만 표시됩니다.)



확인 또는  를 누르거나, 폴더를 열었다 닫으면 부재중 메시지가 사라지며,  를 누르면 '최근통화목록'으로 이동합니다. (걸려온 전화중 가장 최근 시간이 표시되며,  를 누르면 전화가 연결됩니다.)

목걸이용 이어마이크를 사용하려면

* 걸어다니면서 편리하게 전화를 할 수 있는 기능으로, 휴대폰에 꽂거나 뺄 때 무리한 힘을 가하면 불량 발생의 원인이 될 수 있으므로 주의하시기 바랍니다.

분리버튼을 눌러 연결줄을 빼세요.

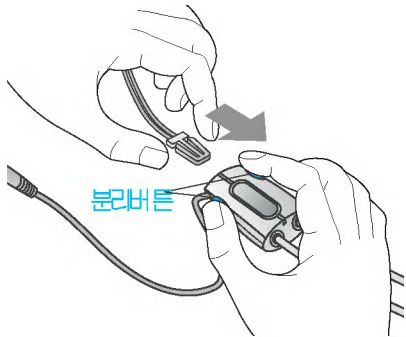

연결줄을 휴대폰에 연결하세요.

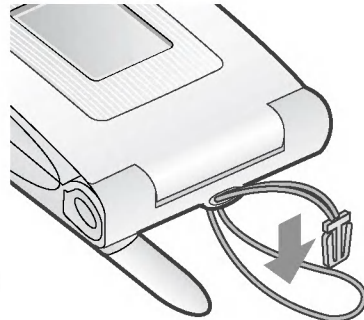

분리버튼을 눌러 연결줄을 다시 꽂으세요.

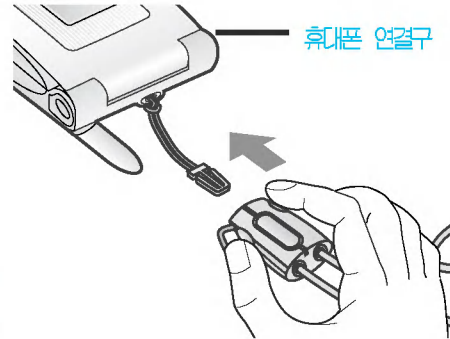

이어마이크 잭을 휴대폰 연결구에 연결하세요.

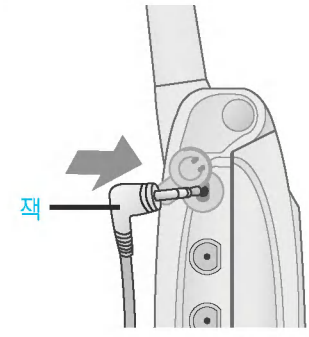

* 통화를 마치려면 목걸이용 이어마이크 버튼 ()을 길게 누르고, 이어폰은 이어마이크 뒤 ()에 붙여서 사용하세요.

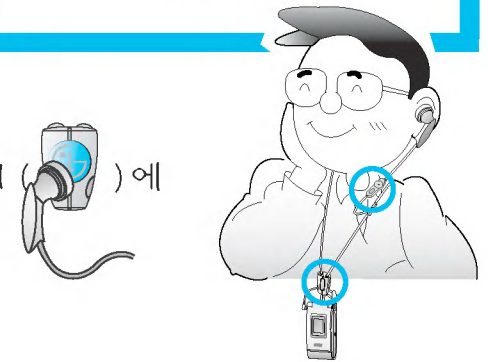

메뉴 기능을 선택하려면

* 휴대폰을 사용하기 전에 먼저 메뉴 기능들을 익힌다면 더욱 쉽게 휴대폰을 이용하실 수 있습니다.

메뉴
- 를 누르세요.





 로 원하는 메뉴를 **선택**
OK **입력** 하거나,

- | | | |
|----------|---------|----------|
| 1. 소리화면 | 2. 편의기능 | 3. 일정 관리 |
| 4. 휴대폰설정 | 5. 전화기능 | 6. 놀이기능 |

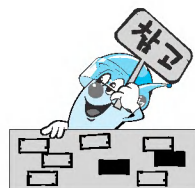
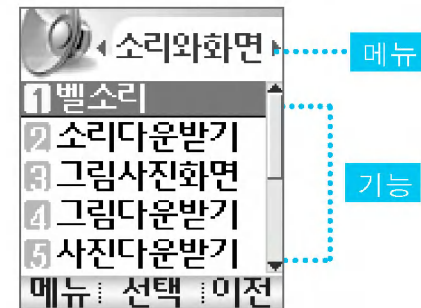

원하는 번호를 누르세요.

원하는 기능의 번호를 누르거나 또는
 를 누른 후 **선택**
OK **입력** 을 누르세요.



* 번호키나 사이드 () 버튼, 상하좌우 () 를 이용하여

메뉴 기능을 선택할 수 있습니다.

-  를 누르면 **메뉴** 로 이동할 수 있으며,
-  를 누르면 **기능** 으로 이동할 수 있습니다.
- **메뉴**
 를 누르면 바로가기 등록을 할 수 있습니다.

매너모드를 설정하려면

* 전화벨 소리를 진동으로 전환해 주는 기능입니다.

대기화면에서

 (약3초간) 누름

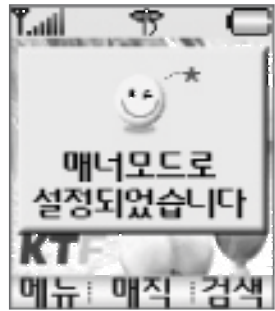

해제하려면

다시한번  (약3초간) 누름



* 매너모드가 설정되면 버튼 소리가 나지 않고 휴대폰 벨소리는 진동으로 설정됩니다.

문자를 입력하려면

*  를 눌러 상하좌우로 이동할 수 있으며, 원하는 글자를 수정하거나 삽입할 수 있습니다.

 을 누르면 커서 뒤의 글자가 한자씩 지워지며, 다음 글자가 빈칸일 경우 커서 앞의 글자가 지워집니다. ( 을 길게 누르면 모두 지워집니다.)

한글 문자 입력표 * 이미 입력한 글자사이에 빈칸을 넣으려면  을 눌러  로  기호 선택 후,  을 누르고, 다음 글자가 빈칸이면  를 누르세요.

자음	버튼	자음	버튼
ㄱ		표	 →  → 
ㅋ	 → 	뽀	 →  → 
ㆁ	 → 	ㅅ	
ㄴ		ㅈ	 → 
ㄷ	 → 	ㅊ	 →  → 
ㅌ	 →  → 	ㅍ	 → 
ㄸ	 →  → 	ㅃ	 →  → 
ㄹ		ㅇ	
ㅁ		ㅎ	 → 
ㅂ	 → 		

모음	버튼	모음	버튼
ㅏ		ㅗ	 → 
ㅑ	 → 	ㅛ	 →  → 
ㅓ	 → 	ㅜ	 →  → 
ㅕ	 →  → 	ㅠ	 →  →  → 
ㅗ		ㅛ	 →  → 
ㅑ	 → 	ㅜ	 → 
ㅓ	 → 	ㅠ	 →  →  → 
ㅕ	 →  → 	ㅡ	 → 
ㅗ		ㅣ	
ㅑ			



획 추가 버튼

쌍자음 버튼

한글
- 을 눌러 **↕** 로 숫자, 영소 (영문 소문자), 영대 (영문 대문자), 기호 (일반, 그림, 도형1, 도형2, 전각, 패션, 도량, 원형, 괄호), **^^** (좋음, 나쁨, 놀라움, 동물들, 기타, 몸상태), 상용구를 선택할 수 있습니다

*여러가지 기호 또는 이모티콘 선택 방법은 ?

한글
- + **5** (기호) 또는 **한글**
- + **6** (**^^**) 선택
 한 후, **<>** 로 원하는 기호를 선택하세요
 또 여러가지 다양한 종류를 보려면, 선택한 화면에서 **↕** 를 이용하여 해당하는 번호를 누르면 기호를 입력할 수 있습니다.



"3개 중에 1" 화면 나타냄

- **<>** 기호 선택
- **↕** 종류 선택

한글 입력 방법

예) “싸이언”을 입력하려면

쌍자음

7번 누름 → # 누름 → 3번 누름 → 8번 누름 → 9번 누름 →
 ㅅ ㅆ ㅈ ㅊ ㅊ이

8번 누름 → 3번 누름 → 3번 누름 → 2번 누름
 ㅊ잉 ㅊ이아 ㅊ이어 ㅊ이언

예) “축하해요”를 입력하려면

획추가

7번 누름 → * 누름 (두번) → 6번 누름 (두번) → 1번 누름 → 8번 누름 →
 ㅅ ㅈ ㅊ ㅊ ㅊㅇ

획추가

* 누름 → 3번 누름 → 8번 누름 → * 누름 → 3번 누름 →
 ㅊㅎ ㅊ하 ㅊ항 ㅊ하ㅎ ㅊ하하

9번 누름 → 8번 누름 → 6번 누름 → * 누름 (획추가)
 ㅊ하해 ㅊ하행 ㅊ하해오 ㅊ하해요

영문 입력 방법

예) “LG”를 입력하려면

한글 영대

- 을 눌러 - 선택 후, 5번 세번 누름 → 4번 누름
 (영문 대문자) L G

기호 입력 방법

예) “♥”를 입력하려면

한글

- + 5번 누름 후, 0번 누름

예) “☎”를 입력하려면

한글

- + 5번 누름 후, > 한번 누름 후, 1번 누름

예) “*^^*”를 입력하려면

한글

- + 6번 누름 후, 2번 누름

소리와 화면

벨소리를 설정하려면

전화올때, 전원켜때, 전원끄때, 알람벨 모닝벨을 설정할 수 있는 기능입니다.

 ,  차례로 누름

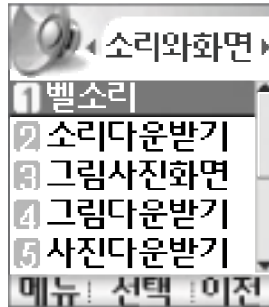

 로 벨소리 선택

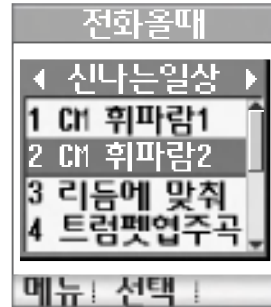

 ,  로 원하는 항목 선택

- 1 전화올때
- 2 전원켜때
- 3 전원끄때
- 4 알람벨
- 5 모닝벨

 로 원하는 전화벨 종류 선택



* 신나는일상 10가지/환상여행 8가지/파티파티 10가지/글로벌음성벨 6가지/매직벨/소리나라단음/소리나라화음/기본벨12가지 아침의소리 4가지 중에서 선택할 수 있으며, 이동통신 사업자에 따라 다소 벨소리가 변경될 수 있습니다.

소리다운받기를 하려면

 ,  차례로 누름 |  로 소리다운받기 선택

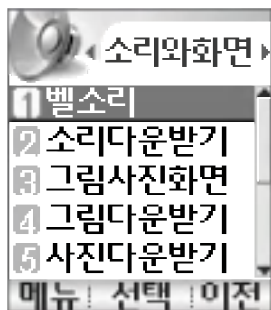

브라우저가 실행되어
해당 서비스로 접속됩니다.



로 원하는 항목 선택





• 종료하려면  버튼을 누르세요.

휴대폰 화면에 그림을 설정하려면

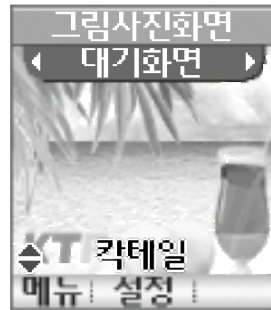
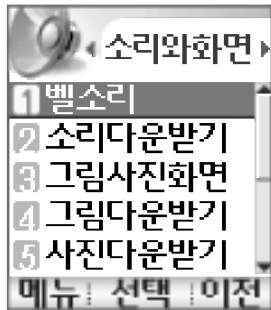
메뉴  ,  차례로 누름  로 그림사진화면 선택



 또는  ,  로 원하는 항목 선택

• 대기화면 / 전화올때 / 전원켜때 / 전원꺼때

 로 원하는 그림화면 선택



설정  ,  누름



* 테마화면은 각 화면 (대기화면/전화올때/전원켜때/전원꺼때) 별로 테마 (카테일/바다/자유/새콤달콤/민들레흄씨/기차여행/전화)를 선택하여 원하는 취향에 따라 모두 다르게 바꿀 수 있습니다.

그림다운받기를 하려면

그림다운받기를 선택하면 바로 '그림나라'에 접속하여 그림을 다운받거나 다른 사람에게 보낼 수 있습니다.



차례로 누름



로 그림다운받기 선택

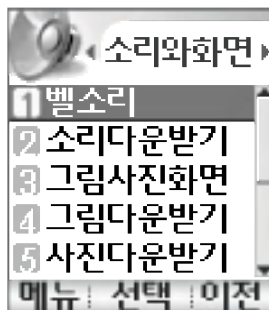

브라우저가 실행되어
해당 서비스로 접속됩니다.



로 원하는 항목 선택



• 종료하려면 버튼을 누르세요.



* 원하는 그림과 사진은 총 5개(그림나라 1~5)까지 다운받을 수 있으며, '그림사진 화면'에서 원하는 화면에 선택할 수 있습니다.

사진다운받기를 하려면

사진다운받기를 선택하면 바로 '사진나라'에 접속하여 사진을 다운받거나 다른 사람에게 보낼 수 있습니다.



차례로 누름



로 사진다운받기 선택

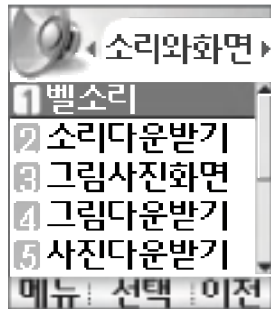

브라우저가 실행되어
해당 서비스로 접속됩니다.



로 원하는 항목 선택



• 종료하려면 버튼을 누르세요.



* 원하는 그림과 사진은 총 5개(그림나라 1~5)까지 다운받을 수 있으며, '그림사진 화면'에서 원하는 화면에 선택할 수 있습니다.

다이얼 숫자크기를 조절하려면

전화를 걸 때 화면에 나타나는 숫자를 크게 또는 작게 설정할 수 있는 기능입니다.

메뉴
- , **1** 차례로 누름

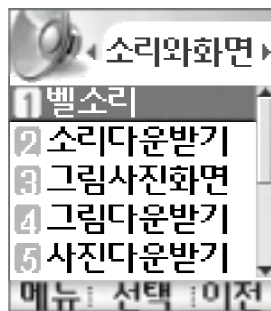

6 로 다이얼숫자 선택

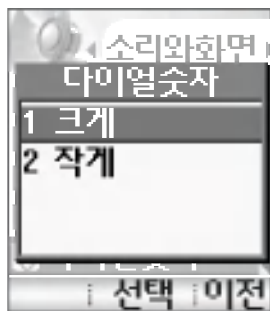

↕ 로 크게/작게 선택

선택
OK , **종료** 누름

휴대폰 화면에 시계화면을 설정하려면

! 시계화면 중 “아날로그시계1~2, 디지털시계”로 설정할 경우, 대기화면문구를 설정할 수 없습니다.

메뉴 , **1** 차례로 누름

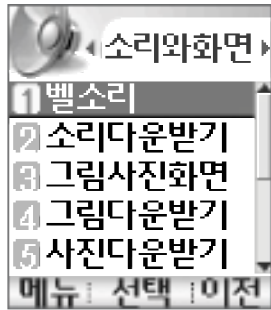

7 로 시계화면 선택

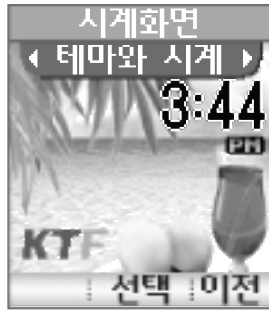

< > 로 원하는 항목 선택

- 테마와 시계/테마/
아날로그시계1~2/디지털시계

선택 , **종료** 누름



휴대폰 화면에 원하는 문구나 이름을 넣으려면

내용입력은 한글 7자, 영문 14자까지 입력할 수 있습니다.

<p>메뉴, 1, 8을 로 대기화면문구 선택</p> 	<p>원하는 문구 입력 문자입력 방법을 (23 ~ 25쪽) 참조</p> <p>↓</p> <p>로 원하는 항목 선택</p> <p>• 정렬/글모양/글자색/배경색</p>	<p>로 입력할 문구의 정렬/글모양/글자색/배경색 선택</p> <p>! 휴대폰 화면이 시계 화면(아날로그시계 1~2, 디지털시계)으로 설정된 경우, 입력한 문구가 나타나지 않습니다.</p>	<p>저장, 종료 누름</p>
---	---	---	------------------



1. 정 렬 : 가운데/오른쪽/슬라이딩/왼쪽
2. 글모양 : 테두리/글틀
3. 글자색 : 5가지
4. 배경색 : 5가지 ("글틀" 설정시에만 가능)

휴대폰 분위기를 설정하려면

배경색이 설정된 컬러에 따라 변경됩니다.



, [1] 차례로 누름



로 휴대폰 분위기 선택

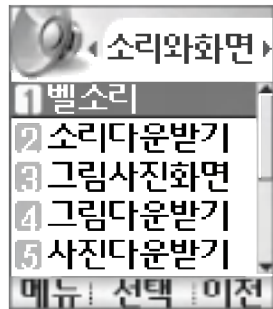

로 원하는 컬러 선택

- 파랑/보라/노랑/분홍/녹색



누름

진동/음량을 조절하려면 벨/진동전환, 벨음량, 버튼음량, 통화음량, 자동통화음량을 설정할 수 있는 기능입니다.

벨/진동전환

전화가 왔을 때 알려주는 신호이며, 매너모드()로 설정되어 있으면 진동으로 울립니다.

메뉴 , **1** , **0** 로
진동/음량 선택

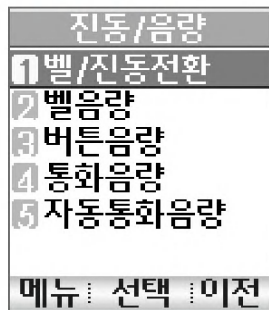

1 로 벨/진동전환 선택

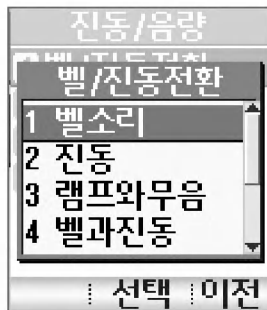



↑ ↓ 로 원하는 항목 선택

선택 , **종료** 누름
OK , **END**

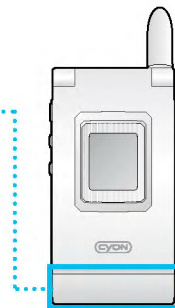
1. **벨소리** : 벨소리가 울립니다.
2. **진동** : 진동이 울립니다.
3. **램프와무음** : 상태표시 램프 (LED)가 깜박입니다.
4. **벨과진동** : 벨소리와 진동이 같이 울립니다.
5. **벨후진동** : 벨소리가 울린 후, 진동이 울립니다.
6. **진동후벨** : 진동이 3번 울린 후, 벨소리가 울립니다.
7. **벨점점크게** : 벨소리가 점점 커집니다.
8. **벨점점작게** : 벨소리가 점점 작아집니다.



* 전화벨 종류선택 후, 대기화면 표시상태는 ?

- 진동 선택시 : 
- 램프와무음 선택시 : 
- 벨과진동/벨후진동/진동후벨 선택시 : 

벨음량/버튼음량/통화음량/자동통화음량

메뉴 , , 로

진동/음량 선택

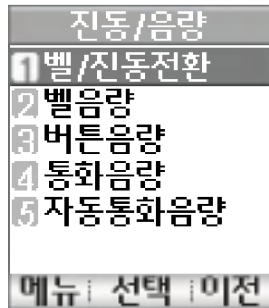

로 벨음량 선택

로 버튼음량 선택

로 통화음량 선택

로 자동통화음량 선택

로 원하는 음량 선택

- 소리 꺼짐/1 ~ 7단계
- 통화음량의 경우에는 소리꺼짐이 없음
- 자동통화음량의 경우에는 로 해제/설정을 선택

선택 , 누름



- * '벨음량'을 "소리꺼짐"으로 설정하면 대기화면에 "🔇"가 표시됩니다. 매너모드(🔇)로 설정되어 있으면 전화벨 음량을 들을 수 없습니다.
- * '버튼음량'은 버튼을 누를때 나는 소리 크기를 설정하는 기능입니다.
- * '자동통화음량'은 주변 환경조건(소음)에 따라 송·수신음이 자동으로 조절됨으로서 최적의 통화상태를 유지할 수 있도록 하는 기능입니다.

효과음을 조절하려면 버튼음선택, 통화연결음, 통화권 변경음, 1분통화음, 음성안내, 메뉴효과음을 설정할 수 있는 기능입니다.

버튼음선택

버튼을 누를 때 나는 소리를 설정할 수 있는 기능입니다.

메뉴
- , 1. , X 로
효과음 선택

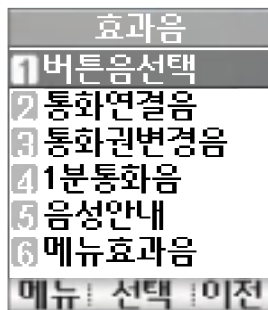

1. 로 **버튼음선택** 선택

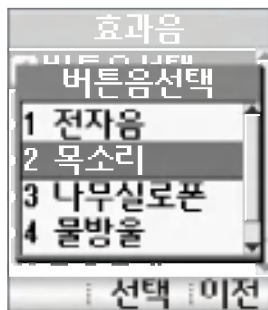

로 원하는 버튼음 선택

- 전자음 / 목소리 / 나무실로폰 / 물방울 / 강아지

선택
OK
확인 , 종료
누름

통화연결음/통화권변경음/1분통화음/음성안내

메뉴, , , 로

효과음 선택

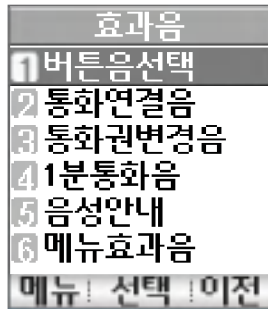

로 통화연결음 선택

로 통화권변경음 선택

로 1분통화음 선택

로 음성안내 선택

로 해제/설정 선택

, 누름



- * 통화 연결 음 : 소리로 전화가 연결되었음을 알려주는 기능입니다.
- * 통화권 변경음 : 통화권 지역이 변경되었을 때 알려주는 기능으로, 서비스 가능 지역이나 불가능 지역으로 이동했을 때 소리가 납니다. 통화권 변경음이 나오지 않게 하려면 “해제”를 선택하세요.
- * 1 분 통 화 음 : 통화시작 후, 매분 10초 전에 소리를 내서 통화시간을 알려주는 기능입니다.
- * 음 성 안 내 : 무선인터넷 접속/해제 및 배터리가 부족할 때 안내음성이 나오는 기능으로, 안내음성이 나오지 않게 하려면 “해제”를 선택하세요.

메뉴효과음

메뉴를 선택했을 때 나는 효과음의 크기를 조절하는 기능입니다.

메뉴
- , 123 , * OK 로

효과음 선택

효과음	
1	버튼음선택
2	통화연결음
3	통화권변경음
4	1분통화음
5	음성안내
6	메뉴효과음
메뉴 선택 이전	

6 로 메뉴효과음 선택





< > 로 효과음 조절

• 소리 꺼짐 / 1 ~ 7단계

선택
OK 입력해 , 종료 누름

편의기능

알람 설정을 하려면

알람을 설정하면 대기화면에  이 나타나며, 지정된 시간이 되면 알람음이 울리고 폴더가 열린 경우 “알람시간입니다”라는 문구와 현재 시간이 화면에 표시됩니다.  또는  를 누르거나, 1분이 경과되면 알람음이 멈춥니다.

<p> ,  ,  로 알람 선택</p> 	<p> 로 원하는 항목 선택</p> <ul style="list-style-type: none"> 알람해제/10분 후/30분 후/1시간 후/ 시간지정/매일반복 <p></p> <p> 로 이동 후, 알람시간 입력</p> <ul style="list-style-type: none">  로 '오전/오후' 선택 	<p> 로 이동 후, 벨소리 선택</p> <ul style="list-style-type: none">  ,  로 원하는 벨소리 선택 신나는일상/환상여행/파티파티/ 글로벌음성벨/매직벨/소리나라단음/ 소리나라화음/기분벨/아침의소리 (벨소리는 다소 변경될 수 있습니다.) 	<p> ,  누름</p> <p></p> <p> 누름</p>
--	---	---	--

(시간지정/매일반복을 선택할 경우)



- 매너모드()로 설정되어 있으면 진동으로 울리며, 알람시간이 동일한 경우, 스케줄-기념일-해야할일-알람-모닝콜 순으로 울립니다.
- 10분 후/30분 후/1시간 후/시간지정 선택시 알람이 한번 울린 후, 자동으로 해제됩니다.

모닝콜 설정을 하려면

지정된 시간이 되면 알람음이 울리고 폴더가 열린 경우 “모닝콜시간입니다”라는 문구와 현재 시간이 화면에 표시됩니다. **확인** 또는 **종료**를 누른 후, ‘5분후울림’ 또는 ‘해제’를 선택할 수 있으며, **해제**를 누르면 5분대기를 해제할 수 있습니다.

<p>메뉴 - , 2 , 2 로 모닝콜 선택</p> 	<p>< > 로 원하는 항목 선택 • 해제/한번/월~금/월~토/매일</p> <p>↓</p> <p>↓ 로 이동 후, 모닝콜시간 입력 • < > 로 '오전/오후' 선택</p>	<p>종류 - , ⬇ 로 벨소리 선택</p> 	<p>선택 , 저장 누름 OK , OK</p> <p>종료 누름</p>
---	--	---	---



알람시간이 동일한 경우,
스케줄-기념일-해야할일-알람-모닝콜순으로 울립니다.
매너모드()로 설정되어 있으면 진동으로 울립니다.

• **⬇** 로 아침의소리/신나는일상/환상여행/파티파티/글로벌음성벨/매직벨/소리나라단음/소리나라화음/기본벨중에서 선택할 수 있습니다. (벨소리는 다소 변경될 수 있습니다)

계산기를 사용하려면

간단한 덧셈, 뺄셈, 나눗셈, 곱셈을 할 수 있습니다. (단, 소수점 둘째 자리까지 계산이 가능합니다.)

<p>메뉴 , , 로</p> <p>계산기 선택</p>	<p>계산할 숫자 입력</p> <ul style="list-style-type: none"> • 소수점 입력방법은 을 누릅니다. <p>연산 기호 입력 (+/-/×/÷)</p> <p>숫자 입력</p>	<p>계산하려면 을 누르세요</p> <ul style="list-style-type: none"> • 연속적인 연산이 가능합니다. <p>연산기호 입력 + 숫자 입력 + </p> <ul style="list-style-type: none"> • 이전 을 누르면 다시 처음부터 숫자를 입력할 수 있습니다. 	<p> 누름</p>
---	---	---	------------



• (소수점)



()



-/+ , sin(, cos(, tan(, log(, ln(, exp(, sqrt(, deg(, rad(

세계시간을 확인하려면

세계 각국의 날짜와 시간을 알려주어, 원하는 도시에 전화를 걸려고 할 때 유용하게 이용하실 수 있습니다.

메뉴 **-**, **2**로 차례로 누름

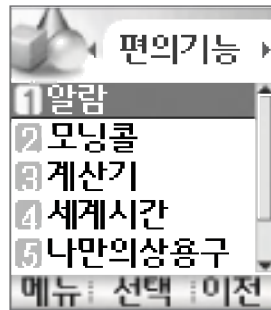

4로 **세계시간** 선택



→ 선택한 도시의 시간

→ 우리나라 시간

< >로 원하는 도시 선택

확인 **OK**, **종료** 누름



서울, 도쿄, 광, 시드니, 오클랜드, 호놀룰루, 앵커리지, 시애틀, 로스앤젤레스, 덴버, 멕시코시티, 달라스, 시카고, 디트로이트, 워싱턴, 뉴욕, 몬트리얼, 보스턴, 카라카스, 부에노스아이레스, 리오데자네이로, 아조레스, 리스본, 런던, 마드리드, 파리, 암스텔담, 로마, 베를린, 비엔나, 아테네, 헬싱키, 카이로, 베이루트, 제다, 모스크바, 쿠웨이트, 테헤란, 아부다비, 카불, 델리, 콜롬보, 다카, 방콕, 하노이, 싱가포르, 자카르타, 홍콩, 베이징, 마닐라, 타이페이

나만의 상용구

자주 쓰는 상용구를 미리 저장하여 필요할 때 불러 사용할 수 있는 기능으로, 최대 한글 : 14자(영문 : 28자) 까지 가능합니다.



, 2번 차례로 누름

5번 로 나만의상용구 선택

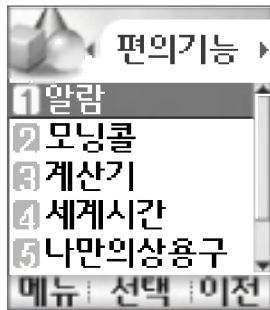

상용구 입력

- 한글 , 또는 해당하는 번호를 눌러 한글/숫자/영소/영대/기호/^.^를 선택하세요.

(문자입력 방법은 23 ~ 25 참조)



누름

휴대폰 도움말

휴대폰의 주요기능 및 키 사용에 대한 도움말을 볼 수 있는 기능입니다.



, 2번 차례로 누름

6번으로 휴대폰도움말 선택



로 원하는 항목 선택

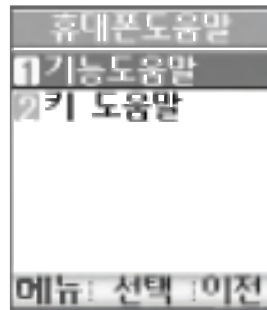
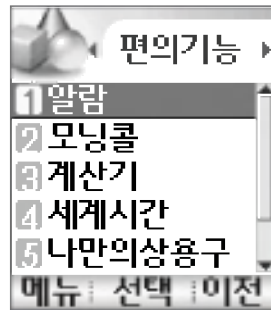

• 기능도움말/키도움말



누름



로 원하는 항목 선택



바로가기

자주 쓰는 메뉴들을 등록하여 일일이 찾지 않아도 바로가기()버튼을 이용하여 해당 메뉴를 이용할 수 있는 기능입니다.

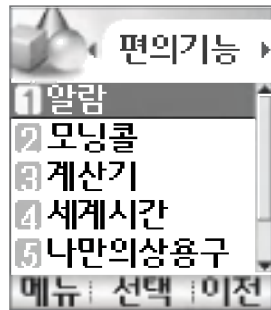
 ,  차례로 누름



 로 바로가기 선택



 로 원하는 항목 
(등록된 바로가기메뉴가 있을 경우)

바로가기 항목을 삭제하려면,  누른 후



 로 바로가기해제 선택



- '바로가기'에 등록하려면 원하는 기능 선택 후,  +  누르세요.
-  버튼을 눌러도 바로가기 메뉴로 이동할 수 있습니다.

메시지 창 () 버튼 기능

메시지 창 화면을 확인하려면

폴더를 열었을 때 문자, 음성, 오늘일정 중 새로운 내용이 있으면 메시지 창 화면이 나타납니다. 아이콘 3개 중, 확인이 안된 가장 최근의 아이콘이 선택되어 있습니다.



• 문자/음성/오늘일정



누름



누름

통화중 메뉴 기능

통화중에 상대방의 전화번호를 저장하려면

통화중에만 사용가능한 기능으로, 통화중에 상대방 전화번호등을 저장할 수 있습니다.

통화상태에서  누름

전화번호 입력 후, 

저장된 전화번호를 확인하려면 ( : 아이콘 표시)

- 통화 종료 후  를 눌러 최근통화목록을 확인하세요.

자기 전화번호를 송출하려면

전화를 걸었을 때 상대방 응답이 없을 시, 음성 사서함으로 전환되어 자기번호를 입력해야 할 경우 번호를 다 누를 필요없이 간단하게 입력할 수 있는 기능입니다.

음성 사서함 전환 후 연락받을 전화번호를 남기려면,

음성 안내에 따라 번호 선택     을 눌러 자기번호송출 선택

 음성 안내에 따라 키(*/#) 선택

통화중에 자신의 말을 상대방에게 들리지 않게 하려면

자신의 말을 상대방에게 들리지 않게 하는 기능으로 상대방의 말은 계속 들을 수 있습니다.

통화상태에서  +  를 눌러 **송화음 차단** 선택





• 해제하려면, 다시한번  +  를 누릅니다.

통화중에 전화부를 검색하려면

통화중 전화부에 저장되어 있는 내용을 검색할 수 있는 기능입니다.

통화상태에서  +  을 눌러 **전화부 검색** 선택

• 찾고자 하는 이름의 첫번째 자음 입력 후,  누름
예) 홍길동 : 홍ㄱㄷ

• 이름찾기,  로 번호찾기( 1회)/그룹찾기( 2회) 눌러
선택 후, 입력 +  을 눌러 검색결과를 확인할 수 있습니다.

통화상태에서 통화음량을 조절하려면

통화상태에서 사이드() 버튼을 눌러 크기 조절

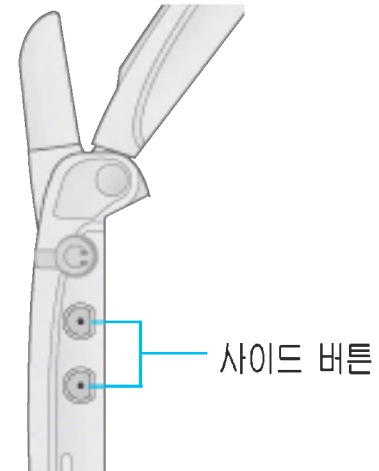

잠금상태에서 비상전화(119/112/113)를 걸려면

* 휴대폰이 잠금상태일 경우에도 위급한 상황시 비상전화를 걸 수 있는 기능입니다.

비상
- 누름

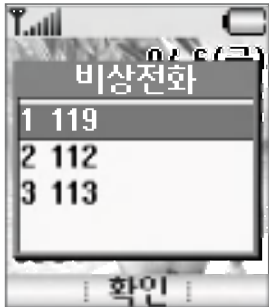

로 원하는 번호 선택 후,
확인 또는 **통화** 누름

• 잠금 기능을 설정하려면, **#000** 을 길게 누르세요.
 다시 해제하려면, **해제** 를 누른 후, 비밀번호를 입력해야 합니다.
 (제품 구입시 비밀번호는 "0000"으로 되어 있습니다)



잠금설정에 관계없이 **911** 을 길게 누르면 "119"로 전화가 연결됩니다.

전자식 다이얼링을 사용하려면

* 대기화면에서 전화번호 입력 후, **메뉴**  를 누르면 **발신번호숨김**, **메시지전송**, **수동대기(P)**, **시간대기(T)**, **하이픈(-)**이 나타나며 안내음성(ARS)에 따라 다음번호를 계속 누를 필요가 있을 때 이 기능을 이용하면 편리합니다.

통화하고자 하는
전화번호 입력

메뉴
 누름

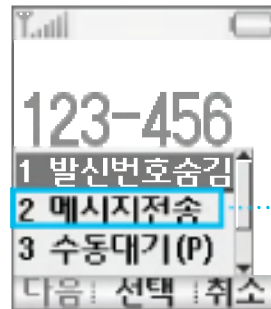

 로 원하는 항목 **선택**



• 발신번호숨김/메시지전송/수동대기(P)/시간대기(T)/하이픈(-)

 • **메시지 전송**은 휴대폰 번호를 입력한 경우에만 나타납니다.

후속번호 입력 후, **저장**

• 이후방법 79 쪽 참조하세요.



1. 발신번호숨김 : 상대방 휴대폰에 자신의 휴대폰 번호(발신번호)가 나타나지 않습니다.
2. 메 시 지 전 송 : 상대방 휴대폰으로 메시지를 보낼 수 있습니다. (93쪽 참조)
3. 수동대기(P) : 전화가 걸린 후, **송출**  또는 **통화**  를 눌러야 후속번호가 다이얼 됩니다.
4. 시간대기(T) : 전화가 걸린 후, 2초 후에 자동으로 후속번호가 다이얼 됩니다.
5. 하 이 폰 (-) : 전화번호를 읽기 편하게 입력해 줍니다. (예 :080-XXX-XXXX)

일정관리 기능

* 날짜와 시간을 이용하여 약속, 계획등을 일별로 관리할 수 있는 기능으로 일정, 해야할일, 기념일, 메모등이 있습니다. 세부화면으로는 날짜와 시간, 반복, 알람, 내용을 입력할 수 있습니다.



- **일정, 할일**을 등록하면, 등록된 날짜와 시간이 되면 알람음이 울리게 됩니다.
- **기념일**의 당일/전일을 선택하여 원하는 날짜에 알람음이 울리게 됩니다.

일정, 할일, 기념일을 날짜별로 관리할 수 있으며, 일정과 기념일(합쳐서 160개), 할일(80개), 메모(40개)의 데이터를 저장할 수 있습니다. (1000년 1월 1일 ~ 2999년 12월 31일)

달력에서 음력날짜 조회 및 기념일의 음력날짜 입력이 가능하여 편리하게 사용할 수 있습니다. (1900년 ~ 2040년)

달력을 보려면

일정, 할일, 기념일을 날짜별로 관리할 때 사용합니다. 선택시 이번달 달력이 나타나며 오늘 날짜에는 ■ 표시가 되어 있습니다.



3번 차례로 누름

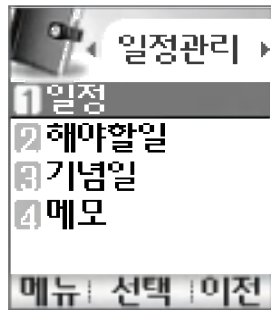

1번 로 일정 선택



- 상하좌우 를 이용하여 원하는 날짜를 선택하세요.
- 달력에서 **진한 날짜**는 일정, 기념일, 할일 데이터를 가지고 있는 날짜이며, 커서를 그 날짜로 를 이용하여 이동하면 오른쪽 하단에 해당 내용을 아이콘(, ,)으로 보여줍니다.

* '일정보기/할일보기/기념일보기/일정검색/날짜바르기/모든일정삭제' 를 선택할 수 있습니다.

- : 이전 년도로 이동 : 다음 년도로 이동 : 오늘 날짜로 복귀 : 이전 달로 이동 : 다음 달로 이동
- : 커서 위로 이동 : 커서 아래로 이동 : 커서 왼쪽으로 이동 : 커서 오른쪽으로 이동

일정을 등록하려면

메뉴, 3번, 1번 로
일정 선택



2002년 9월
일 월 화 수 목 금 토
1 2 3 4 5 6 7
8 9 10 11 12 13 14
15 16 17 18 19 20 21
22 23 24 25 26 27 28
29 30 1 2 3 4 5
일월 7월29일
메뉴 선택 오늘

로 원하는 날짜 선택
OK
일다백

추가
- 누름

번호키로 시작일 입력 후,
누름

로 '오전/오후' 선택

- 로 '시간/분' 선택, 번호키로 입력
- 수정하려면, 을 누르세요.

로 내용입력

• 반드시 내용이 있어야 합니다.

문자입력 방법은
(23 ~ 25쪽) 참조하세요.





* 메뉴 + 5번 로 '날짜바른가기' 를 선택하여 원하는 날짜를 입력하세요.

로 종료일 선택

-  로 '년도/월/일' 선택, 번호키로 입력



로 시간 선택



-  로 '오전/오후' 선택
-  로 '시간/분' 선택, 번호 키로 입력

로 알람 선택





-  로 '없음/설정' 선택



로 반복여부 선택

-  ,  ,  또는  로 '없음/일간/주간/월간/년간' 선택



로 옵션 선택

-  ,  ,  또는  로 원하는 항목 선택

예) 반복이 '일간'일 경우

- 월 ~ 금
- 월 ~ 일
- 매 _ 일마다

로 반복종료 선택

-  로 '설정/없음' 선택
-  로 '년도/월/일' 선택, 번호 키로 입력
- 수정하려면,  을 누르세요.

* 반복옵션은 반복주기보다 길어야 합니다.

저장 , 종료 누름

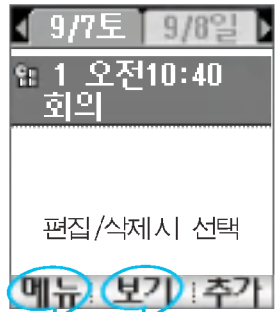

수정하려면?

1. **메뉴** + **3년** + **1일** + 수정할 날짜 **선택** + 로 수정하고자 하는 일정 선택
2. **보기** + **편집** 수정할 내용 선택 후, 편집 + **저장** + **종료**

삭제하려면?

1. **메뉴** + **3년** + **1일** + 삭제할 날짜 **선택** + 로 삭제하고자 하는 일정 선택 + **보기** + **삭제** + **확인** + **종료**

* **메뉴** + 은 '삭제/일별보기/주별보기/월별보기/전체보기/달력보기/일정검색/일정삭제(선택된 일정)/지난일정삭제' 를 선택할 수 있습니다.

해야할일을 등록하려면

메뉴
- , 3년 , 2년 로
해야할일 선택



추가
- 누름

내용입력

• 반드시 내용이 있어야 합니다.

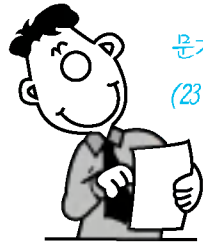

문자입력 방법은
(23 ~ 25쪽) 참조하세요.

로 중요도 선택

• 로 '보통/낮음/높음' 선택



로 완료여부 선택

• 로 '진행중/완료' 선택

로 기한 선택

• 로 '없음/설정' 선택



로 알람 선택

• 로 '오후/오전' 선택

(기한을 설정한 경우)

저장 , 종료 누름

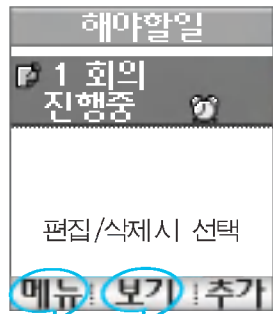

수정하려면?

1. + + + 로 수정하고자 하는 해야할일 선택
2. + 수정할 내용 선택 후, 편집 + + 종료

삭제하려면?

1. + + + 로 삭제하고자 하는 해야할일 선택 + + + + 종료

* + 를 '삭제/전체보기/중요도별보기/달력보기/진행중 (안료)표시/할일검색/안료할일삭제/전체할일삭제' 를 선택할 수 있습니다.

기념일을 등록하려면

메뉴  , **3번** 차례로 누름

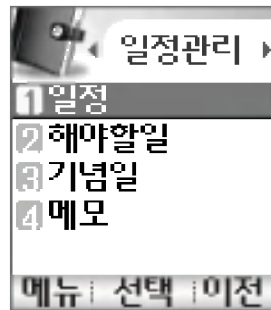

3번 로 기념일 선택





 로 원하는 날짜 **선택** 

메뉴  + **5번** 로 '날짜바로가기' 를 선택한 후, 원하는 날짜를 입력하세요.



추가  누름

 로
양력/음력/윤달 선택

-  로 월/일 선택, 번호키로 입력
- 수정하려면  을 누르세요.

로 내용입력

- 반드시 내용이 있어야 합니다.





문자입력 방법은
(23 ~ 25쪽) 참조하세요.



로 알람 설정

-  로 '없음/전일/당일' 선택

로 시간 설정

-  로 '오전/오후' 선택
-  로 시간/분 선택, 번호키로 입력
- 수정하려면  을 누르세요.

로 멜로디 선택





-   +  로 원하는 멜로디를 선택하세요.



로 휴일 선택

-  로 '미지정/지정' 선택



* 대기화면에서   +  +  +   로 '기년일보기/일정보기/할일보기/기년일검색/ 날짜바로가기/전체삭제/기년일초기화' 을 선택할 수 있습니다.

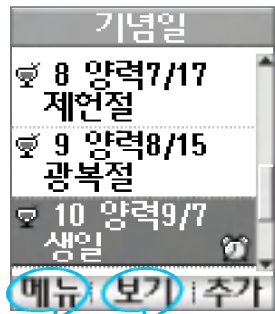

수정하려면?

1. **메뉴** + **←** + **3년** + **3년** + 수정할 날짜 **선택** + **↕** 로 수정하고자 하는 기념일 선택
2. **보기** + **편집** 수정할 내용 **↻** 선택 후, 편집 + **저장** + **종료**

삭제하려면?

1. **메뉴** + **←** + **3년** + **3년** + 삭제할 날짜 **선택** + **↕** 로 삭제하고자 하는 기념일 선택 + **보기** + **삭제** + **확인** + **종료**

* **메뉴** + **↕** 를 '삭제/전체보기/월별보기/달력보기/기념일검색' 을 선택할 수 있습니다.

메모를 등록하려면

메뉴 **-**, **3번**, **4번** 로

메모 선택

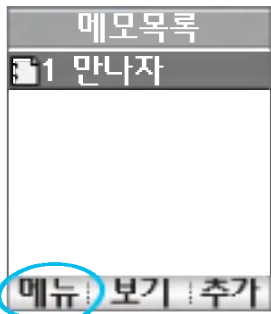

메모목록
1 만나자

메뉴 보기 추가

추가 **-** 누름

↓

내용입력 후,

저장 **OK** , **종료** 누름

수정하려면?

1. **메뉴** **-** + **3번** + **4번** + **↕** 로 수정하고자 하는 메모 선택
2. **보기** **OK** + **편집** **OK** 수정할 내용 **↻** 선택 후, **편집** + **저장** **OK** + **종료** **END**

• 반드시 내용이 있어야 합니다.

* **메뉴** **-** + **↕** 를 '메모지우기/메모검색/메모지설정/모두삭제' 를 선택할 수 있습니다.

휴대폰설정

휴대폰 잠금 휴대폰의 사용을 제한하는 기능 중, 개인의 사생활에 관한 통화목록이나 메시지 등을 제한하는 기능입니다.

발신보호

휴대폰의 발신을 제한하는 기능입니다.

메뉴, **4**, **1** 로
휴대폰잠금 선택

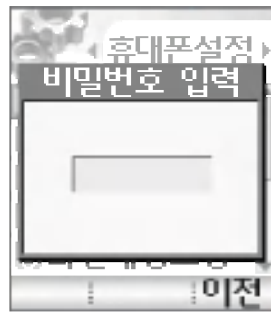

비밀번호 (4자리) 입력
(구입시 : 0000)

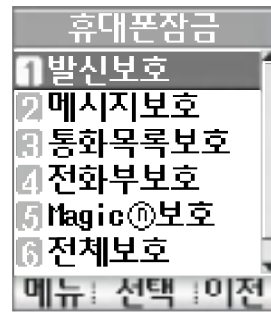

1 로 발신보호 선택

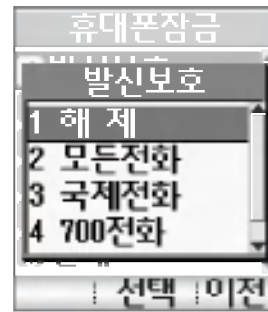

로 원하는 항목 선택

- 해제/모든전화/국제전화/700전화/700/국제전화

선택, 종료 누름



* 제품구입시 비밀번호가 “0000”으로 되어 있으며, 변경한 후 비밀번호를 잊어 버렸을 경우에는 가까운 서비스 센터에서 서비스를 받으십시오.

* 비밀번호를 변경하려면, “**메뉴** + **4** + **1** +비밀번호입력+ **7**”을 누르세요. (66쪽 참조)

‘메시지/통화목록/전화부/Magic[®]/전체’ 보호

메뉴, 4, 1 로
휴대폰잠금 선택

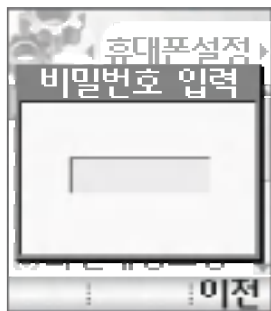

비밀번호 (4자리) 입력
(구입시 : 0000)

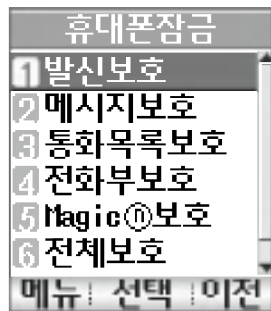

2 로 메시지보호 선택

3 로 통화목록보호 선택

4 로 전화부보호 선택

5 로 Magic[®]보호 선택

6 로 전체보호 선택

로 해제/설정 선택



선택, OK 종료 누름



*설정을 선택할 경우, 기능 이용시 비밀번호를 물어보게 됩니다.

- 메시지 보호 : 메시지 (), 메시지 창 () 이용시
- 통화목록보호 : 최근통화목록 확인 () 이용시
- 전화부 보호 : 검색 기능, 전화번호부 기능, 단축번호 기능 이용시

- Magic[®]보호 : 인터넷 (), 멀티팩 () 기능 이용시
- 전 체 보 호 : 모든 기능 이용시 (해제할 경우 **해제** 를 누른 후, 비밀번호를 입력하세요.)

비밀번호 변경

메뉴, 4, 1 로
휴대폰잠금 선택

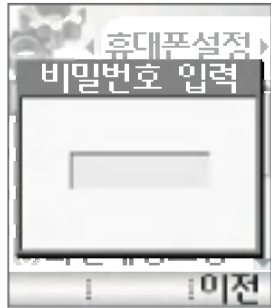

비밀번호 (4자리) 입력
(구입시 : 0000)

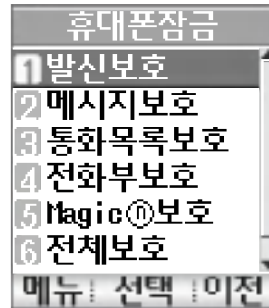

7 로 비밀번호변경 선택



새로운 비밀번호 (4자리)
입력 후, 확인 누름

비밀번호 재입력 (4자리)



확인, 종료 누름



제품구입시 비밀번호가 "0000"으로 되어 있으며, 변경한 후 비밀번호를 잊어 버렸을 경우에는 가까운 서비스 센터에서 서비스를 받으십시오.

기본 지역번호를 설정하려면

지역번호 설정시, 지역번호를 누르지 않고 전화할 수 있습니다.



4번

차레로 누름

2번

로 기본지역번호 선택

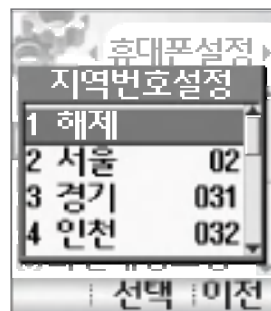
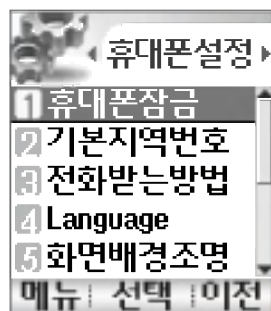

로 원하는 지역 선택



종료

누름



지역번호를 해제하고 싶으면 지역번호 설정을 “해제”로 선택하세요.

전화받는 방법을 설정하려면

“버튼누르기”로 설정되어 있으면, 전화가 왔을 때 폴더를 열어 화면에 표시된 전화번호를 확인 후,  버튼을 제외한 아무 버튼을 눌러야만 전화를 받을 수 있습니다.

 ,  차례로 누름 |  로 전화받는방법 선택

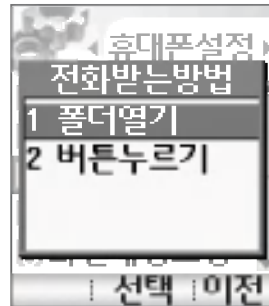
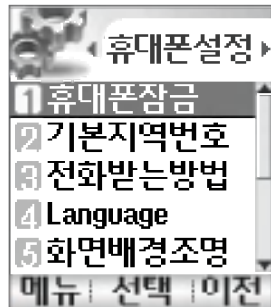

 로 원하는 항목 선택

- 폴더열기 / 버튼누르기

 ,  누름

언어를 선택하려면

한국어와 English 중 원하는 메뉴로 선택할 수 있습니다. (구입시 '한국어'로 설정되어 있습니다.)



차레로 누름



로 Language 선택

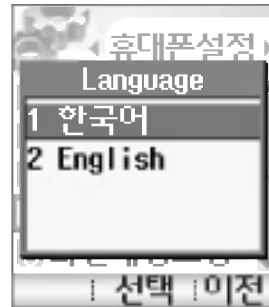
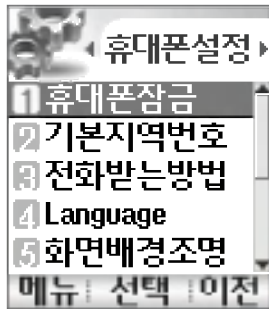

로 원하는 항목 선택

• 한국어/English



누름

화면 배경조명을 설정하려면

조명설정

화면배경이 지정한 시간동안 켜져 어두운 곳에서도 쉽게 휴대폰을 사용할 수 있는 기능입니다.

메뉴
- , 4음 , 5음 로

화면배경조명 선택



< > 로 조명 선택

- 10초 / 20초 / 꺼짐

로 선명도 선택

- < > 로 밝기 조절
(3~4% 간격으로 조절됩니다.)
- 초기
- 를 누르면 초기설정값(50%)
으로 돌아갑니다.

저장 , 종료 누름

외부 LCD조명을 설정하려면

폴더가 닫힌 경우, 사이드()버튼을 눌러 시간과 날짜를 확인할 때 외부LCD조명이 설정된 컬러에 따라 변경됩니다.

메뉴 , **4** 차례로 누름 | **6** 로 외부LCD조명 선택

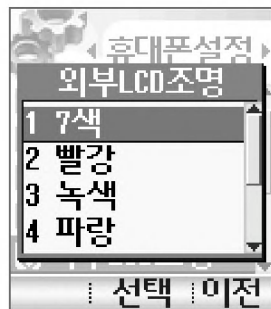
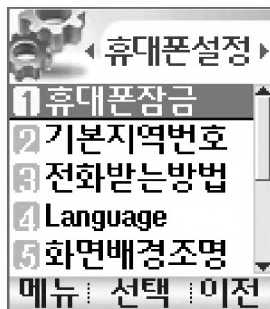

↑ ↓ 로 원하는 항목 선택

- 7색/빨강/녹색/파랑/노랑/보라/청록/흰색

선택 , **종료** 누름
OK 엔터키 , END

외부 LCD

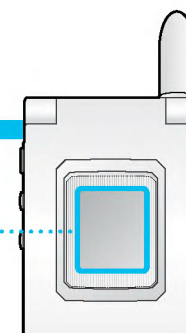

수신 지역 표시를 설정하려면

통화가능지역에서 일정시간마다 램프가 깜박이는 기능으로, 닫힌 경우에도 깜박임으로 통화가능여부를 확인할 수 있습니다.



차레로 누름



로 수신지역표시 선택

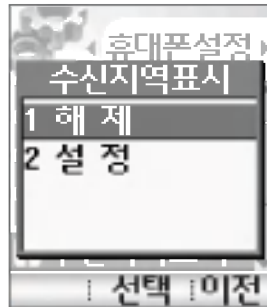
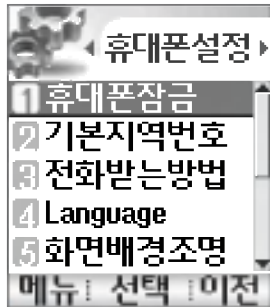

로 원하는 항목 선택

- 해제 / 설정



누름

인터넷속도를 설정하려면

무선 데이터 통신 서비스는 휴대폰을 이용하여 일반 PC나 노트북 등에서 인터넷 망으로 접속하는 서비스로, 별도로 데이터 통신 케이블을 구입하여야 사용할 수 있습니다.



차레로 누름



로 인터넷속도 선택

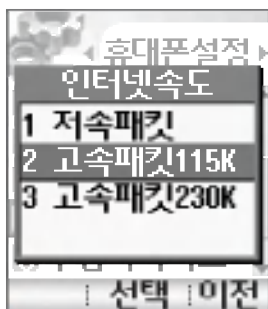
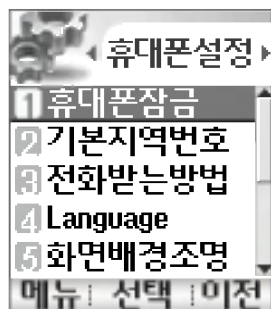

로 원하는 항목 선택

• 저속패킷/ 고속패킷115K/ 고속패킷230K



누름

* 데이터 통신에 접속하려면 126 ~ 133쪽 참조

투넘버서비스를 설정하려면

추가로 휴대폰을 구입하지 않고도 다른 번호를 입력하여 사용할 수 있는 기능으로, 투넘버 서비스에 가입하면 등록된 번호에서 전화가 왔을 때 알리는 벨소리를 선택할 수 있습니다.



차례로 누름



로 투넘버서비스 선택

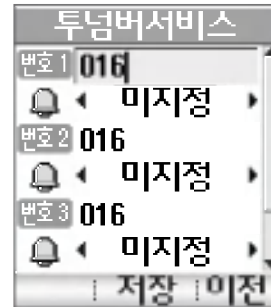
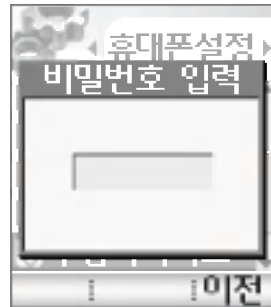
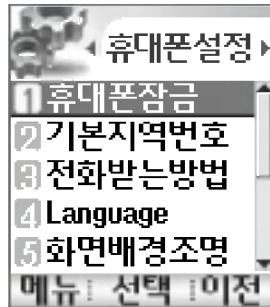

비밀번호 (4자리) 입력

(구입시 : 0000)



보조번호 입력

 로 원하는 벨소리 선택

종류
 +  로 원하는 벨소리를
 선택하세요.

저장
 누름

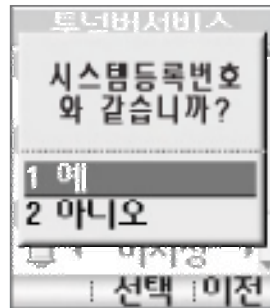

 로 예/아니오 선택

선택
 ,  누름

-  로 기본벨/아침의 소리/신나는 일상/환상여행/파티파티/글로벌음성벨/매직벨/소리나라단음/소리나라화음 중에서 선택할 수 있습니다. (벨소리는 다소 변경될 수 있습니다.)

수신거부방법을 설정하려면

수신거부방법

회의등으로 전화를 받을 수 없을 때 일시적으로 전화를 중지시키는 기능입니다.

! 다시 정상적으로 전화를 받으려면 “해제”를 선택하세요.

메뉴, 4, 0 로
수신거부 선택

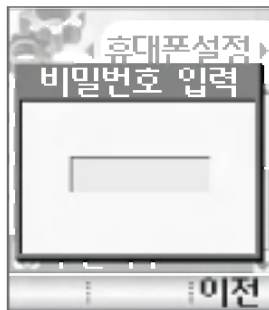

비밀번호 (4자리) 입력
(구입시 : 0000)

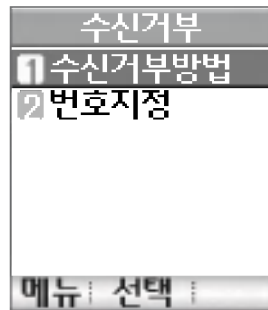

1 로 수신거부방법 선택

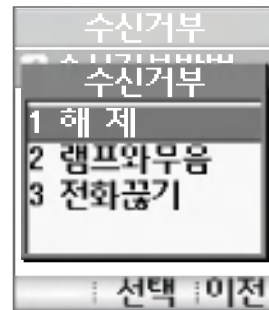

로 원하는 항목 선택

• 해제/램프와무음/전화끊기



* 전화가 왔을 때, 발신번호가 뜨면 번호확인 후 전화를 거부하고자 할 때

“수신거부방법”을 “전화끊기”로 선택되었을 경우 **종료** 를 누르면 수신이 거부됩니다.

“수신거부방법”을 “램프와무음”으로 선택되었을 경우 **종료** 를 누르면 벨소리가 램프와무음으로 됩니다.

번호지정

전화수신을 원하지 않을 때 수신거부 할 착신 전화번호를 편집하는 기능입니다.

메뉴 **-**, **4**, **0** 로
수신거부 선택

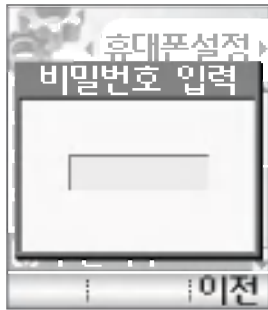

비밀번호 (4자리) 입력
(구입시 : 0000)

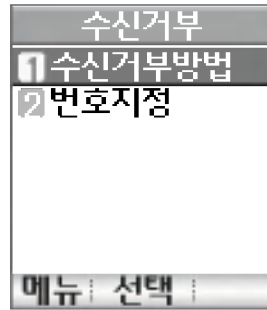

2 로 번호지정 선택

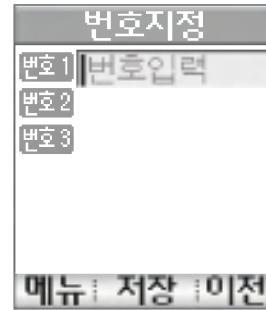

전화번호 입력

- 메뉴 **-** 를 눌러 '전화부검색/통화목록검색'을 선택해 원하는 번호를 지정할 수 있습니다.



저장 **OK** , 종료 누름

메시지 창을 설정하려면

메시지 창에 읽지않은 메시지나 일정이 있을 때 마다 자동으로 나타나는 것을 설정/해제 할 수 있습니다.

메뉴



차례로 누름



로 메시지창설정 선택

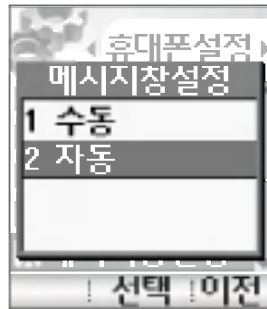
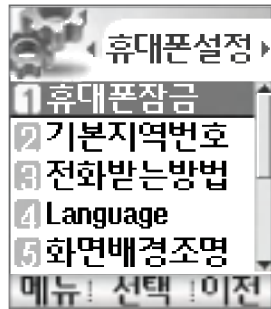

로 수동/자동 선택

선택



누름

전화 기능

전화번호등록을 하려면 이름/그룹/휴대폰/집/사무실/이메일/캐릭터/사진/벨소리/메모/생일/전화화면/기타전화/팩스번호/비밀을 등록 및 검색할 수 있습니다.

! 저장된 전화번호는 여러가지 원인으로 인해 삭제될 수 있으므로 **중요한 전화번호는 별도의 메모를 꼭** 해주세요.

메뉴
- , **5** , **1** 로
전화번호부 선택

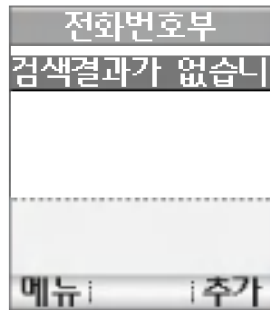

추가
- 누름

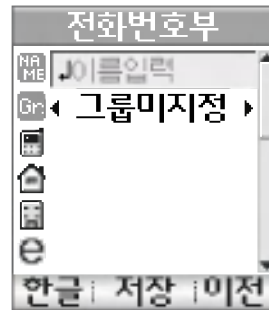

이름 입력 후, **↓** 를 누름 | **그룹지정** 후, **↓** 를 누름

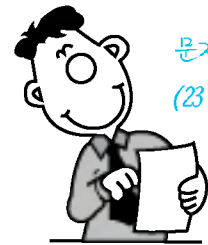

문자입력 방법을
(23 ~ 25쪽) 참조하세요



검색
(대기화면에서 **-** 눌러도 가능)





다음 칸으로 이동하려면, **↓** 를 누르세요.

(이름/그룹/휴대폰/집/사무실/이메일/아바타/사진/벨소리/메모/생일/전화화면/기타/팩스/비밀)



- * **<>** 로 "가족, 친구, 직장, 거래처, 기타, 그룹6, 그룹7, 그룹8" 선택
- * 그룹미지정은 그룹을 선택하지 않은 상태입니다.

.COM

* 이메일 주소 입력시, "@" 입력 후엔  을 눌러  로 원하는 메일 주소를 선택하세요.

 를 이용하여 원하는 **전화번호**를 입력 후,

 를 누름

- 휴대폰/집/사무실

* 전화번호 입력시  로 하이픈 기능을 이용하세요.

이메일 입력 후,  를 누름

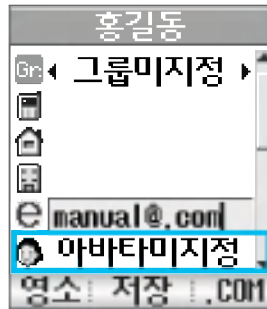

아바타 편집 후,  를 누름



• 아바타를 편집하려면,  을 누르세요.



사진 지정 후,  를 누름

• 사진을 지정하려면,  을 누르세요.

(촬영크기가 128X96 ()로 찍은 사진만 선택이 가능합니다.)



* 아바타 편집 방법은?

 로 얼굴, 머리, 눈, 입, 기타를 선택할 수 있으며, 모양선택은  로 개성에 맞는 캐릭터를 편집할 수 있습니다.

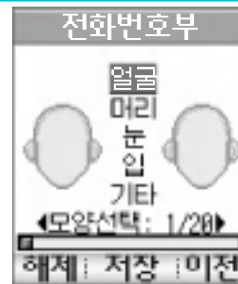



-  로 종류선택

-  로 모양선택

"20개 중에 1" 화면 나타냄 선택 후,  누르세요.



벨소리 지정 후,  를 누름

- 벨소리를 선택하려면,
종류  +  를 이용하여
원하는 벨소리를 선택하세요.

메모 입력 후,  를 누름

- 한글 : 20자, 영문 : 40자
입력할 수 있습니다.

생일 입력 후,  를 누름

-  로 양력/음력/윤달 선택
- 번호키로 생일을 입력하며,
 로 이동할 수 있습니다.

전화화면 선택 후,
 를 누름

-  로 원하는 화면 선택
화면미지정/아바타/메모&생일/
사진
아바타, 메모&생일, 사진이 입력된
경우에만 나타납니다.



벨소리를 선택한 후, 그룹(가족, 친구, 직장, 거래처, 기타, 그룹6, 그룹7, 그룹8)을 지정하면
선택된 벨소리가 그룹벨로 변경되니 주의하세요.

대표 전화번호는 2개 이상의 전화번호를 저장하면 "대표번호선택"을 묻는 화면이 나타나며,  를 이용하여 대표번호를 선택할 수 있으며 전화를 걸 때 선택한 번호로 바로 연결되는 편리한 기능입니다.

번호키를 이용하여 원하는 번호를 입력 후,



- 기타/팩스 번호

* 전화번호 입력시  로 하이픈 기능을 이용하세요.

공개 여부를 설정한 후,



-  로 비밀/공개 선택

 비밀 설정후 비밀번호를 입력해야만 확인할 수 있습니다.

초기 비밀번호는 0000입니다.

저장



누름

- 2개이상 전화번호가 저장되어 있으면 대표번호 선택을  로 선택해야 합니다.

선택



대표번호



누름

- 발신자 번호 신청이 되어 있는 경우, 전화가 왔을 때 저장된 캐릭터가 화면에 나타납니다.

직접 전화번호를 입력하여 전화번호부에 등록하려면

지역번호와 함께
전화번호 입력 후,



< > 로
번호 종류 선택 후,

- 휴대폰/집/사무실/
기타/팩스번호

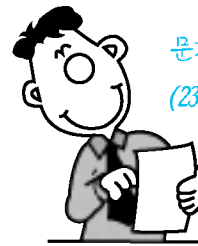

이름 입력



문자입력 방법을
(23 ~ 25쪽) 참조하세요.

저장
OK
입력해
누름



1. 이름 입력 후,  을 눌러 그룹 및 다른 전화번호, 이메일, 아바타(캐릭터), 사진, 벨소리, 메모, 생일, 전화하면, 팩스번호, 공개 여부를 설정할 수 있습니다.
2. 전화번호를 잘못 입력하였을 경우에는  을 누르세요.

저장된 이름 및 전화번호를 수정/추가하려면

검색
- 누름

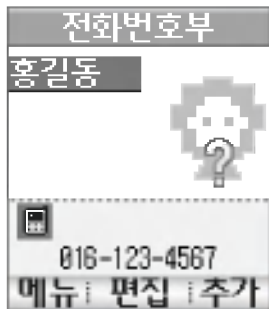

- 수정/추가할
이름의 첫번째 **지음** 입력 후,
예) 홍길동 : **ㅎ** ㄱ ㄷ

- 검색결과가 여러명일 경우
↕ 로 선택하세요.

편집
OK
입력해 누름

↓
↕ 로 수정/추가할
곳을 찾아입력

- 지우려면 **지움/삭제** 누르세요.

저장
OK
입력해 누름

- 2개이상 전화번호가 저장되어
있으면 대표번호 선택을
← → 로 선택하여야 합니다.



* 대기화면에서 **검색** + **메뉴** + ↕ 로 검색방법 “메시지전송/단축번호지정/이름검색/번호검색/지음별보기/
그룹별보기/그룹관리/전체보기/삭제/전체삭제/단축번호” 를 선택할 수 있습니다.

저장된 이름 및 전화번호를 삭제하려면

검색
- 누름

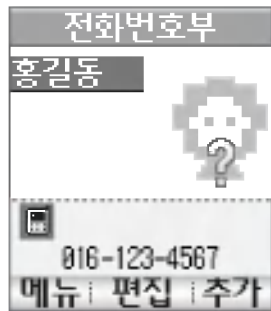

- 삭제할
이름의 첫번째 자음 입력
예) 홍길동 :ㅎㄱㄷ

• 검색결과가 여러명일 경우
↕ 로 선택하세요.

메뉴
- , ↕ 로 삭제 선택



↕ 로 예/아니오 선택

확인
OK
입력 , 종료
END 누름

저장된 이름 및 전화번호에 단축번호를 지정하려면

대기화면에서 단축번호를 입력한 후,  를 누르면 간편하게 통화할 수 있습니다.

검색
 누름

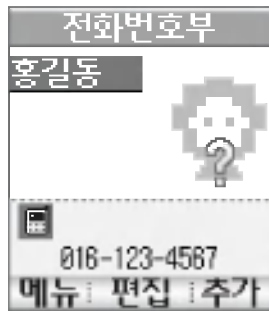

- 단축번호를 지정할

이름의 첫번째 자음 입력 후,

예) 홍길동 : **ㅎ** ㄱ ㄷ

- 검색결과가 여러명일 경우

 로 선택하세요.



메뉴
 누름







 로 단축번호지정 선택

- 01 ~ 99번
- 09번 (비상전화 119) 제외

확인
 ,  누름

1.  을 누르면 자동으로 단축번호에 입력되며
2. 원하는 단축번호를 입력하려면,  누른후 번호키를 이용하여 입력하면 됩니다.



* 대기 화면에서  +  +  로 "단축번호" 를 선택한 후,  로 단축번호와 이름 또는 전화번호를 확인할 수 있습니다.

저장된 이름을 찾아 전화하려면

대기화면에서 **검색** 을 누른 후, 찾고자 하는 이름의 첫번째 자음(홍길동 : **ㅎ**)을 입력하면 간편하게 검색결과를 확인할 수 있습니다.

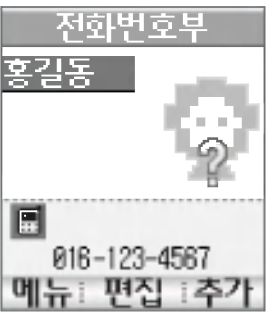
<p>검색 을 누름</p> 	<p>- 찾고자 하는 이름의 첫번째 자음 입력 예) 홍길동 : ㅎ</p> <ul style="list-style-type: none"> • 검색결과가 여러명일 경우 ↑ 로 선택하세요. 	<p>↓ 로 원하는 이름으로 이동</p> <ul style="list-style-type: none"> • 2개이상 전화번호가 저장되어 있으면 < > 로 선택 	<p>통화를 하려면, ☎ 을 누름</p>
--	--	---	----------------------------



1. 삭제 하려면? **메뉴** + ↑ 로 '삭제' + '예' 선택 후, **확인**
2. 편집 하려면? **편집** + 편집 후, **저장**

저장된 전화번호를 찾아 전화하려면

대기상태에서 전화번호 일부(1자 이상)를 입력한 후, **검색**  을 누르면 간편하게 검색결과를 확인할 수 있습니다.

검색 , **메뉴**  누름

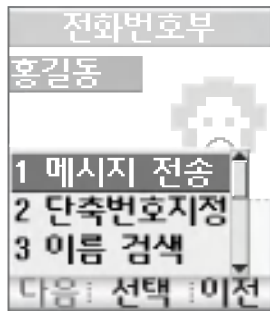

 로 **번호검색** **선택** 

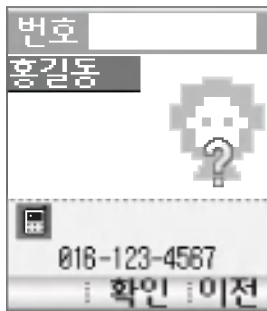

전화번호의 일부 (1자 이상)

입력 후, **확인**  누름





 로 통화할 번지로 이동

• 2개이상 전화번호가 저장되어
있으면  로 선택

통화를 하려면,

통화  를 누름



1. 삭제 하려면? **메뉴**  +  를 '삭제' + '예' 선택 후, **확인** 

2. 편집 하려면? **편집**  + 편집 후, **저장** 

저장된 이름을 자음별로 찾아 전화하려면

검색 , 메뉴 누름

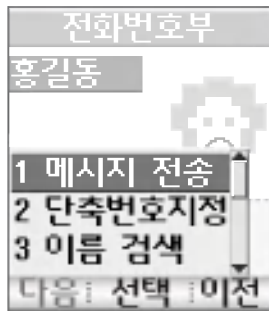

로 자음별 보기 선택

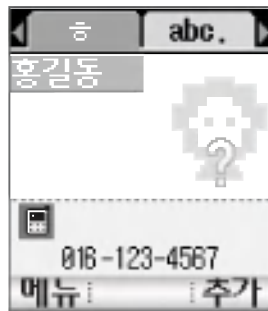

로 자음 선택

• 홍길동일 경우 : ㅎ



로 원하는 이름으로 이동

• 2개이상 전화번호가 저장되어 있으면 로 선택

통화를 하려면,

통화 SEND 를 누름

저장된 전화번호를 그룹별로 찾아 전화하려면

검색 **-**, 메뉴 **-** 누름

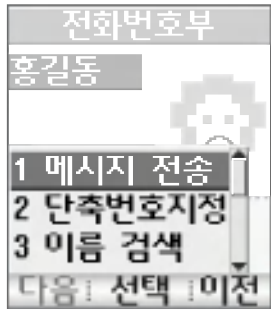

↑ ↓ 로 그룹별 보기 **선택** **OK** **확인**

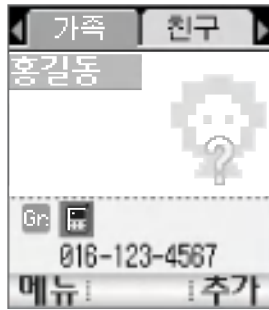

← → 로 그룹 선택

- 미지정/가족/친구/직장/거래처/기타/그룹 6~8



↑ ↓ 로 원하는 이름으로 이동

- 2개이상 전화번호가 저장되어 있으면 ← → 로 선택

통화를 하려면,

통화 **SPND** 를 누름



* 대기화면에서 **검색** **-** + **메뉴** **-** + ↑ ↓ 로 '그룹관리' + **편집** **-** 을 선택하여 '그룹명/그룹벨/그룹색' 을 자유롭게 정해줄 수 있습니다.

- 그룹명 : 수정하려면 **그룹이름** 을 누르세요.
- 그룹벨 : **종류** **-** + ↑ ↓ 로 원하는 벨소리 선택하세요.
- 그룹색 : ← → 로 '미지정/빨강/녹색/파랑/노랑/보라/청록/흰색' 중 원하는 색을 선택하세요.

단축번호를 찾아 전화하려면

대기화면에서 **지움/이전** 버튼을 누르면 간편하게 '단축번호' 목록을 확인할 수 있습니다.



5 차례로 누름

2 로 단축번호 선택

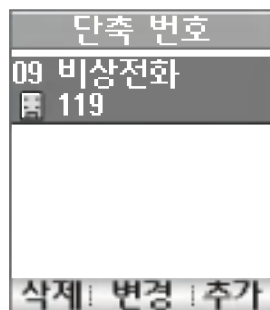
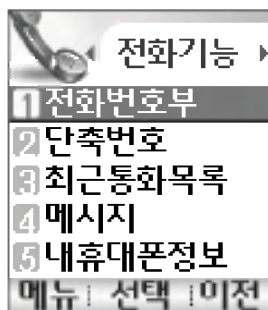

로 원하는 번호 선택

통화를 하려면,



를 누름

• 01~99번까지 저장할 수 있습니다.
(비상전화 119가 등록된 09번 제외)



1. 추가하려면?



로 단축번호 선택 +



2. 삭제하려면?



'예' 선택 후,



(09번에 등록된 비상전화 119는 삭제 및 변경이 안됩니다.)

최근 통화목록을 확인하려면

대기화면에서  버튼을 눌러도 간편하게 '최근통화목록'을 확인할 수 있습니다.

메뉴
 , **5음** 차례로 누름

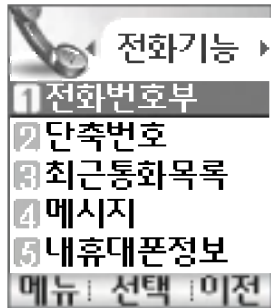

3음 로 **최근통화목록** 선택

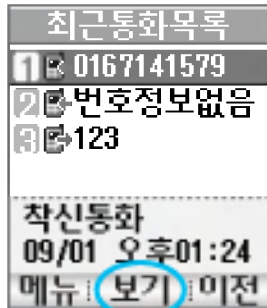

메뉴
 로 원하는 항목 선택

- 메시지전송/전화부저장/수신거부/
통화시간/삭제하기/전체삭제

(통화목록이 전화번호일 경우에는
전화부저장, 이음일 경우에는
'전화부편집'으로 표시됩니다.)



최근 통화목록 화면에서 상세한 통화시간
정보를 확인하려면, **보기**
 를 누르세요.



- **메시지보내기** : 메시지를 보내려면 (93쪽)을 참조하세요.
- **전화부저장** : 전화부에 등록하려면 (79쪽)을 참조하세요.
- **수신거부** : 수신거부방법 (76쪽)을 참조하세요.
- **통화시간** : 총통화시간과 발신통화시간을 확인할 수 있습니다.

메시지기능

대기화면에서 + 을 누르면 '새로보내기' 를 선택할 수 있으며, 또 대기화면에서 전화번호 입력 후, + 를 눌러도 간편하게 메시지를 보낼 수 있습니다.

메시지를 보내려면

<p> , , 로 메시지 선택</p>	<p> 로 새로보내기 선택</p>	<p>받을사람 전화번호 입력 또는 전화부에 저장된 번호 선택 후, 누름</p> <p>• 전화번호를 수정하려면 을 누르세요.</p>	<p>메시지 내용 입력 후, 를 누름</p> <p>문자입력 방법을 (23 ~ 25쪽) 참조하세요.</p>
----------------------------	--------------------	--	---



* 전화번호부에 저장된 번호를 찾아 선택하려면? + 로 최근번호와 전화부검색을 선택하세요.

이름 입력시 : 찾고자 하는 첫번째 자음 ("홍길동"일 경우 : 호기)을 입력 하거나, 이름의 일부를 입력하면 편리하게 찾을 수 있습니다.

* 발신된 수신번호는 최근번호에 20개까지 저장되어 나타납니다.

메시지 종류 선택시 “보통/긴급/특급”은 메시지 속도와는 상관이 없으나, 받는사람 화면에 메시지 종류(보통/긴급/특급)가 표시됩니다.

회신번호 입력 후,



를 누름

- 회신번호에는 자기의 번호가 기본으로 입력되어 있습니다.
- 전화번호를 수정하려면

을 누르세요.

또는 로 등급

설정 후, 를 누름

- 보통/긴급/특급

또는 로 저장여부

설정 후, 를 누름



호출번호만 남기려면 수신번호에 전화번호를 입력한 후, 버튼을 누르면 빠르게 메시지를 보낼 수 있습니다.



보낼 수 있는 문자 메시지의 수는 이동통신 사업자에 따라 달라질 수 있으며, 016:한글 45자(영문90자)/ 018: :한글 40자(영문80자) 즉 입력문자의 글자수가 많을 경우 “입력범위를 초과하였습니다”라는 문구가 표시되니 주의하시기 바랍니다.



기호, 이모티콘 문자를 쓰려면 + 를 눌러 기호(일반, 그림, 도형1, 도형2, 전각, 패선, 도량, 원형, 괄호),

+ 을 눌러 이모티콘(좋음/나쁨/놀라움/동물들/기타/몸상태)를 선택할 수 있습니다.

문자 메시지를 보려면

대기화면에서 + 를 누르면 간편하게 '받은문자' 메시지를 확인할 수 있습니다

메뉴 , , 로
메시지 선택

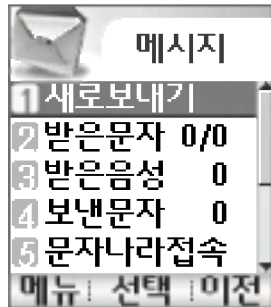

로 받은문자 선택

로 보고자 하는
메시지 선택

- : 확인하지 않은 메시지,
- : 확인한 메시지

선택 누름

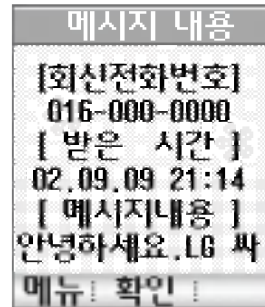

메뉴 로 원하는 항목 선택



- 답장/전달/삭제/보관함저장/문자목록비움
- 메시지를 답장/전달하려면 '메시지를 보내려면' (㉞쪽)을 참조하세요.

메시지 수신은 50개까지 가능하며, 그 뒤로는 메시지를 수신할 수 없으므로 저장된 메시지를 삭제하여 주세요.
(문자 메모리경고 문구는 40개 이상부터 나옵니다.)



1. 문자 메시지를 지우려면 + 를 '삭제' 후,
2. 문자 메시지에서 답장을 보내려면 + 를 '답장' (회신전화번호로 전화를 걸려면 를 누르세요)

음성 메시지를 확인하려면

대기화면에서  +  을 누르면 간편하게 '받은음성' 메시지를 확인할 수 있습니다.

 ,  ,  로

메시지 선택



 로 **받은음성** 선택



음성 메시지 수와
도착한 시간이 나타납니다.

음성 메시지를 확인하려면,



를 누르세요.

회신번호가 있을 경우,







를 누르면 바로
회신번호로 연결됩니다.



음성사서함 비밀번호는 제품 비밀번호와 다르므로, 음성사서함 비밀번호를 잊어버렸을 경우에는 이동통신 사업자에 문의하여야 합니다.

보낸 메시지를 확인하려면

대기화면에서  +  를 누르면 간편하게 '보낸문자' 메시지를 확인할 수 있습니다.

메뉴
- ,  ,  로

메시지 선택



 로 보낸문자 선택

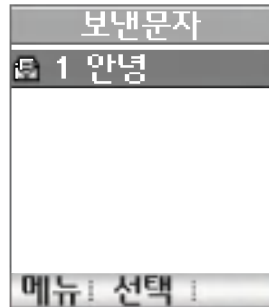

 로 원하는 메시지 **선택**

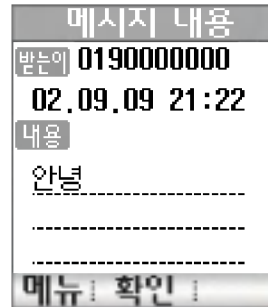



메뉴
- 로 원하는 항목 **선택**

- 삭제/전달/보관함저장/보낸문자비용
- 메시지를 전달하려면 '메시지를 보내려면' (㉞쪽)을 참조하세요.

문자나라접속을 하려면

대기화면에서  +  를 누르면 간편하게 '문자나라접속'에 접속할 수 있습니다.

 ,  ,  로
메시지 선택

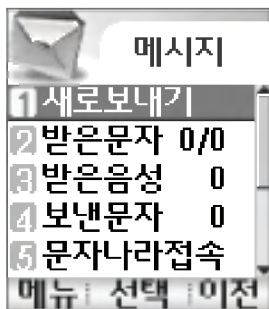

 로 문자나라접속 선택



브라우저가 실행되어
해당 서비스로 접속됩니다.



로 원하는 항목 선택



확인



누름

• 종료하려면  키를 누르세요.

작성중 문자로 보내려면

대기화면에서  +  을 누르면 간편하게 '작성중문자'를 선택할 수 있습니다.

메뉴
- ,  ,  로
메시지 선택



 로 **작성중문자** 선택

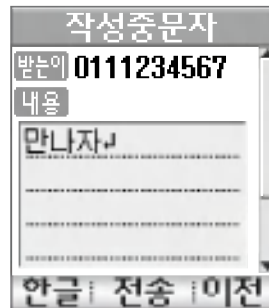



수신번호가 없을 경우
전화번호 입력

- 전화번호를 수정하려면  을 누르세요.



* 메시지 입력 도중 전화가 오거나 알림이 울렸을 경우 자동으로 임시 저장해 두었다가 통화를 마친 후 계속 메시지를 작성할 수 있는 기능입니다.

문자보관함을 확인하려면

대기화면에서  +  을 누르면 간편하게 '문자보관함' 을 선택할 수 있습니다.

메뉴
 ,  ,  로
메시지 선택



 로 **문자보관함** 선택

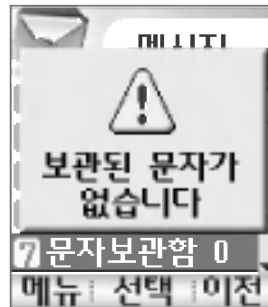

 로 원하는 메시지 **선택**

(보관된 문자가 있을 경우)



선택
 누름

메뉴
 로 원하는 항목 선택

- 삭제/전달/저장시각보기/보관함비움

환경설정

대기화면에서  +  을 누르면 간편하게 '환경설정' 을 선택할 수 있습니다.

메뉴  ,  ,  로

메시지 선택

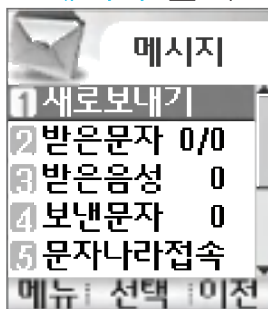

 로 환경설정 선택

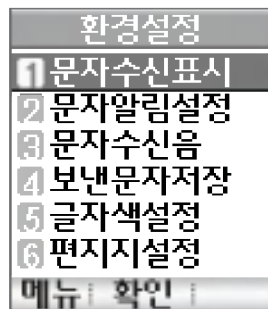



 로 원하는 항목  

- 문자수신표시/ 문자알림설정/
문자수신음/ 보낸문자저장/
글자색설정/ 편지지설정



선택  ,  누름



1. 문자 수신 표시 :  로 '도착만/내용모두'
2. 문자 알림 설정 :  로 '해제/한번/2분마다'
3. 문자 수신음 :  로 'Sound1 ~10'

4. 보낸 문자저장 :  로 '예/아니오'
5. 글자 색 설정 :  로 원하는 글자색 (16색)
6. 편지지 설정 :  로 '풀잎/하늘/토끼/백지'를 선택할 수 있습니다.

모든문자비움

대기화면에서  +  를 누르면 간편하게 '모든문자비움' 을 선택할 수 있습니다.

메뉴 , ,  로



메시지 선택

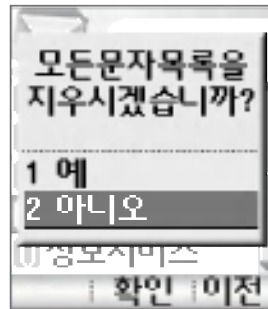

 로 모든문자비움 선택





 로 예/아니오 선택

확인 ,  누름



* 문자보관함에 저장된 문자는 지워지지 않습니다.

정보서비스

대기화면에서  +  을 누르면 간편하게 '정보서비스'를 선택할 수 있습니다.

메뉴  ,  ,  로

메시지 선택

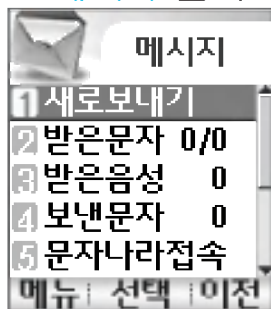

 로 정보서비스 선택

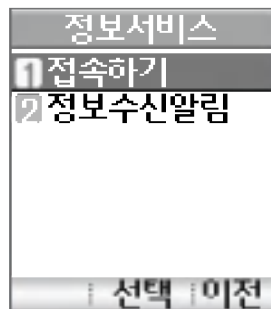

 로 접속하기 선택 ➔ 서비스 번호 (*016/*018)

입력 후, 

 로 정보수신알림 선택 ➔  로 해제/설정 



- * 정보서비스 접속 후, 원하는 항목의 숫자버튼을 누르면 정보서비스를 이용할 수 있습니다.
- * 접속을 종료하려면  을 누르세요.

휴대폰 정보를 확인하려면

메뉴  , 5로 차례로 누름 | 5로 내휴대폰정보 선택

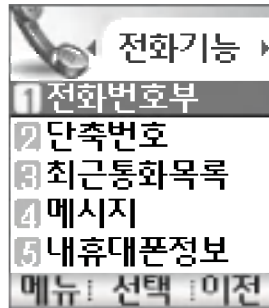

- 자기 휴대폰 번호, 소프트웨어 생성날짜와 시간이 화면에 표시됩니다.

확인  , 종료  누름

게임을 하려면

Fighters

메뉴  ,  ,  로
게임 선택

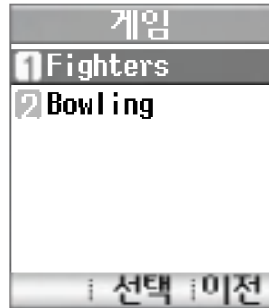

 로 Fighters 선택



번호키를 눌러
원하는 항목을 선택하세요.



* 게임에 대한 "사용키"는 다음 페이지를 참조하세요.



게임 음량조절은 사이드() 버튼을 눌러 조절하세요.



사이드 버튼

사용키 설명화면



잠시 게임을 중지하려면  을 누르세요.

화면 구성



로 원하는 캐릭터를 선택한 후,  을 누르세요.

4. 키조작법



Bowling

메뉴, 6, 1 로
게임 선택

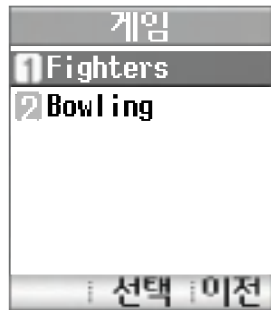

2 로 Bowling 선택



번호키를 눌러
원하는 항목을 선택하세요.



* 게임에 대한 "사용키"는 다음 페이지를 참조하세요.



게임 음량조절은 사이드() 버튼을 눌러 조절하세요.





사용키 설명화면



잠시 게임을 중지하려면  을 누르세요.

화면 구성



-  ,  로 위치 선택 후,  버튼으로 스피ن조절, 힘조절을 하세요.

4. 키조작법



디지털 카메라를 사용하려면 대기화면에서  를 누르면 간편하게 '디지털카메라'를 선택할 수 있습니다.

! 사진찍기를 하려면 별도로 카메라를 구입하여야 사용할 수 있습니다. (가까운 LG전자 서비스 센터에서 구입하세요)
카메라를 사용하지 않을 경우에는 휴대폰에서 뺀 후, 휴대폰 주머니에 넣어 통풍이 잘 되는 곳에 보관해 주세요.

카메라를 끼우려면

카메라를 빼려면

카메라 뚜껑을 돌려서 빼세요.



휴대폰 이어마이크 연결구에 카메라를 꽂으세요.

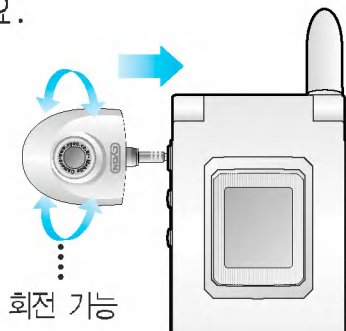

카메라를 당겨서 빼세요.

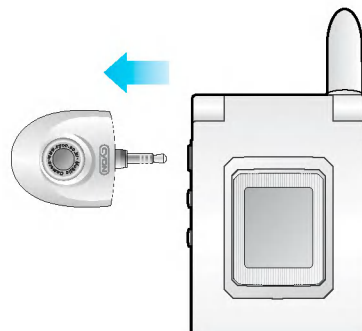

뚜껑이 찰칵 소리가 날 때까지 밀어넣으세요.

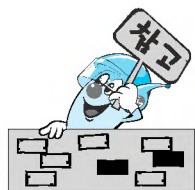

- 줌 기능이 없으므로 찍고자 하는 대상과의 거리조절(30cm 이상)을 잘 맞추어 사용하세요.
- 어두운 곳이나 밝은 곳에서는 촬영이 불가능하며, 역광 촬영시 사진이 어둡게 나올 수 있습니다.
- 충격에 약하므로 주의하고, 카메라 렌즈는 부드러운 천으로 닦아주세요.
- 분해 또는 개조를 하지 마세요. 화재나 감전, 고장의 원인이 됩니다.

사진찍기

대기화면에서 + 를 누르면 간편하게 '사진찍기'를 선택할 수 있습니다.

! 사진을 찍으려면, 먼저 카메라를 연결한 후 사용하세요.
(카메라 연결이 안됐을 경우, “카메라를 장착해주세요” 라는 문구가 나옵니다. 이때에 카메라를 꽂아도 동작이 됩니다.)

메뉴
 , , 로
디지털카메라 선택

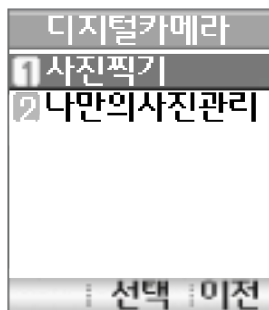

로 사진찍기 선택



촬영
 누름

저장
 , 누름



- (좌/우 버튼) : 미리보기 화면을 변경 할 수 있습니다.
- (상/하 버튼) : 촬영시 화면의 밝기를 조절할 수 있습니다.

- 1 (왼쪽 버튼) : 촬영크기를 설정할 수 있습니다.
 - 2 (오른쪽 버튼) : 화면이 180° 회전됩니다.
- | |
|---------------------|
| 1. 128X96 () 작은사진 |
| 2. 160X120() |
| 3. 320X240() |
| 4. 640X480() 큰사진 |









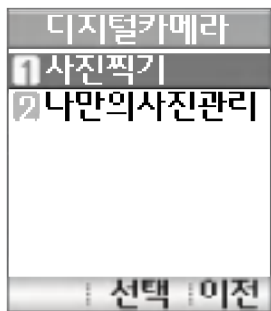

* 저장할 공간이 부족하면 을 눌러도 “저장 공간 부족”이라는 문구가 뜹니다.
(로 '기존사진삭제/촬영전환' 을 선택한 후, 사진을 삭제해 주세요.)

나만의 사진관리

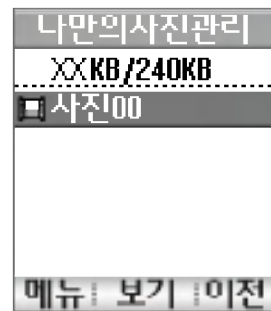
대기화면에서  +  를 누르면 간편하게 '나만의 사진관리' 를 선택할 수 있습니다.

찍은 사진을 확인하고, 원하는 사진을 화면에 설정할 수 있는 기능입니다.

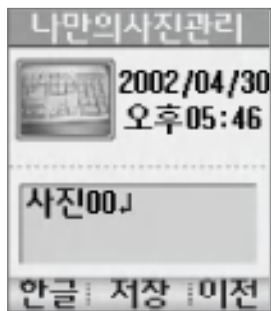
<p>메뉴 - , ,  로 디지털카메라 선택</p> 	<p> 로 나만의 사진관리 선택</p> 	<p> 로 원하는 사진 선택</p> <p></p> <p>메뉴 - ,  차례로 눌러 편집 선택</p>	<p>이름입력</p> <ul style="list-style-type: none"> 수정하려면  을 누르세요. 
---	---	---	---

메뉴 보기 이전

보기 저장된 사진을 확인 할 수 있으며, **연속** 을 선택하면 차례로 모든 사진을 확인할 수 있습니다.
메뉴 (왼쪽 버튼) 저장된 사진의 삭제, 편집, 잠금설정을 할 수 있습니다. ('잠금설정/잠금해제' 선택시 비밀번호를 입력하세요.)

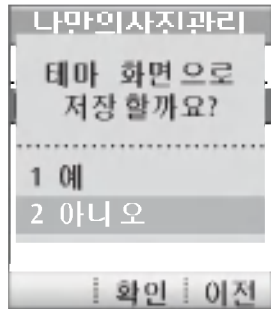

 로
테마화면 저장여부 선택

- 예/아니오

테마화면 선택시 다음화면으로 이동합니다.

 로 원하는 항목
선택

- 대기화면/전화올때/전원켜때/전원꺼때

- **보기**
- 를 누르면 사진테마를 확인할 수 있습니다.

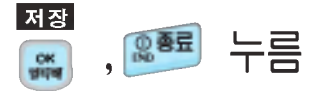

사진테마는 10개까지 저장할 수 있으며, 10개이상일 경우에는 테마선택에서 “사진테마”를 삭제해 주세요.

노래방을 사용하려면

노래내려받기

* 이 기능은 먼저 다운받기로 노래를 저장한 후 사용하여야 합니다.

메뉴



6번 차례로 누름

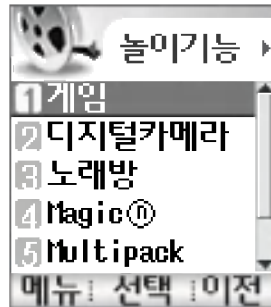

로 노래방 선택

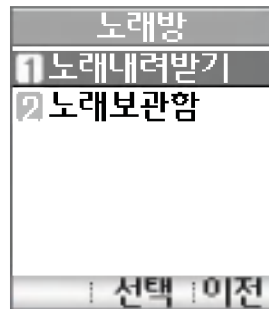

로 노래내려받기 선택



로 원하는 항목 선택

확인



• 종료하려면 종료 버튼을 누르세요.

노래보관함

* 이 기능은 먼저 노래내려받기로 노래를 저장한 후 사용하여야 합니다. (매너모드 설정시 '매너모드를 해제하세요' 라는 문구가 나옵니다. 해제 후, 사용하세요.)

메뉴
- , 6번 차례로 누름

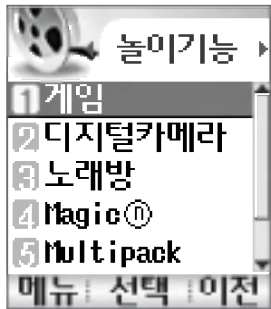

3번 로 노래방 선택

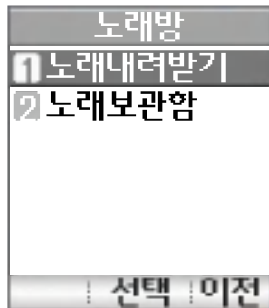

로 원하는 항목 선택

2번 로 노래보관함 선택

삭제
• 삭제하려면 - 를 누르세요.



종료하려면 종료 를 누르세요.



버튼 사용 방법 :

* 볼륨조절

* 음정조절

* 일시정지/재생



사이드 버튼 (속도조절)

magic@ 에 접속하려면

* magic@ 은 이동통신 사업사에서 제공하는 인터넷 서비스입니다.

- 도메인 네임서버 서버 1:211. 219. 86. 1
- 도메인 네임서버 서버 2:211. 219. 86. 2
- 프락시 서버:m.magicn.com
- 포트: 7090

 초기메뉴에서 “옵션설정”의 도메인네임서버와 프락시서버 설정값들이 기본으로 설정되어 있으며, 설정값이 정확하지 않으면 메일전송이 안될 수 있으니 주의하여 사용하기 바랍니다.

 메뉴
 ,  ,  차례로 누름

또는

 를 누르세요.



접속화면이 나타납니다.







- 원하는 항목의 숫자버튼을 누르거나,

 로 선택한 후,  을 누르세요.



1. magic@ 에 접속 되면 휴대폰은 통화중 상태가 되며, 서비스를 종료하려면  를 누르세요.
2. magic@ 에 연결된 후, 일부지역에서는 2분동안 입력이 없으면 접속은 자동해제 됩니다.
3. 전파가 불안한 지역에서는 서비스 중에 중단될 수 있습니다.

magic@ 에 접속한 후 간단한 버튼 사용방법

버튼	기능 설명
	초기메뉴로 이동합니다.
	인터넷 진행상태 : 중지하는 기능입니다. 인터넷 대기상태 : 이전 메뉴로 이동합니다.
	즐거찾기로 이동()/등록()됩니다
	위, 아래로 이동합니다.

이동통신 사업자 서비스에 따라
메뉴가 변경될 수 있습니다.



특수문자 입력방법

입력이 가능한 상태에서  키를 누릅니다.

 를 계속 누르면 입력 가능한 다른 특수문자들을 볼 수 있으며, 입력하고자 하는 특수문자의 번호버튼을 누르면 입력할 수 있습니다.

magic@ 에 접속한 후  버튼을 누르면

기 능	기 능 설 명
1. 다시 전송 받기	현재 사이트에 재접속을 시도하여 사이트에 갱신된 내용을 받습니다.
2. 다음 프레임으로	프레임이 있는 경우 다음 프레임으로 이동합니다.
3. 즐겨 찾기 추가	현재의 사이트를 즐겨찾기에 추가합니다.
4. 즐겨 찾기 보기	즐거찾기 화면으로 이동합니다.
5. 초기 메뉴	브라우저 주화면으로 이동합니다.

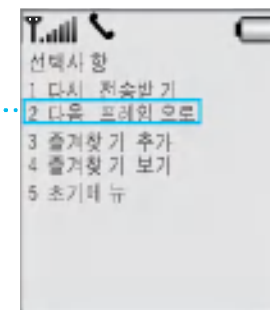

다음 프레임이 있는 경우에만 화면에 표시됩니다.

magic@multipack 기능을 이용하려면

magic@multipack 접속

재미있는 휴대폰 게임에서 증권, 채팅, 테마화면 등 유익한 프로그램을 언제든지 휴대폰으로 다운받아 사용할 수 있습니다.

메뉴
- , 6 , 5 차례로 누름
또는
OK 을 누르세요.

접속화면이 나타납니다.

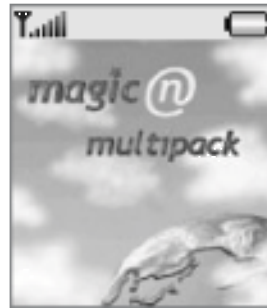

- < > 로 원하는 기능을
선택한 후 OK 을 누르세요.









이동통신 사업자 서비스에 따라
메뉴가 변경될 수 있습니다.



자세한 내용은 “ *magic@multipack* ” 사용설명서를 참조하세요.

magic@multipack 에 접속한 후 간단한 버튼 사용방법

버튼	기능 설명
	좌, 우로 이동합니다.
	기능을 선택할 수 있습니다.
	이전 화면으로 이동합니다.
	위, 아래로 이동합니다.
	음량이 조절됩니다.
	한글입력모드에서 한칸 띄우기(space)를 할 수 있습니다.

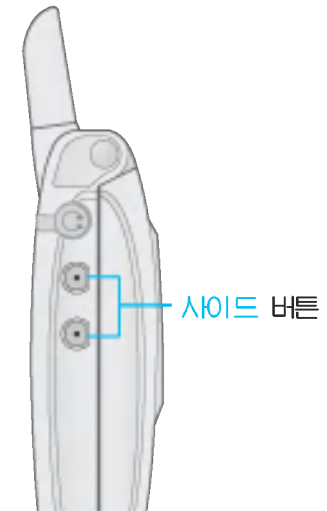



자료실 사용 방법

 을 누르세요.



 를 이용하여
자료실 선택한 후

 을 누르세요.

 로 원하는 기능 선택 후

 을 누르세요.



‘메시지’를 선택하면 멀티팩 메시지를 확인할 수 있습니다.

‘검색’을 선택하면 멀티팩 서버의 프로그램을 검색할 수 있습니다.

‘제어판’을 선택하면 S/W삭제, 메모리정보, 환경설정, 사용내역을 확인할 수 있습니다.

‘종료’를 선택하면 멀티팩 초기화면으로 돌아갈 수 있습니다.

제어판 사용방법

 을 누르세요.



 를 이용하여
제어판 선택한 후

 을 누르세요.



원하는 기능 선택 후

 을 누르세요.



이동통신 사업자의 서비스 사정에 따라
메뉴가 변경될 수 있습니다.

‘S/W삭제’를 선택하면, 다운로드 받은 프로그램을 삭제하거나
정지시킬 수 있습니다.

‘메모리정보’를 선택하면, 메모리정보를 확인할 수 있으며 파일
관리를 할 수 있습니다.

‘환경설정’을 선택하면, 화면설정, 큰아이콘변경, 소리변경, 아이콘
정렬을 설정할 수 있습니다.

‘사용내역’을 선택하면, 멀티팩 사용내역을 확인할 수 있습니다.

‘종료’를 선택하면, 멀티팩 초기화면으로 돌아갈 수 있습니다.

즐거찾기 기능

대기화면에서  를 누르면 간편하게 '즐거찾기' 를 선택할 수 있습니다.

즐거 찾기에 등록하려면



1. **차례로 누름**
 메뉴, 6, 6
 즐겨찾기
 등록된 즐겨찾기
 가 없습니다
 메뉴 | 접속 | 추가

2. **등록할 사이트 제목 입력**
 추가
 누름

3. **등록할 사이트 제목 입력**
 를 눌러 주소 입력
 www
 를 눌러 로
 원하는 주소를 선택하세요.

4. **등록할 사이트 제목 입력**
 저장, 종료
 누름

즐거찾기에 등록된 사이트에 접속하려면

메뉴
- , 6 , 6 로
즐거찾기 선택

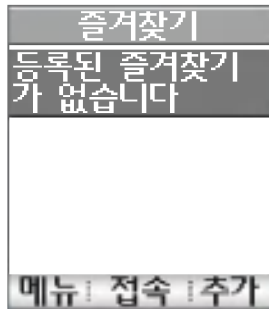

로 원하는 사이트 선택

접속 , 종료 누름



1. 편집하려면 메뉴 + 1 + 지움/이전 로 지운 후, 내용 입력 + 저장 누르세요.
2. 삭제하려면 메뉴 + 2 + 로 '예' 선택 + 선택 누르세요.

사다리를 이용하려면

메뉴 , **6번** 차례로 누름

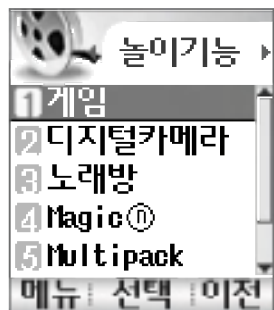

7번 로 **사다리** 선택

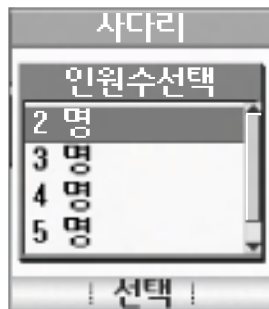

로 인원수 선택

- 2명/3명/4명/5명/6명

선택 누름

번호키로 번호를 선택하세요

- **시작** 을 누르면 전단계 (인원수선택)로 이동합니다.

누름

부가서비스를 이용하려면

* 부가서비스 문의 및 이용 요금은 이동통신 사업자에 문의하여 주시기 바라며, 일부 변경될 수 있습니다.

벨소리 변경 서비스

휴대폰 벨소리를 본인이 좋아하는 음악 멜로디로 변경/등록하여 이용할 수 있는 유료 서비스입니다.

벨소리를 바꾸려면

본인 또는 타인의 이동전화를 이용해 060-700-5857, 060-700-5457, 060-700-5782, 060-700-5780, 060-700-5486 +  로 접속한 후, ARS 안내멘트에 따라 원하는 멜로디를 선택해 멜로디를 변경할 수 있으며, 인터넷을 이용하여 다운 받을 수 있습니다.

※ 지역번호나 “11, 016, 017, 018, 019”을 누르지 않고 이용하여야 하며 지역번호가 설정되어 있는 경우, 이를 해제하고 이용하여야 합니다.
최신가요, 인기순위 50, 애창가요, 트로트, 팝, 만화/동요 음악 등의 멜로디를 폰에 설정할 수 있습니다.

데이터 통신에 접속하려면

* 핸드폰과 PC, 노트북의 COM port, USB port와 연결하여 인터넷, PC 통신, E-mail 등을 사용할 수 있습니다.

! 별도의 데이터 통신 케이블 또는 USB 통신 케이블을 구입하셔야 사용할 수 있으며, 데이터 통신 케이블(115200bps)을 사용할 경우 아래의 내용을 참조하세요. (USB-serial converter cable, PCMCIA card 사용법은 별도의 제품 설명서를 참조하세요)

“Windows 2000”에서 모뎀 설정방법

① [시작] → [설정] → [제어판] → [전화 및 모뎀 옵션] → [모뎀]을 선택한 후, [추가]를 누르세요.

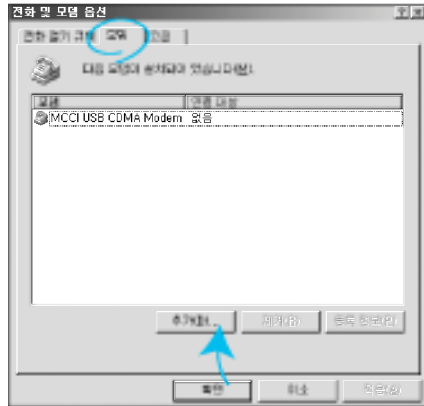

② [하드웨어 추가/제거 마법사]에서 [모뎀을 검색하지 않고 목록에서 선택(D)]으로 설정한 후, [다음]을 누르세요.

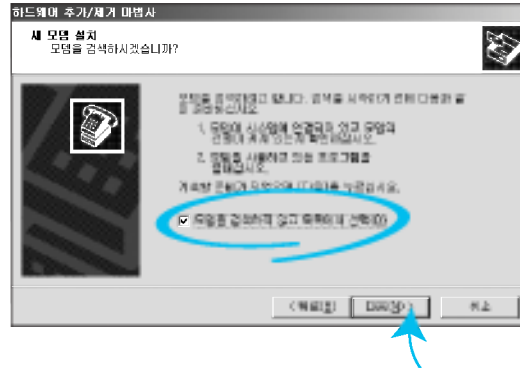

③ [모델 (L)]을 [표준 19200 bps 모뎀]으로 설정한 후, [다음]을 누르세요.

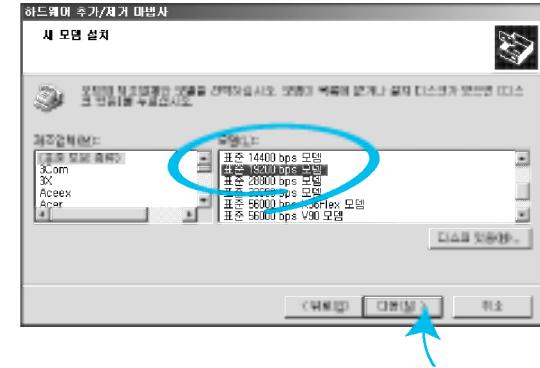



* 상세한 내용은 데이터 통신 케이블 또는 USB 데이터 통신 케이블 설명서를 참조하세요.

④ 사용할 포트 선택 후, [다음]을 누르세요

[마침]을 눌러 새 모뎀 설치를 완료하세요.

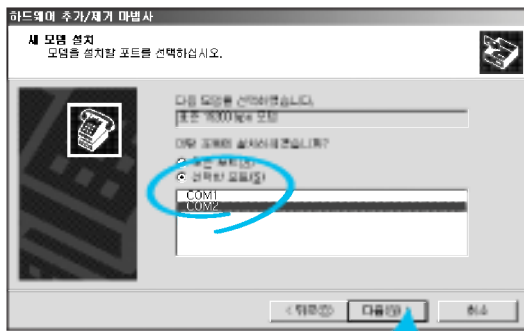

⑤ [전화 및 모뎀 옵션] → [모뎀]에서 “표준 19200 bps 모뎀”을 선택한 후, [등록정보(P)]를 누르세요



⑥ [일반] → [포트 최대 속도(M) 115200]를 설정한 후, [고급]에서 “at+cm=1;”을 입력하고 [확인]을 누르세요.

[전화 및 모뎀 옵션]에서 [확인]을 누르면 모뎀 및 포트 설정이 완료됩니다.

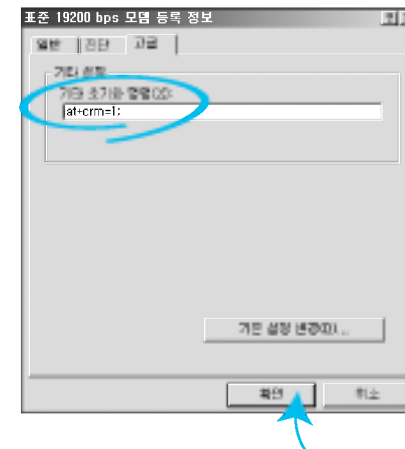

“Windows 2000” 에서 전화접속 네트워킹 설정방법

① [시작] → [설정] → [제어판] → [네트워크 및 전화 접속 연결] → [새연결 만들기] → [네트워크 연결 마법사]를 선택한 후, [다음]을 누르세요.

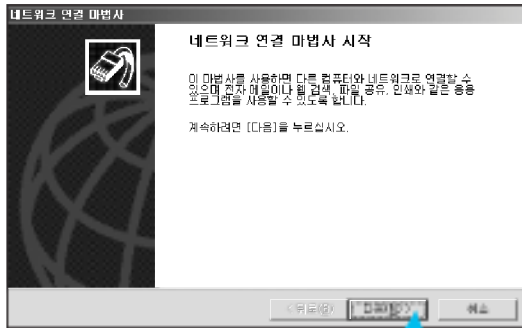

② [네트워크 연결 마법사]에서 [개인 네트워크에 전화 접속(P)]로 설정한 후, [다음]을 누르세요

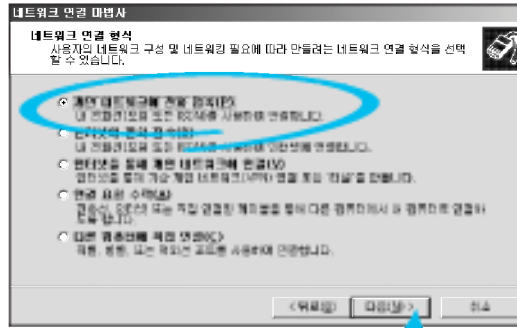

③ [전화 번호(P)]에 ‘016 또는 018’을 입력한 후, [다음]을 누르세요.

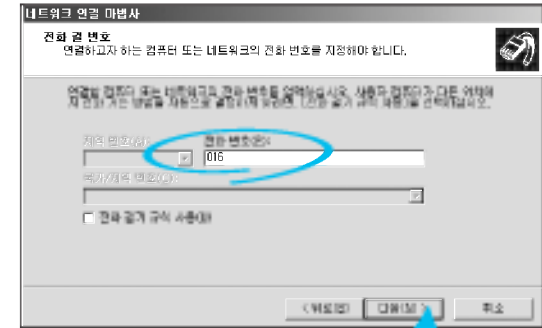

④ [네트워크 연결 마법사]에서 [모든 사용자(E)]로 설정한 후, [다음]을 누르세요
[마침]을 눌러 네트워크 연결 마법사를 완료하세요.

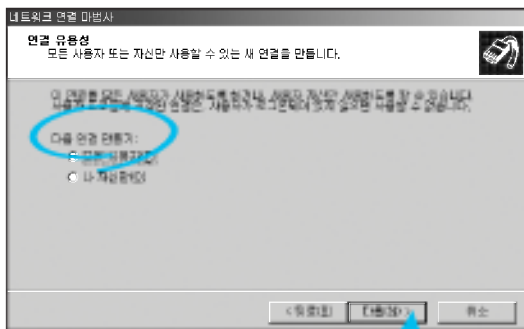

⑤ [전화 접속 연결]에서 [사용자 이름(U)]을 삭제하고 [전화걸기(L):]에서 '016' 또는 '018'을 입력한 후, [등록정보]를 누르세요.

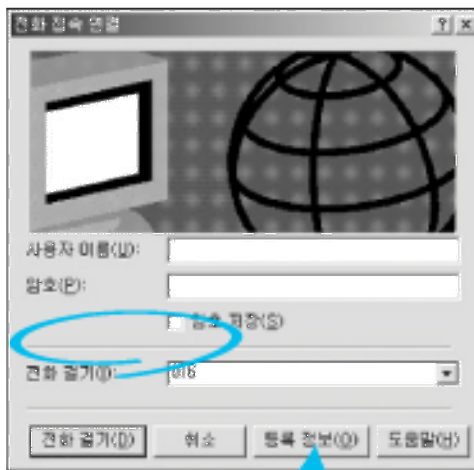

⑥ [일반] 모뎀 설정 방법에서, 설치된 모뎀 (표준 19200 모뎀)을 선택한 후 → [구성(Q)] → [최대 속도 (bps) (M):115200]을 선택한 후, [확인]을 누르고 [네트워킹] → [인터넷 프로토콜 TCP/IP]을 선택하고 [확인]을 누르세요.

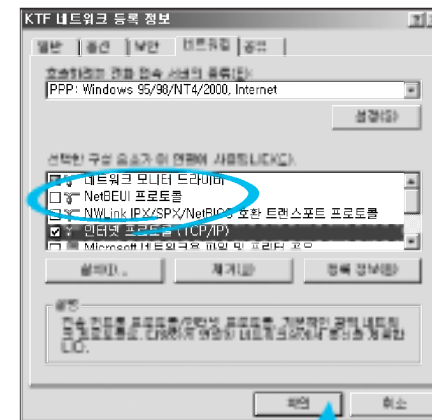

“Windows XP”에서 모뎀 설정방법

① [시작] → [설정] → [제어판] → [전화 및 모뎀 옵션] → [모뎀]을 선택한 후, [추가]를 누르세요.

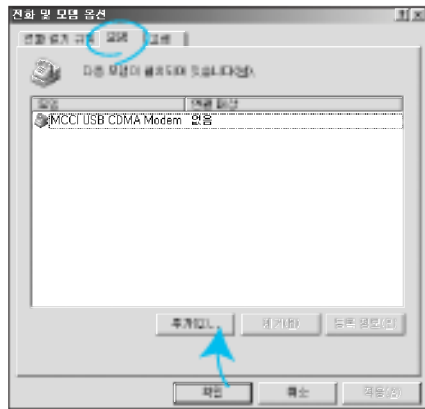

② [하드웨어 추가/제거 마법사]에서 [모뎀을 검색하지 않고 목록에서 선택(D)]으로 설정한 후, [다음]을 누르세요.

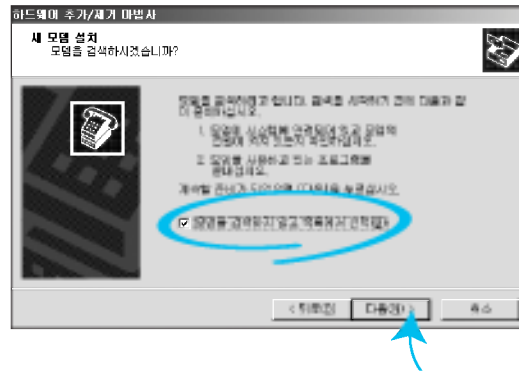

③ [모델]을 [표준 33600 bps 모뎀]으로 설정한 후, [다음]을 누르세요.
[마침]을 눌러 새 모뎀 설치를 완료하세요.

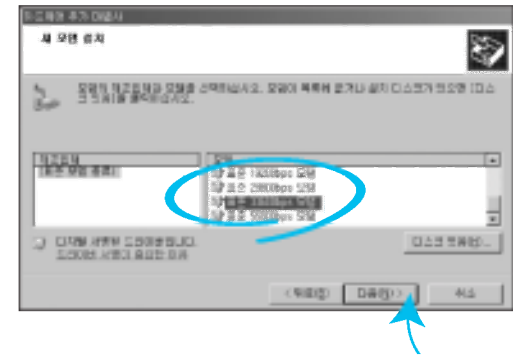

④ 사용할 포트 선택 후, [다음]을 누르세요.

[마침]을 눌러 새 모뎀 설치를 완료하세요.

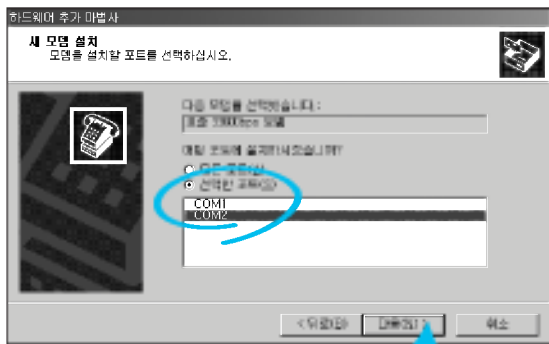

⑤ [전화 및 모뎀 옵션] → [모뎀]에서 “표준 33600bps 모뎀”을 선택한 후, [속성(P)]을 누르세요.

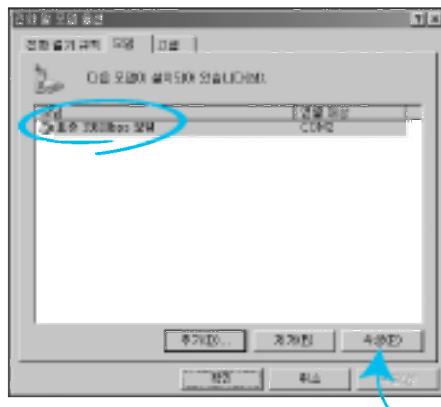

⑥ [모뎀] → [포트 최대 속도(M) 115200]를 설정한 후, [고급]에서 “at+cm=1;”을 입력하고 [확인]을 누르세요.

[전화 및 모뎀 옵션]에서 [확인]을 누르면 모뎀 및 포트 설정이 완료됩니다.

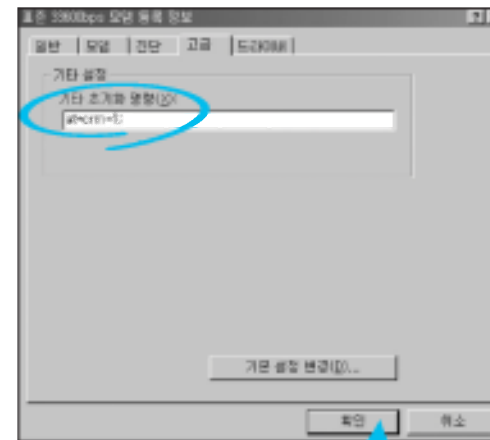

“Windows XP”에서 전화접속 네트워킹 설정방법

① [시작] → [프로그램] → [보조프로그램] → [통신] → [새 연결 마법사]에서 [인터넷을 연결(C)]을 선택한 후, [다음]을 누르세요.

② [새 연결 마법사] → [연결을 수동으로 설정(M)]으로 선택한 후, [다음]을 누르고 [전화 접속 모뎀을 사용하여 연결(D)]로 선택한 후, [다음]을 누르세요.

③ 사용할 장치를 [모뎀 - 표준 33600bps모뎀] 선택 → [다음] → [ISP 이름(A)] 확인 → [다음]을 누르고 “016 또는 018”을 입력한 후, [다음]을 누르세요.

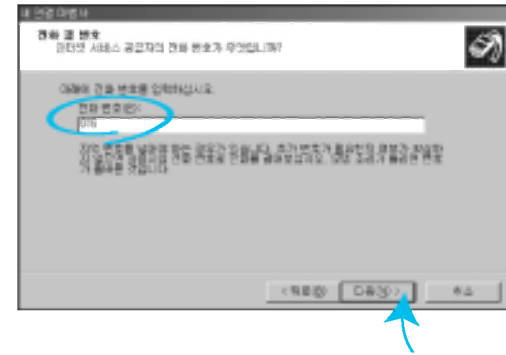
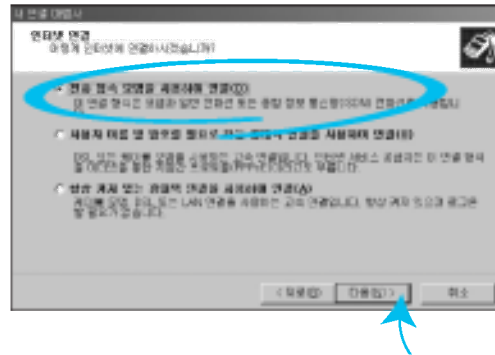
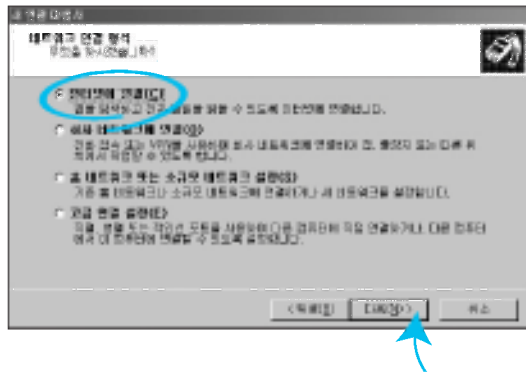

④ [네트워크 연결 마법사]에서 [모두 사용]을 선택한 후, [다음] → [인터넷 계정 정보]에서 [아무 사용자나 이 컴퓨터에서~]로 설정한 후, [다음]을 누르세요.

[마침]을 눌러 새 연결 마법사를 완료하세요.

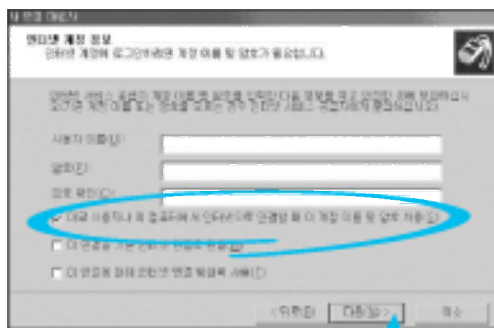

[시작 → 프로그램 → 보조프로그램 → 통신 → 네트워크 연결]을 선택하여야 합니다.

⑤ [전화 접속에 연결] → [속성(O)]을 선택한 후, [일반 모뎀설정방법에서, 설치된 모뎀 (표준 19200 모뎀)]을 선택한 후 → [구성(O...)]을 누르고, [모뎀 구성]에서 [최대 속도(bps)] (M)115200 → [하드웨어 흐름 제어 사용(N)]을 선택한 후 [확인]을 누르세요.

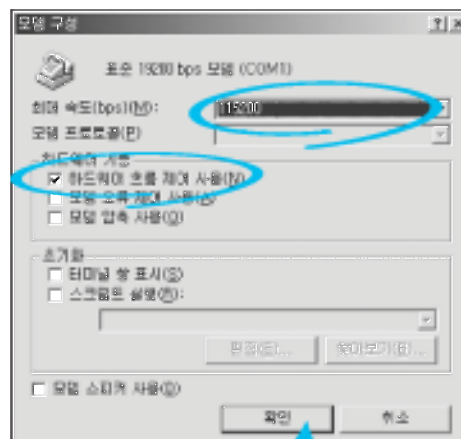

⑥ [전화접속 속성] → [네트워킹] → [인터넷 프로토콜 (TCP/IP)]을 선택하고 [닫기]를 누르세요.

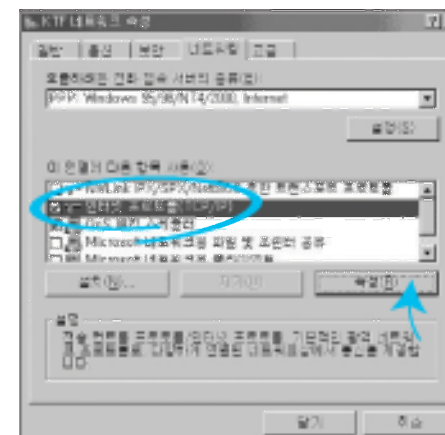

자료교환 서비스

LG Sync 프로그램

휴대폰에 들어있는 전화번호부 데이터를 컴퓨터(PC)와 교환할 수 있는 기능으로, 컴퓨터(PC)에서 입력한 전화번호 데이터를 휴대폰에 전송할 수 있고, 휴대폰의 전화번호 데이터를 컴퓨터(PC)로 받아올 수 있는 기능입니다.

LG CyON Plus 프로그램

사용자 그림 다운로드, 아바타 편집, 단축번호 편집 등의 기능을 제공합니다.



서비스를 이용하려면 별도로 데이터 통신 케이블을 구입하여 사용할 수 있으며, 자세한 사용방법은 홈페이지 (<http://www.cyon.co.kr>)를 참조하시기 바랍니다.



배터리 관리를 위한 주의사항



반드시 지정된 전용 충전기를 사용하세요.

유사품을 사용하면 배터리에 손상을 주거나 폭발 위험이 있으므로 절대 금하여 주십시오.

배터리의 접촉단자(금속부위)를 쇼트시킬 경우 폭발 위험이 있으므로 주의하여 주세요.

충전과 보관은 반드시 실내에서 해 주세요.
너무 춥거나 더운 곳에서는 충전이 되지 않고 충전기가 적색으로 깜박입니다. 또한 충분히 충전된 배터리라도 자체 특성에 의해 전압이 낮아져 사용시간이 짧아질 수 있습니다.

충전기와 배터리를 분해하거나 화기 근처에 두면 매우 위험하므로 절대 피해 주세요

강한 충격을 주거나 떨어뜨리게 되면 고장이 나거나 수명이 짧아질 수 있으므로 주의하여 주세요

최첨단 리튬폴리머 또는 리튬이온 배터리의 경우에는 완전히 방전하지 않고 충전하여도 배터리 수명에는 영향을 주지 않습니다.

배터리를 사용하지 않고 장시간 방치할 때는 충전시킨 후, 실온에서 보관해 주세요.
장시간 방치 후 다시 사용하려면 완전히 충전한 후 사용하는 것이 좋습니다.

이런 장소에서는 보관 및 충전은 주의하여 주세요. 폭발하거나 변형 또는 고장의 원인이 될 수 있습니다.

- 너무 더운 곳 : 화기 근처, 여름철 자동차 안 등
- 너무 추운 곳
- 어린이의 손이 쉽게 닿는 곳

배터리는 주위의 이상현상(고온, 다습 등)이 있을 때는 자체의 보호 회로가 작동되어 휴대폰 전원이 중단됩니다.

이때에는 배터리를 휴대폰에서 뺀 후, 다시 끼워 사용하세요.

배터리 사용시간에 대한 문의사항



1. 배터리 사용시간이 짧 습니까?

→ 배터리의 사용시간이 짧은 경우 사용하는 환경 즉, 통화시간이 많거나 수신세

기가 약한 지역에서 사용하는 경우에 나타날 수 있습니다.

2. 배터리 대기시간이 점차 짧아집니까?

→ 배터리는 소모품이므로 구입시 보다 사용시간이 점차적으로 짧아집니다.

사용시간이 구입시보다 반 이상 짧아지면 새로 구입을 하셔야 합니다 (배터리 보증기간 : 6개월)

3. 배터리를 충전하면 충전기의 램프가 깜박입니까?

→ 배터리 충전시 충전기의 램프가 깜박이는 경우는 충전단자가 접촉이 안된 경우로서 배터리의 접촉단자와 충전기 단자의 이물을 제거한 후 사용하면 됩니다. 그래도 깜박이면 서비스 센터에서 점검을 받으셔야 합니다.

4. 대기시간이 짧은문제로 서비스센터로 방문을 하려면?

→ 방문시 휴대폰, 충전기, 배터리를 지참하시고 방문을 하셔야만 정확한 조치를 받으실 수 있습니다.

5. 서비스센터에 요청해서 확인해 볼 사항은?

→ 휴대폰을 사용하기 위해선 일정한 양의 전류가 필요합니다. 이 전류를 소모전류라고 합니다. 소모전류가 과다하게 많은 휴대폰은 배터리의 사용시간이 짧습니다. 서비스 센터에서 꼭 휴대폰의 소모전류를 확인하시기 바랍니다.

고장이라고 생각하기 전에

이런 증상일때는?	이것을 확인하십시오!	이런 증상일때는?	이것을 확인하십시오!
화면에 “✖” 표시가 사라지지 않을 때	<ul style="list-style-type: none"> 서비스 가능 지역인지 확인하고, 서비스 가능 지역인데 계속 “✖” 표시가 나타나면 전원을 껐다가 다시 켜 다음 약 2분정도 기다려 보세요. 그래도 변함이 없다면 다른 장소로 이동 후, 확인해 보세요. 	특정지역 및 특정 전화기와 통화시 말소리가 울릴 때	<ul style="list-style-type: none"> “에코 현상”이라고 부르는데 이 현상은 자신 또는 상대방 전화기의 송수화 음량이 너무 크거나 상대방 유선 가입자 교환기의 특성 (반전자 교환기)에 의해서 발생할 수 있습니다.
특정지역에서 송수신 음이 끊겨서 들리거나 안 들릴 때	<ul style="list-style-type: none"> 그 지역의 전파환경이 불안정한 상태라 통화 중 말소리가 끊겨서 들리거나, 안 들릴 수도 있습니다. 다른지역으로 이동하여 사용해 보세요. 	휴대폰에서 열이 날 때	<ul style="list-style-type: none"> 오랜 시간동안 통화중이거나 게임, 인터넷 등을 오래 사용하면 열이 발생할 수도 있습니다. 제품의 수명과 성능에는 영향이 없습니다.
송수신이 잘 안되고 통화중 끊어질 때	<ul style="list-style-type: none"> 전파가 불안정하거나 약한 상태, 또는 이동통신 사용량이 많을 경우 이동통신 시스템의 폭주 현상으로 인해 통화중 끊어지거나 송수신이 잘 안될 수도 있습니다. 잠시후 사용하거나 다른 장소로 이동하여 사용해 보세요. 	안테나 표시는 양호하나 수신이 안될 때	<ul style="list-style-type: none"> 이동시 해당 기지국에 휴대폰의 위치 등록이 안되어 있을 경우 발생하는 증상입니다. 114 번호를 누른 후, 통화 버튼을 눌러 발신을 시도한 후, 사용하면 기지국에 자동으로 위치 등록이 되어 수신할 수 있습니다.
화면이 켜지지 않을 때	<ul style="list-style-type: none"> 배터리를 분리시킨 후 다시 끼우고 휴대폰을 켜 보세요. 그래도 변함이 없다면 배터리를 충분히 충전시킨 후 사용해 보세요. 	벨소리가 나지 않고 램프 또는 외부 화면(LCD)만 깜박일 때	<ul style="list-style-type: none"> 벨/진동전환 기능에서 “램프 + 무음” 설정을 “벨소리”로 바꾸어 사용해 보세요.

규격 및 특성

사용 주파수 범위	디지털 : 송신 : 1751.25 ~ 1778.75 MHz 수신 : 1841.25 ~ 1868.75 MHz
주파수 안정도	할당주파수의 $\pm 8.5 \times 10^{-8}$ (± 150 Hz 이내)
외관(mm)	표준 량 (리튬폴리머) 81.5 × 41.2 × 22.2 mm 중용 량 (리튬이온) 81.5 × 41.2 × 24.4 mm
중량	표준 량 (리튬폴리머) 77.5 g 중용 량 (리튬이온) 87.1 g
송신 출력	0.2W +20, -50 %
동작 온도	-20 °C ~ +50 °C
상대 습도	5% ~ 95%

휴대폰 정보 메모

모델명	LG-KP7200		
구입일시	년	월	일
구입처	상 호		
	전화번호		
일련번호			
전화번호			
비밀번호			

- ⊙ 저희 LG전자(주)의 휴대폰을 구입하여 주셔서 감사합니다.
- ⊙ 사용자에게 통보없이 일부 형태 및 기능이 변경될 수 있습니다.
- ⊙ 본 제품은 형식등록된 대로 성능에 변경을 초래하는 별도의 장치를 부가할 수 없으며, 정보통신부 고시 제2000-91호 및 제2000-98호에 의거 전자파인체 보호기준을 만족하는 제품입니다.

소비자 유의 사항

- ◆ 타인에게는 자신의 전화기를 함부로 빌려주지 마십시오.
- ◆ A/S를 받으실 때에는 저희 회사의 서비스센터와 같은 지정된 곳에 의뢰하여 주시기 바랍니다.
- ◆ 전화기를 분실하였거나 도난 당했을 경우에는 즉시 이동통신 서비스 사업자로 신고하시기 바랍니다.
- ◆ 정품이외의 안테나, 충전기, 핸드프리 카 키트, 배터리, 데이터 통신 케이블, 기구 케이스 등 사용은 본체의 성능을 저하시키거나 고장 또는 파손을 유발시킬수 있으며, 파손시 다칠 우려가 있으니 꼭 정품을 사용하여 주시기 바랍니다.



휴대폰 불법복제 금지

저희 회사에서 생산 공급된 전화기의 고유번호 (E SN : Electronic Serial Number)를 제거, 변경 또는 다른 번호의 복제 입력은 불법 행위로서, 관련법규(형법 347조)에 의거 10년이하의 징역이나 2,000만원 이하의 벌금을 받게 되는 법적 처벌 대상이 됨을 유의하여 주시기 바랍니다 또한 이러한 불법적인 시도로 인해 전화기의 소프트웨어가 손상되어 더이상 전화를 쓰지 못하게 될 수도 있습니다. 아울러, 위와 같은 불법행위로 인한 피해가 없도록 소비자께서는 주의하여 주시기 바라며, 특히 이러한 불법적 행위가 확인될 경우 본 회사가 보증하는 무상 및 유상 서비스 혜택을 받지 못함을 유의하여 주시기 바랍니다

전자파흡수율 (SAR: Specific Absorption Rate)에 대한 고객 안내

본 이동전화단말기는 정보통신부 고시 제2000-91호에서 규정한 전자파 인체보호기준에 적합한 제품으로 단말기가 사용하는 모든 송신 주파수 대역의 최고 전력 레벨에서 국부노출에 대한 전자파흡수율 기준 1.6[W/kg]을 초과하지 않도록 설계 및 생산되고 있으며 시중에 유통되기 전에 상기의 기준에 대한 적합성을 인증 받은 제품입니다. 이 기준치는 과학적 연구에 의하여 제정된 것으로 일반 대중을 위한 나이와 건강에 관계없이 모든 사람들의 안전을 위해 설계된 실질적인 안전대책을 포함한 RF 에너지 노출 허용기준입니다. 전자파흡수율(SAR)의 수치는 단말기의 최고 전력레벨에서 결정되지만 일반적으로 사용하도록 설계되어 기지국에 가까이 있을수록 출력전력은 낮아지므로 실제 값은 사용설명서에 표기된 전자파흡수율(SAR) 수치보다 낮습니다.

별도 판매품

* 구입은 가까운 대리점 및 서비스 센터에 문의하세요.

핸즈프리 카 키트

- 주행중에 휴대폰을 들지 않고 차의 핸들을 잡은채로 통화를 할 수 있습니다.

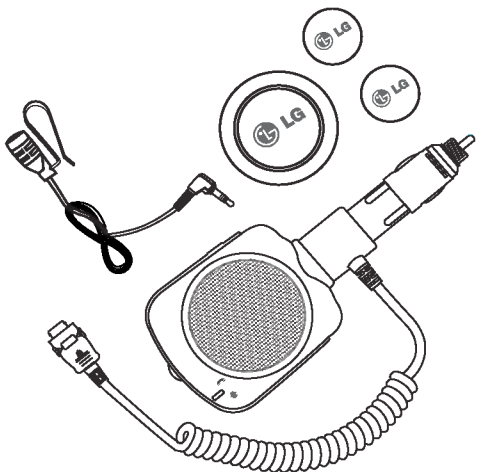

데이터 통신케이블/USB 통신케이블

- PC를 이용해서 휴대폰의 기능을 쉽게 이용할 수 있고, 인터넷이나 PC통신등을 사용할 수 있습니다. USB 통신케이블의 경우 PC의 USB를 지원합니다.

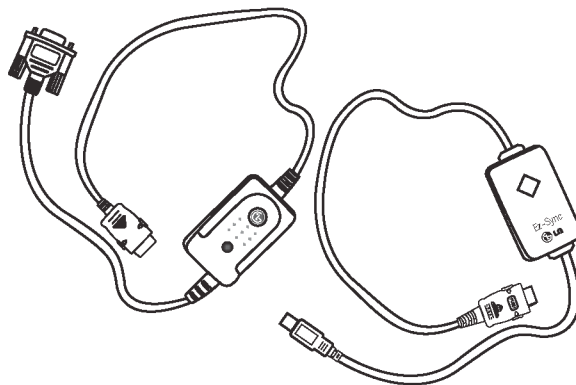

디지털 카메라

- 디지털 카메라를 이용해 사진촬영을 할 수 있습니다.
(촬영한 사진을 대기화면으로 설정할 수 있습니다.)



목걸이용 이어마이크

- 보행중에도 편리하게 통화를 할 수 있는 장치로, 전화가 왔을 때 이어마이크의 버튼을 눌러주면 바로 통화가 연결됩니다.

이어마이크를 휴대폰에 꽂거나 뺄 때 무리한 힘을 가하지 마시고, 이어마이크의 사용위치에 따라 송화음량이 다소 차이가 있을 수 있습니다.

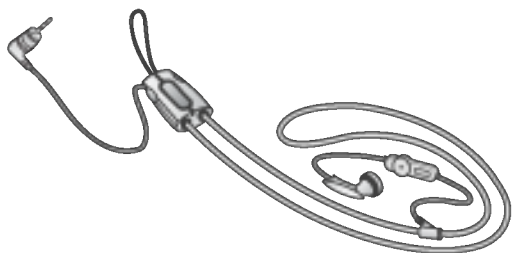

차량용 충전기

- 차량내 시거잭으로부터 전원을 공급받아 휴대폰에 장착된 배터리를 충전시켜 주는 장치입니다.

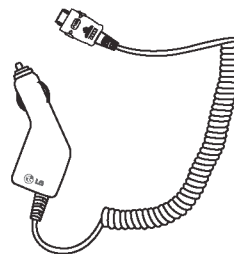

배 터 리

- 표준량, 중용량 배터리를 추가로 구입하여 사용할 수 있습니다.



충전 거치대



여행용 충전기

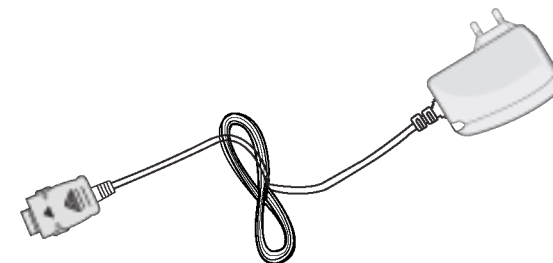

제 품 보 증 서

- ◆ 저희 LG전자에서는 소비자 피해 보상규정에 따라 아래와 같이 제품에 대한 보증을 실시합니다.
- ◆ 제품 고장발생시 구입처 또는 가까운 대리점에 보증서를 제시해 주시고 수리 의뢰하여 주십시오. (구입처 또는 대리점 이용이 안될 경우 서비스센터로 연락바랍니다)

무 료 서 비 스

보증기간내에 제조사의 결함이나 자연 발생적인 고장이 발생했을 때에만 무료서비스를 받을 수 있습니다

* 구입가 현금시, 영수증 제출

소비자 피해유형		보상 내용	
		보증기간이내	보증기간이후
구입 후 10일 이내 중요한 수리를 요할 때		교환 또는 현금	
구입 후 1개월 이내 중요한 수리를 요할 때		제품 교환	
수 리 가 능	동일 하자로 3회까지 고장 발생시	무료 수리	유료 수리
	동일 하자로 4회째 고장 발생시	제품 교환 또는 현금	유료 수리
	여러부위의 하자로 5회째 고장 발생시		
수 리 불 가능	수리용 부품은 있으나 수리 불가능시 (부품 보유기간5년 이내)	제품 교환 또는 현금	정액 감가 상각 후 교환
	수리용 부품이 없애 수리 불가능 시 (부품 보유기간5년 이내)	제품 교환 또는 현금	정액 감가 상각 금액에 10% 가산하여 현금

제 품 명	휴대용 전화기	모 델 명	LG-KP7200
구 입 일	년 월 일	제 조 번 호	
구 입 처		보 증 기 간	구입일로부터 1년

[보증기간 : 충전기(1년), 배터리(6개월)]

유 료 서 비 스

- ① 고장이 아닌 경우
고장이 아닌 경우 서비스를 요청하면 요금을 받게 되므로 사용설명서를 읽어 주세요
(수리가 불가능한 경우 별도 기준에 준함)



















● 고객의 사용미숙으로 인한 서비스 건(비밀번호 분실 등)	1회 무료 2회부터 유료
----------------------------------	------------------

- ② 소비자 과실로 고장 난 경우
 - 사용자의 잘못 또는 취급부주의로 인한 고장(낙하, 충격, 침수, 파손, 무리한 동작 등)
 - 당사의 서비스 기사 이외의 수리 및 개조로 인한 고장 및 손상
 - 소비자의 고의 또는 과실로 인한 고장인 경우
 - 정품이외의 부품이나 부속물 사용에 의한 고장이나 제품 파손의 경우
- ③ 그 밖의 경우
 - 천재지변(화재, 염해, 수해, 이상전원 등)에 의한 고장 발생 시
 - 소모성 부품의 수명이 다한 경우(배터리 충전기 안테나 및 각종부착물 등)



이 보증서는 우리나라에서만 사용되며 다시 발행하지 않으므로 사용설명서와 함께 잘 보관해 주세요.

Important Function Buttons

	Press to place or answer calls.		Press to select the menu or connect to the <i>magic@multipack</i> .
	Press to power the phone on or off, end calls or return to the main menu.		Performs variety of functions according to the menu.
	Press to connect to the internet		Performs variety of functions according to the viewing function.
	Press to select "Shortcut".		Press to check the message, voice recording, or today's schedule.
	<ul style="list-style-type: none"> • Press to erase characters or numbers. • Press when using the speed dial 		Press to select the Digital Camera.
	In standby mode, set the manner mode by pressing and holding the  button for about 3 seconds.		Press to select the BookMark.
	In standby mode, set the lock function by pressing and holding the  button for about 3 seconds.		Press to view the Outbox, Inbox, and Info Service
	Used to adjust the volume during a call. Functions same as  button when selecting menus.		In Standby mode: When folder is closed, displays today's date. When folder is open; adjust the button volume.

Language : Two languages (Korean and English) are available to select.
(Your phone is preset to Korean at the time of purchase).



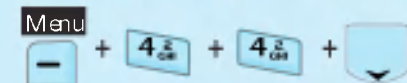



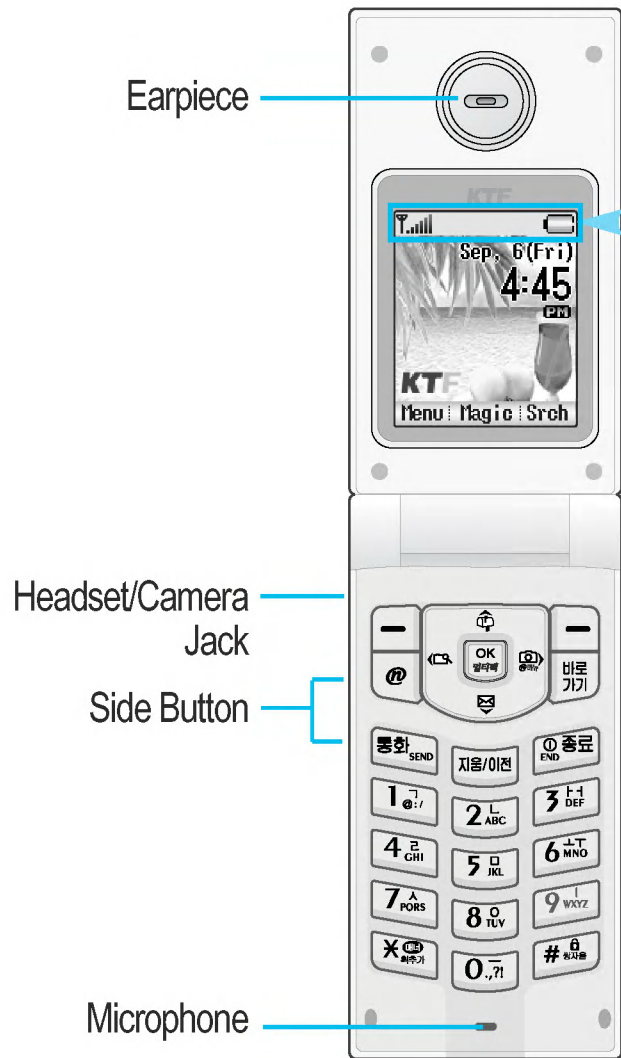

Select English by pressing



and then press  .



Features on the Display Screen

	Displays the strength of the signal received by the phone and current signal strength is indicated by the number of bars displayed on the screen.
	In use. A call is in progress. * No icon indicates the phone is in standby mode.
	No service. The phone is not receiving a system signal.
	In Vibrate mode is selected.
	The Manner mode is selected.
	When the ringer type is "Lamp+Mute" or when the ringer volume is "Off".
	The ringer type is in "Bell&Vib", "Bell → Vib" or "Vib → Bell" mode.
	In Alarm mode (alarm clock is set).
	Charge level. Indicates battery charge level.

Installing and Removing the Battery

Turn the power off prior to removing the battery from the phone.

Installing the battery



To install the battery into the phone, insert the battery into the battery slot at a slight angle and press the top of the battery until the battery clicks and locks into place.

Removing the battery

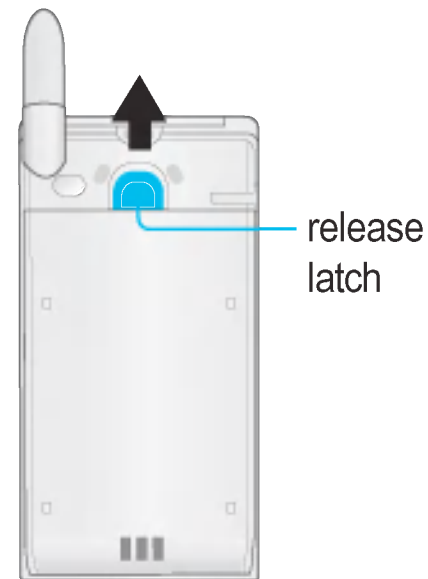

To remove the battery from the phone, push the battery release latch and then pull out the battery from the phone.

Charging the Battery

A red light on the charger lets you know the battery is charging, and a green light lets you know the battery is at least 80 percent charged.

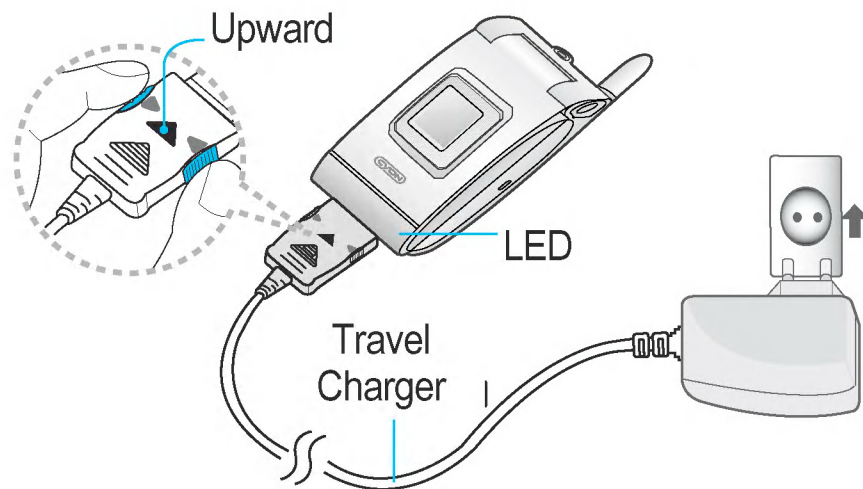

Insert the phone(with the battery installed) into the slot in the charger and gently press down until you hear the click sound.

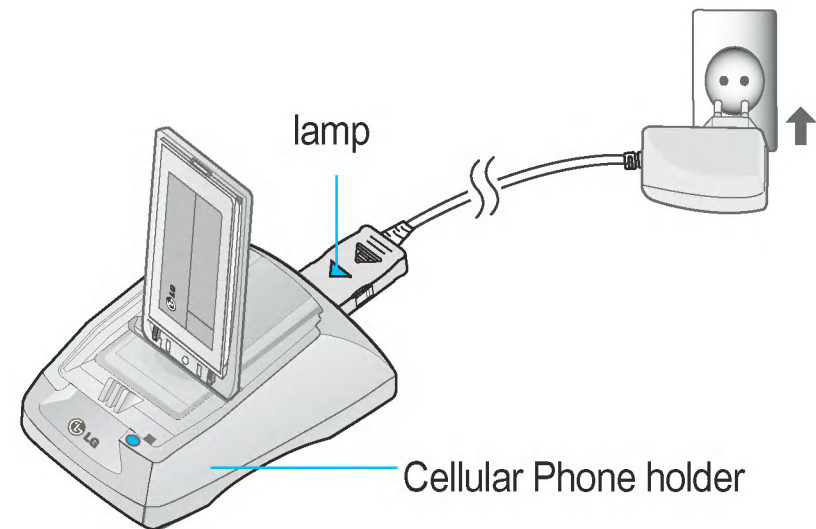

It takes about 2 hours to fully charge an average sized battery.

Selecting the Menus



Please be familiar with the functions of menus for the convenient use of your phone.

Press  .



You may select your preferred menu with navigator button, and the following 8 menus are available to use:

- | | | |
|---------------|--------------|--------------|
| 1. Sound&Scrn | 2. Utilities | 3. Organizer |
| 4. Settings | 5. Contacts | 6. Fun |



You may select the menu with navigator button or by pressing the number corresponding to each menu. Once you select the menu, then press  to move to the sub menus.

- ▶ When you are in the sub menu, if you want to move to the menu, press  .
- ▶ When you are in the sub menu, if you want to move to the function, press  .





You may select the menu functions by pressing the number or the side button() or the navigator button() .

Menu Map

After entering the  **Menu**, you may select the menu you want with . Also, you may select each function in the menu with , or by pressing the button corresponding to the number of the menu.

Sound&Scrn

( + )

1. **Bell sound** : Various types of sounds notify you of an incoming call. You can select the type of ring sound you want.
 - ▶ Incoming/Power on/Power off/Alarm bell/Wakeup bell
2. **Down bell**
3. **Screen image** : You can select a character shown on the LCD screen.
 - ▶ Idle Screen/Incoming/Power on/Power off
4. **Down picture**
5. **Down photo**
6. **Num size** : Allows you to adjust the size of numbers displayed on the screen when placing a call.
 - ▶ 1.Bigger/2.Smaller
7. **Clock screen** :You can select the clock on the initial LCD banner screen.
 - ▶ Theme & Clock/Theme/Analog Clk1~2/Digital Clk
8. **Banner** : Allows you to enter or change the 16-character field displayed on the first line of your phone's display screen in standby mode.
 - ▶ Sort/Shape/Color/Color
9. **Color scheme** : Allows you to select the background color on the menu screen
 - ▶ Blue/Purple/Yellow/Pink/Green

0. **Vibrate/Vol** : Reception mode is to notify you of an incoming call. The function allows you to select a phone bell type when receiving a call. You can select the vibrate mode for public places.

- ▶ 1.Bell/Vib/2.Bell Vol/3.Key beep Vol/4.Call Vol/5.Auto call Vol

*. **Sound effect**

- ▶ 1.Select beep/2.Connect alert/3.Svc area alert/4.1 min alert/5.Voice guide/6.Menu effect

Utilities ( + )

1. **Alarm** : Used to sound alarm at the fixed time if you set up the alarm time.
 - ▶ AlarmOff/+10 min/+30 min/+1 hour/Set time/Daily
2. **Wake-up call** : Alarm will sound at the time designated and the message “time to wake up” will appear on the screen. When you press the menu “confirm”, you may select either extend 5 minutes or release.
 - ▶ AlarmOff/Once/Mon~Fri/Mon~Sat/Daily
3. **Calculator** : You can perform simple calculations such as addition, subtraction, multiplication and division.
4. **World Time** : Is useful if you need to make a call to another country, and you are not sure about the time difference.



5. **My phrase** : Allows you to save frequently used words or phrases.
6. **Phonehelp** : Views information about using the phone.
7. **Shortcut** : Allows you to save frequently used menus. You can move to the menu just by pressing the bookmark key.

Organizer (+)

This application allows you to manage the schedule, all alarm, anniversary and memo daily basis.

1. **Schedule**
2. **To-Do**
3. **Anniversary**
4. **Memo**

Settings (+)

1. **Lock phone** : Prevents unauthorized use of your phone.
 - ▶ Lock send/Lock Msg./Lock call log/Lock phonebook/Lock Magic /Lock phone/Change PW
2. **Area code** : If you set the area code for the numbers you frequently use, you can make a call without entering the area code.
 - ▶ Disabled/Activate
3. **Answer mode** : You may answer the calls by either opening the flip or by pressing ()t key.
 - ▶ 1.Open flip/2.press key
4. **언어선택**: Two languages (Korean and English) are available to select. (Your phone is preset to Korean at the time of purchase).
 - ▶ 한국어/English
5. **Backlighting** : You can choose the setting of the LCD and keypad backlight.
 - ▶ Light (10 sec/20 sec/Off)
 - ▶ Vivid
6. **SubLCD light** : Using the side button, you can change the LCD light when checking the time & date.
 - ▶ All colors/Red/Green/Blue/Yellow/Purple/Cyan/White
7. **Svc area** : In service area, the lamp blinks, letting you know. You can activate or deactivate whether or not you want the lamp to blink in a service area.
 - ▶ Disable/Enable
8. **Data rate** : Wireless data service is used to connect your phone to the notebook or computer.
 - ▶ 1.Low datarate/2.Fast 115K/3.Fast 230K

9. **Dual Num** : If you want, you may have another phone number without purchasing another phone by registering the second number. Once you register to the Dual Number service, you may select the melody sound for the incoming call from the registered phone number.



- ▶ Free num1~3/2004

0. **Screen call**

- ▶ 1.Screen method (Disable/Lamp & Mute/End call)
- ▶ 2.Assign Num

*. **Set dialog** : You can select whether or not you want the message window to show up every time you have a message.



- ▶ Manual/Auto

Contacts ( + )

1. **Phonebook** : You can store your most frequently used phone numbers such as home numbers, office numbers, mobile phone numbers and so on up to 4000 entries.
 - ▶ Name/Gr./mobile/home/office/email/avatar/picture/bell/memo/birthday/Input etc/Input fax/lock
2. **Speed dial** : For the numbers designated for speed dials, you can make a call just by pressing the number of the speed dial.
 - ▶ 1~99
3. **Callhistory** : You can view a callhistory list.
 - ▶ Send Msg/Save PIM/Screen call/Duration/Delete/Delete all
4. **Message**
 - ▶ New message/In Msg/In voice/Sent Msg/Munjanara/Draft/Msgbox/Settings/Del all Msgs/Info Svc

5. **Phone Info** : Your phone number, configured date of software in your phone and current time are displayed on the screen.



Fun ( + )

1. **Game**
 - ▶ 1.Fighters/2.Bowling
2. **Digitalcamera**
 - ▶ 1.Take photo/2.My album
3. **Karaoke** : Allows you to store the downloaded songs up to five (5).
 - ▶ 1.Download song/2.Music box
4. **Magic**  : magic  is the internet service provided by your mobile communication carrier.

5. **Multipack** : You may use the useful programs such as game, stock information, chatting and theme screen after downloading into your phone.
6. **Bookmark** : If you register the offline bookmark, you may directly access to the site you want so, you may save time and money.
7. **Ladder**
 - ▶ 2 persons/3persons/4persons/5persons/6persons



Making a Call



When you make a mistake in dialing, if you press , the dialed number will be deleted one by one.

1. Dial the number with the area code.
2. Press  .
3. To terminate a call, close the folder or press  .

When the call is terminated, you will hear the terminating sound.

1. If you set the frequently used area code in your phone, you may make a call without dialing the area code.

( +  + )

2. If you press  on standby mode, the recent call history appears and if you want to call the number, press  after selecting the number with the navigator key.
3. When the ear mike is connected to the phone, if you press  after dialing the number, the call is not terminated even when the folder is closed.

Answering a Call

You should complete the registration process for the caller ID service. For more details, contact your service carrier.

When the folder is closed, talk after opening the folder.

When the folder is open and the phone rings, press any button except .

(But if the Answer Mode is set to “Open flip” you may answer a call just by opening the folder)

*When ear mike is connected to your phone, you may answer an incoming call after pressing the ear mike button().
(Even when the folder is closed, you may answer an incoming call after pressing the ear mike button).

If you do not want to answer an incoming call, press and hold the side up() button after setting the “Call Reject” to “Activate”.

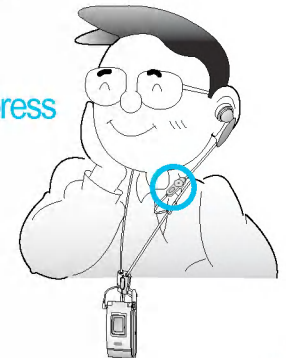

Using *magic@*

magic@ is the internet service provided by mobile communication carrier.

Wireless internet is the connecting method which is available to be connected to the internet wireless. At the present, the commonly used internet networking system is the wire networking, but the wireless internet enables you to directly connect to the internet through the networking system of mobile communication carrier.

Your phone allows you to use the following internet services:

- ▶ Sending and receiving the internet E-mail.
- ▶ World Wide Web searching and browsing are available through the web page specially designed for mobile handset user.
- ▶ Looking up the current stock information and airplane schedules are available.
- ▶ Various interesting games are available.
- ▶ Accessing to all the information such as news, weather is available.

Using *magic*@ functions







Setting values for domain name and proxy servers are basically provided as the options setting at the initial menu, and if the setting values are not correct, you can not send E-mails.

- ▶ Domain Name Server 1 211.219. 86. 1
- ▶ Domain Name Server 2 211. 219. 86. 2
- ▶ Proxy Server m.magicn.com
- ▶ Port 7090

If you press  , connecting screen appears. Press the number corresponding to each item or select the item with navigator button.

1. Once you are connected to the magic(n), your phone is busy, and if you want to end the service, press  .
2. Once you are connected to the magic(n), if there is no input for 2 minutes at certain area, your connection is automatically terminated.
3. The service may be stopped at the place where the wave is not stable.

How to Use Buttons

-  : Used to move to the initial menu.
-  : Used to end the service while you are connected to the internet.
Used to move to the previous screen while you view the internet
-  : () Moves to the frequently used functions/() Used for registration.
-  : Used to move up/down

Menu is subject to change according to the service of mobile communication carrier.

Entering special characters

If you press and hold  button, you may view all the available special characters, and you may choose by pressing the number corresponding to the special character you want.

Using *magic@multipack* functions

After the connection to *magic@* if you press

 button, you may view the following screen:

1. Reconnecting : Allows you to download the updated data by connecting to the current site.
2. To next frame: Used to move to the next frame if any.
3. Adding to the bookmark : Used to add the current site to the bookmark.
4. Viewing the bookmark : Used to move to the bookmark screen.
5. Initial menu : Used to move to the browser main screen.

Connecting to *magic@multipack*

You may use the useful programs such as game, stock information, chatting and theme screen after downloading to your phone.

To connect to the *magic@* , press  then the connecting screen will appear on your screen.

After selecting the function you want, press .

For the details, refer to the user's guide on *magic@multipack* , and menu is subject to change according to mobile communication carrier.

How to use side buttons while you are on *magic@multipack*

 : Used to move left/right

 : Used to select the function

 : Used to move to the previous screen

 : Used to move up/down

 : Used to adjust the volume

 : Used to make a space

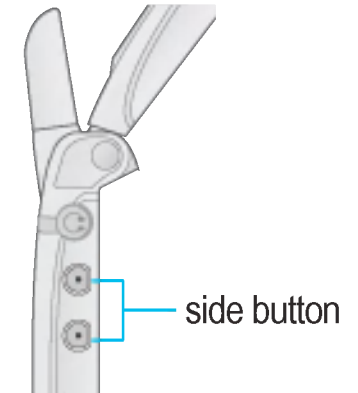

※ 서비스 접수, 상담 및 서비스 센터 문의는 전국 어디서나 지역번호 없이 **1544-1588-7777** 을 이용해 주시기 바랍니다.

서비스 접수 및 상담																									
지역	서비스센터	전화번호	지역	서비스센터	전화번호	지역	서비스센터	전화번호	지역	서비스센터	전화번호	지역	서비스센터	전화번호	지역	서비스센터	전화번호								
서울	송파	02-2169-7777	서울	도봉	02-2169-7777	경기	안양	02-2169-7777	충북	충주	042-610-7777	경북	동대구	053-740-7777	부산	김해	051-811-7777								
	강남			노원			이천			제천			남대구			울산									
	서초			광명			평택			군산			중대구			동울산									
	관악			일산		강원	속초		전북	익산	경산		경산		053-740-7777	안동		영주	상주	경주	포항	제주	창원	051-811-7777	
	금천			구리			동해			전주			영주										통영		거제
	양천			의정부			춘천			정읍			남원										거창		제주
	영등포			성남		충남	강릉		전남	동광주	부안		서면		051-811-7777	사하		동래	금정	해운대	※ 상기 내용은 2002년 2월 기준이며 회사 사정에 따라 변경될 수 있습니다.				
	마포			분당			태백			서광주			해남												
	서대문			인천			서대전			광산			순천												
	은평			제물포		충북	대전		042-610-7777	나주	부안		서면		051-811-7777	사하		동래	금정	해운대	※ 상기 내용은 2002년 2월 기준이며 회사 사정에 따라 변경될 수 있습니다.				
	용산			부평			논산			목포															
	용산PC			부천			천안			해남															
	성동			김포		충남	홍성		042-610-7777	여수	부안		서면		051-811-7777	사하		동래	금정	해운대	※ 상기 내용은 2002년 2월 기준이며 회사 사정에 따라 변경될 수 있습니다.				
	중랑			안산			서산			순천															
	동대문			수원			충북			청주			경북									구미	053-740-7777		
	성북			북수원		경기	기		충북	청주	경북		구미		053-740-7777										

Licensed by QUALCOMM Incorporated under one or more of the following Patents : U.S. Patent No. 4,901,307 U.S. Patent No. 5,056,109 U.S. Patent No. 5,099,204
 U.S. Patent No. 5,101,501 U.S. Patent No. 5,103,459 U.S. Patent No. 5,107,225 U.S. Patent No. 5,109,390

제품에 관한 문의 및 A/S 상담



전국 어디서나
1544/1588-7777
080-023-7777

사이버 서비스센터 www.lgservice.co.kr

제품 사용중 이상이 생겼거나 불편한 점이 있으시면
서비스 센터 방문 전에 연락하세요.

상세한 서비스 센터 현황은 앞 페이지를 참조하십시오.

싸이언 상담실 : 080-345-5555, 02-850-3333

휴대폰 불량 발생 방지를 위해서는 반드시 당사의 충전기와 배터리 및 충전장치를 사용하십시오.

[보증기간: 충전기(1년), 배터리(6개월)]

* 유사품 사용으로 제품손상이 발생되면 고객께서 일체의 비용을 부담하셔야 합니다.

이동통신 사업자 고객상담실

사업자	연락처	문의내용
011/017	1566-0011	가입 문의 개통 문의 이용요금 분실/습득 주소변경 부가서비스 사서함 비밀번호 휴대폰으로 "114" (무료) 
016/018	1588-1618	
019	1544-0019 080-019-7000	

홈페이지 <http://www.cyon.co.kr>



본 사 : 서울특별시 영등포구 여의도동 20 (LG트윈타워)
이동단말영업 : 서울특별시 강남구 역삼동 679 (LG강남타워)
이동단말공장/연구소 : 서울특별시 금천구 가산동 459-9번지

품번 : MM BB0072601 (1.1)

날짜 : 2002. 12. 17